



Sveučilište u Zagrebu

Filozofski fakultet

Marina Kovač

**TIPOLOGIJA I TEHNOLOGIJA IZRADA
RIMSKIH KOŠTANIH PREDMETA NA
PODRUČJU DONJE PANONIJE NA
PRIMJERU NALAZA IZ MURSE**

II.

DOKTORSKI RAD

Zagreb, 2017.



Sveučilište u Zagrebu

Filozofski fakultet

Marina Kovač

**TIPOLOGIJA I TEHNOLOGIJA IZRADE
RIMSKIH KOŠTANIH PREDMETA NA
PODRUČJU DONJE PANONIJE NA
PRIMJERU NALAZA IZ MURSE**

II.

DOKTORSKI RAD

Mentorica:

prof. dr. sc. Mirjana Sanader

Zagreb, 2017.



Sveučilište u Zagrebu

Faculty of Humanities and Social Sciences

Marina Kovač

**T TYPOLOGY AND TECHNOLOGY OF
R ROMAN BONE OBJECT
M MANUFACTURE IN THE LOWER
P PANNONIA AREA BASED ON MURSA
F FINDINGS**

II.

DOCTORAL THESIS

Supervisor:

prof. Mirjana Sanader, PhD

Zagreb, 2017.

SADRŽAJ

1. UVOD.....	1
2. METODOLOGIJA.....	4
3. POVIJEST ISTRAŽIVANJA RIMSKIH KOŠTANIH PREDMETA.....	9
3.1. Povijest istraživanja u Europi.....	10
3.2. Povijest istraživanja u Hrvatskoj.....	17
4. KOŠTANI PREDMETI U IZVORIMA IZ RIMSKOG DOBA.....	19
4.1. Koštana sirovina i predmeti u antičkim pisanim izvorima.....	19
4.2. Koštani predmeti na epigrafskim spomenicima i reljefima.....	22
4.3. Koštani predmeti na slikanim izvorima.....	26
5. KOŠTANE SIROVINE.....	29
5.1. Vrste koštane sirovine.....	30
5.1.1. Kost.....	30
Goveda, ovce i koze.....	34
Konji.....	34
Svinje.....	34
Divljač.....	35
Ptice.....	35
5.1.2. Rog.....	36
5.1.3. Jelenje rogovlje.....	37
5.1.4. Bjelokost.....	39
Slon.....	40
Mamut.....	43
Divlja svinja.....	44
Vodenkonj.....	44
Ostale bjelokosti.....	47
5.1.5. Mekušci.....	49
5.2. Kosturni elementi pogodni za izradu koštanih predmeta.....	49
6. TEHNOLOGIJA IZRADE RIMSKIH KOŠTANIH PREDMETA.....	54
6.1. <i>Chaîne opératoire</i> u proizvodnji koštanih predmeta.....	55
6.1.1. Pribavljanje koštane sirovine.....	56
6.1.2. Priprema sirovine za obradu.....	58
6.1.3. Oblikovanje sirovine.....	60
6.1.4. Uporaba predmeta.....	61
6.1.5. Odbacivanje predmeta.....	62
6.2. Alati i tehnike obrade pri proizvodnji koštanih predmeta u Rimskom Carstvu.....	62
6.3. Dekorativni repertoar kod obrade rimskih koštanih predmeta.....	66
6.3.1. Geometrijski ukras.....	67

6.3.2. Stilizirani biljni ili životinjski ukras.....	68
6.3.3. Ukras u vidu bareljefa ili visokog reljefa s figuralnim scenama.....	69
7. RADIONICE I TRGOVINA KOŠTANIM PREDMETIMA U RIMSKO DOBA.....	70
7.1. Radionice i trgovina u rimskim provincijama.....	70
7.2. Radionice u Donjoj Panoniji.....	78
7.2.1. Radionica u Gorsijumu.....	81
7.2.2. Radionice u Intercisi.....	84
7.2.3. Radionice u Sirmijumu.....	87
8. TIPOLOGIJA KOŠTANIH PREDMETA ZBIRKE RIMSKIH KOŠTANIH PREDMETA MUZEJA SLAVONIJE	89
8.1. Predmeti svakodnevne uporabe.....	89
8.1.1. Pribor za pisanje.....	89
8.1.2. Žlice (Tip 1 – 2).....	94
8.1.3. Drške (Tip 1 – 4).....	98
8.2. Predmeti za obradu tekstila.....	106
8.2.1. Noževi za tkanje.....	106
8.2.2. Pršljenci.....	108
8.2.3. Štapići za tkanje.....	109
8.2.4. Pločice za tkanje.....	110
8.2.5. Preslice.....	113
8.2.6. Igle (Tip 1 – 5 i igle neutvrđene tipološke pripadnosti).....	115
8.3. Toaletni pribor.....	129
8.3.1. Štapići za uši.....	130
8.3.2. Kozmetičke spatule (Tip 1 – 4).....	132
8.3.3. Pikside.....	133
8.3.4. Češljevi (Tip 1 – 3).....	136
8.4. Nakit.....	141
8.4.1. Ukosnice (Tip 1 – 19 i ukosnice neutvrđene tipološke pripadnosti).....	142
8.4.2. Perle, privjesci i dijelovi ogrlice.....	184
8.4.3. Prstenje.....	187
8.4.4. Narukvice.....	188
8.5. Dijelovi namještaja.....	190
8.5.1. Noge namještaja.....	190
8.5.2. Spojnice (zglobovi) namještaja.....	191
8.5.3. Ostali dijelovi namještaja.....	192
8.5.4. Oplate	193
8.5.5. Šarke.....	195
8.6. Gumbi.....	196
8.6.1. Gumbi.....	196
8.7. Militaria.....	198

8.7.1. Ferula.....	198
8.8. Predmeti za igru i zabavu.....	199
8.8.1. Žetoni (Tip 1 – 10).....	199
8.8.2. Pijuni.....	208
8.8.3. Kockice za igru.....	208
8.8.4. Slovo abecede.....	211
8.8.5. Dijelovi lutaka.....	212
8.8.6. Zviždaljke.....	214
8.9. Igle ili ukosnice neutvrđene tipološke pripadnosti.....	215
8.10. Alatke.....	215
8.11. Predmeti nepoznate funkcije.....	215
8.12. Sirovina, poluproizvodi i otpaci od proizvodnje.....	217
9. TEHNOLOGIJA IZRADE KOŠTANIH PREDMETA ZBIRKE RIMSKIH KOŠTANIH PREDMETA.....	220
9.1. <i>Chaîne opératoire</i> pri proizvodnji koštanih predmeta iz Murse.....	220
9.2. Alati i tehnike obrade pri proizvodnji koštanih predmeta iz Murse.....	222
9.3. Dekorativni repertoar na predmetima iz Murse.....	235
10. RASPRAVA	243
11. ZAKLJUČAK.....	265
12. BIBLIOGRAFIJA.....	268
13. KATALOG.....	293
14. TABLE (1 – 91)	681
15. ŽIVOTOPIS AUTORICE.....	773

13. KATALOG

duž. = dužina

vis. = visina

deb. = debljina

šir. = širina

Ø = promjer

Inv. br. = inventarni broj predmeta

Dat.= datacija

Lit.= Literatura

Napomena: Uvijek je izražena najveća dimenzija, osim ako izričito nije naznačeno drugačije.

Predmeti koji su uz lokalitet označeni sa zvjezdicom () imaju stare nazive te danas nose nova imena koja će biti navedena na kraju kataloga za lakše snalaženje u današnjim nazivima ulica, naselja i trgova.

13.1. Predmeti svakodnevne uporabe

13.1.1. Pribor za pisanje

1. MURSA (Ugao Ulice Josipa Huttlera i Martina Divalta), kosturni grob od opeka (T.1: 1a; T.2: 1b)

Inv. br. MSO-218683(1-2)

Dvije bjelokosne pločice za pisanje na kojima su ostale očuvane dvije šarke pri gornjoj i donjoj dužoj strani te kopča za zatvaranje po sredini svake pločice. S unutrašnje strane svake od pločica, udaljeno od ruba 0,7 cm, nalazi se pliče pravokutno udubljenje u koje se nanosio vosak. Uz unutrašnji bočni rub nalazi se udubljenje za stilo. Na pločicama su vidljivi tragovi originalnih premaza.

Sirovina: bjelokost

Duž. 19,7 cm, šir. 9,2 cm, deb. 0,9 cm (lijeva pločica); duž. 19,8 cm, šir. 7,8 cm, deb. 0,8 cm (desna pločica)

Dat.: 3. st.

Tip: pločice za pisanje

Lit.: H. Göricke-Lukić, *Nekropole rimskodobne Murse*, Osijek, Muzej Slavonije, 2011., 121.

2. MURSA? (nepoznato nalazište), (T.1: 2)

Inv. br. MSO-5870/d

Koštani stilo s glavom koja je bila četvrtastog ili pravokutnog oblika. Na donjem dijelu glave, bliže tijelu, nalazi se ukras u vidu urezane linije. Tijelo se sužava od glave prema vrhu te je kružnog presjeka. Vrh je zašiljen.

Sirovina: kompaktno tkivo duge kosti velikog sisavca

Duž. 9,2 cm, šir. glave 0,6 cm, Ø tijela 0,5 cm

Dat.: 2. – 4. st.

Tip: stilo

Lit.: neobjavljeno

3. MURSA? (nepoznato nalazište), (T.2: 3)

Inv. br. MSO-5870/c

Koštani stilus s glavom nepravilnog izduženog oblika s laganim udubljenjem s jedne strane.

Tijelo je lagano vretenastog oblika i kružnog presjeka. Vrh je zašiljen.

Sirovina: kompaktno tkivo duge kosti velikog sisavca

Duž. 10,0 cm, šir. glave 0,45 cm, Ø tijela 0,5 cm

Dat.: 2. – 4. st.

Tip: stilo

Lit.: neobjavljeno

13.1.2. Žlice

4. MURSA (nepoznato nalazište), donacija C. F. Nubera (T.3: 4)

Inv. br. MSO-AA-899/1

Koštana žlica tipa cochlear s okruglom posudicom i drškom kružnog presjeka koja se sužava od posudice prema vrhu. Drška i posudica su u istoj osi, a spoj drške s donjim dijelom posudice u obliku je izduženog velikog trokuta. Posudica i drška su oštećene.

Sirovina: kompaktno tkivo duge kosti velikog sisavca

Duž. 7,6 cm, Ø posudice 2,45 cm, dub. posudice 0,35 cm, duž. drške 5,5 cm

Dat.: pol. 1 . – kr. 2. st.

Tip: Tip 1 – cochlear s okruglom posudicom

Lit.: neobjavljeno

5. MURSA (nepoznato nalazište), donacija C. F. Nubera (T.3: 5)

Inv. br. MSO-AA-899/2

Koštana žlica tipa cochlear s okruglom posudicom i drškom kružnog presjeka koja se sužava od posudice prema vrhu. Drška i posudica su u istoj osi, a spoj drške s donjim dijelom posudice u obliku je izduženog velikog trokuta. Posudica i drška su oštećene.

Sirovina: kompaktno tkivo duge kosti velikog sisavca

Duž. 8,0 cm, Ø posudice 2,5 cm, dub. posudice 0,5 cm, duž. drške 5,8 cm

Dat.: pol. 1 . – kr. 2. st.

Tip: Tip 1 – cochlear s okruglom posudicom

Lit.: neobjavljeno

6. MURSA (nepoznato nalazište), donacija C. F. Nubera (T.3: 6)

Inv. br. MSO-AA-899/3

Koštana žlica tipa cochlear s okruglom posudicom. Drška je odlomljena te je bila u istoj osi s posudicom. Spoj drške s donjim dijelom posudice u obliku je dva paralelna ruba.

Sirovina: kompaktno tkivo duge kosti velikog sisavca

Ø posudice 2,45 cm, dub. posudice 0,25 cm

Dat.: pol. 1 . – kr. 2. st.

Tip: Tip 1 – cochlear s okruglom posudicom

Lit.: neobjavljeno

7. MURSA (nepoznato nalazište), donacija C. F. Nubera (T.3: 7)

Inv. br. MSO-AA-899/5

Koštana žlica tipa cochlear s okruglom posudicom. Najveći dio drške je odlomljen, a na očuvanom dijelu, pravokutnog presjeka, vidljiva su tri horizontalna ureza na prednjoj strani. Drška je u istoj osi s posudicom, a spoj drške s donjim dijelom posudice u obliku je manjeg trokuta. Trokut je uz rubove ukrašen kosim urezima koji se nastavljaju na stražnjoj strani drške.

Sirovina: kompaktno tkivo duge kosti velikog sisavca

Duž. 3,5 cm, Ø posudice 2,6 cm, dub. posudice 0,4 cm, duž. drške 0,9 cm

Dat.: pol. 1 . – kr. 2. st.

Tip: Tip 1 – cochlear s okruglom posudicom

Lit.: neobjavljeno

8. MURSA (nepoznato nalazište), donacija C. F. Nubera (T.3: 8)

Inv. br. MSO-AA-899/6

Koštana žlica tipa cochlear s okruglom posudicom i drškom kružnog presjeka koja se sužava od posudice prema vrhu. Drška i posudica su u istoj osi, a spoj drške s donjim dijelom posudice u obliku je manjeg trokuta.

Sirovina: kompaktno tkivo duge kosti velikog sisavca

Duž. 11,0 cm, Ø posudice 2,5 cm, dub. posudice 0,3 cm, duž. drške 8,55 cm

Dat.: pol. 1 . – kr. 2. st.

Tip: Tip 1 – cochlear s okruglom posudicom

Lit.: neobjavljeno

9. MURSA? (nepoznato nalazište), (T.3: 9)

Inv. br. MSO-AA-1373/e

Koštana žlica tipa cochlear s okruglom posudicom i drškom kružnog presjeka koja se sužava od posudice prema vrhu. Drška i posudica su u istoj osi, a spoj drške s donjim dijelom posudice u obliku je manjeg trokuta. Posudica i drška su oštećene.

Sirovina: kompaktno tkivo duge kosti velikog sisavca

Duž. 7,2 cm, Ø posudice 2,3 cm, dub. posudice 0,5 cm, duž. drške 5,5 cm

Dat.: pol. 1 . – kr. 2. st.

Tip: Tip 1 – cochlear s okruglom posudicom

Lit.: neobjavljeno

10. MURSA (Pristanište), predao V. Horvatić 1961. god. (T.4: 10)

Inv. br. MSO-AA-7575

Koštana žlica tipa cochlear s okruglom posudicom i drškom kružnog presjeka koja se sužava od posudice prema vrhu. Drška i posudica su u istoj osi, a spoj drške s donjim dijelom posudice u obliku je izduženog velikog trokuta. Drška je oštećena.

Sirovina: kompaktno tkivo duge kosti velikog sisavca

Duž. 8,2 cm, Ø posudice 2,7 cm, dub. posudice 0,5 cm, duž. drške 5,5 cm

Dat.: pol. 1 . – kr. 2. st.

Tip: Tip 1 – cochlear s okruglom posudicom

Lit.: neobjavljeno

11. MURSA (Donji grad), donacija I. Mužnaja 1983. god. (T.4: 11)

Inv. br. MSO-AA-18585

Koštana žlica tipa cochlear s većom okruglom posudicom. Drška ovalnog presjeka većim je dijelom odlomljena te je bila u istoj osi s posudicom. Spoj drške s donjim dijelom posudice u obliku je dva paralelna ruba.

Sirovina: kompaktno tkivo duge kosti velikog sisavca

Duž. 5,0 cm, Ø posudice 3,1 cm, dub. posudice 0,3 cm, duž. drške 2,0 cm

Dat.: pol. 1 . – kr. 2. st.

Tip: Tip 1 – cochlear s okruglom posudicom

Lit.: neobjavljeno

12. MURSA (nepoznato nalazište), donacija C. F. Nubera (T.4: 12)

Inv. br. MSO-AA-899/4

Koštana žlica tipa cochlear s kruškolikom posudicom. Drška ovalnog presjeka je odlomljena te je bila u istoj osi s posudicom. Spoj drške s donjim dijelom posudice u obliku je dva paralelna ruba.

Sirovina: kompaktno tkivo duge kosti velikog sisavca

Ø posudice 2,7 cm, dub. posudice 0,2 cm

Dat.: pol. 1 . – kr. 2. st.

Tip: Tip 1 – cochlear s kruškolikom posudicom

Lit.: neobjavljeno

13. MURSA (nepoznato nalazište), nabava grad Osijek 1896. god. (T.4: 13)

Inv. br. MSO-AA-1301

Koštana žlica tipa cochlear s bademastom posudicom. Drška kvadratnog presjeka je odlomljena te je bila u istoj osi s posudicom. Spoj drške s donjim dijelom posudice u obliku je dva paralelna ruba.

Sirovina: kompaktno tkivo duge kosti velikog sisavca

Ø posudice 3,2 cm, dub. posudice 0,35 cm

Dat.: pol. 1 . – kr. 2. st.

Tip: Tip 1 – cochlear s bademastom posudicom

Lit.: neobjavljeno

14. MURSA? (nepoznato nalazište), (T.4: 14)

Inv. br. MSO-AA-1373(c+d)

Koštana žlica tipa ligula s velikom ovalnom posudicom od koje je većina očuvana. Posudica je bila relativno duboka. Spoj drške s donjim dijelom posudice u obliku je izduženog velikog dvostruko zašiljenog trokuta. Nedostaje drška.

Sirovina: kompaktno tkivo duge kosti velikog sisavca

Duž. 6,6 cm, dub. posudice 0,4 cm

Dat.: 1. – 3. st.

Tip: Tip 2 – ligula

Lit.: neobjavljeno

13.1.3. Drške

15. MURSA (obala Drave kod Tvrđe), donacija J. Handela 1895. god. (T.5: 15)

Inv. br. MSO-AA-567

Koštana drška sklopivog noža oblikovana kao gladijator tipa murmilo (lat. *murmillo*). Na glavi nosi veliku gladijatorsku kacigu koju čini perforirani vizir, a ostatak kacige temelji se na obliku širokoobodne beotske kacige. Na vrhu je veliki greben, najvjerojatnije perjanica od konjske dlake. U lijevoj ruci drži pravokutni štitić (lat. *scutum*), koji je ukrašen stiliziranim grančicama u svakome uglu i rombičnim ukrasom s križem u sredini, i koplje koje je slomljeno. U desnoj ruci drži kratki mač (lat. *gladius*). Desna noga mu je slomljena, a lijeva nedostaje u potpunosti. Urez za spremanje oštrice nalazi se na stražnjoj strani drške, po polovini leđa gladijatora. Nedostaje oštrica i dio sa sklopivim mehanizmom.

Sirovina: kompaktno tkivo duge kosti velikog sisavca (govedo ili konj)

Vis. 8,0 cm, šir. 2,5 cm

Dat.: 1. – 4. st.

Tip: Tip 1 – figuralno oblikovane drške

Lit.: M. Bulat, *Mursa – Osijek u rimsko doba*, Osijek, Muzej Slavonije, 1989., 41., 58.

16. MURSA (Donji grad – Schihtova palača), razoreni grob od opeka (T.5: 16)

Inv. br. MSO-AA-5694

Koštana drška sklopivog noža oblikovana kao Heraklo koji se odmara na toljazi. Lice je vrlo dobro oblikovano i prikazuje Herakla kao muževnog boga. Tijelo je mišićavo, no prikazano manje detaljno od lica. Muskulatura je naznačena na prsima i trbuhu vrlo stilizirano. Heraklo se podbočio toljagom ispod lijeve mišice. Smješten je na postamentu koji je dio sklopivog mehanizma drške i na njemu je vidljiva perforacija za pričvršćivanje zakovicom, kao i dvije

grupe ureza koji čine ukras. Urez za spremanje oštrice nalazi se na bočnoj strani kod toljage. Heraklova leđa su stilizirano prikazana. Nedostaje oštrica.

Sirovina: kompaktno tkivo duge kosti velikog sisavca

Vis. 7,55 cm, šir. 1,5 cm, deb. 1,1 cm

Dat.: 3. st.

Tip: Tip 1 – figuralno oblikovane drške

Lit.: H. Göricke-Lukić, *Nekropole rimskodobne Murse*, Osijek, Muzej Slavonije, 2011., 119.; M. Bulat, *Mursa – Osijek u rimsko doba*, Osijek, Muzej Slavonije, 1989. 45; H. Göricke-Lukić, *Sjeveroistočna nekropola rimske Murse*, Zagreb – Osijek, HAZU & MSO, 2000., 43, 60-61, TXVI, 1; D. Pinterović, D., *Mursa i njeno područje u antičko doba*, Zagreb – Osijek, HAZU & MSO, 1978., T. LXV, 1

17. MURSA (nepoznato nalazište), donacija C. F. Nubera (T.5: 17)

Inv. br. MSO-AA-1010

Koštana drška sklopivog noža u obliku vrlo stilizirane životinje, najvjerojatnije praseta. Glava je izrazito stilizirana s jačim naznakama ušiju i njuške. Na tijelu se, s obje strane, vide jedino stilizirane stražnje noge. Dio tijela kod nogu je oštećen. Urez za spremanje oštrice nalazi se na trbuhu praseta, donjoj strani drške. Nedostaje oštrica i dio drške sa sklopivim mehanizmom.

Sirovina: kompaktno tkivo duge kosti velikog sisavca

Duž. 5,1 cm, šir. 1,5 cm

Dat.: 1. – 5. st.

Tip: Tip 1 – figuralno oblikovane drške

Lit.: neobjavljeno

18. MURSA (Topnička vojarna*), donacija grada Osijeka (T.5: 18)

Inv. br. MSO-AA-1081

Bjelokosna drška izduženog oblika i kružnog presjeka koja na jednoj strani završava lavljom glavom vrlo detaljne izrade. Na lavljoj glavi vidljiva je manja kružna perforacija u ustima, koja je služila za vješanje predmeta. Visoko kvalitetan rad.

Sirovina: bjelokost

Duž. 7,1 cm, Ø najveći 1,1 cm

Dat.: 1. – 5. st.

Tip: Tip 1 – figuralno oblikovane drške

Lit.: neobjavljeno

19. MURSA (nepoznato nalazište), (T.6: 19)

Inv. br. MSO-AA-576

Koštana dvodjelna drška noža sastavljena od dvije konveksne pravokutne pločice koje su ukrašene ukrasom jednostrukih i dvostrukih „očiju“ posloženih u dva reda. Na jednoj su strani jednostruke i dvostruke „oči“, a na drugoj isključivo dvostruke. Na kraju gdje se nalazila oštrica došlo je do loma. Vidljive su i tri željezne zakovice.

Sirovina: kompaktno tkivo duge kosti srednjeg ili velikog sisavca, željezo

Duž. 8,7 cm, šir. najveća 1,7 cm, deb. 1,0 cm

Dat.: 1. – 5. st.

Tip: Tip 2 – Drške noža s obostranim oplatama

Lit.: neobjavljeno

20. MURSA? (nepoznato nalazište), (T.6: 20)

Inv. br. MSO-AA-900/c

Drška noža od jelenjeg roga koja je bila sastavljena od dvije konveksne izdužene pločice od kojih je ostala očuvana samo jedna. Ukrašena je ukrasom dvostrukih „očiju“ posloženih u tri reda. Na jednom kraju završava polukružno, a na drugom je kraju došlo do loma. Vidljiva je jedna perforacija za zakovicu.

Sirovina: jelenji rog

Duž. 8,3 cm, vis. 1,7 cm, deb. 0,65 cm

Dat.: 1. – 5. st.

Tip: Tip 2 – Drške noža s obostranim oplatama

Lit.: neobjavljeno

21. MURSA (Topnička vojarna*), donacija grada Osijeka i C. F. Nubera (T.6: 21)

Inv. br. MSO-AA-887/b

Koštana drška koja se sužava od jednog kraja prema dijelu za nasad. Nedostaje polovina tijela, dok je sačuvani dio također oštećen. Vidljive su i tri perforacije za željezne zakovice, od kojih su na predmetu očuvane dvije.

Sirovina: kompaktno tkivo duge kosti velikog sisavca, željezo

Duž. 3,3 cm, šir. najveća 2,9 cm, šir. najmanja 1,8 cm

Dat.: 1. – 5. st.

Tip: Tip 2 – Drške noža s obostranim oplatama

Lit.: neobjavljeno

22. MURSA (nepoznato nalazište), donacija C. F. Nubera (T.6: 22)

Inv. br. MSO-AA-902

Koštana drška koja se lagano širi od jednog prema drugom kraju i nepravilnog je pravokutnog presjeka. Na užem kraju nalazi se nepravilno četverokutno udubljenje, a na širem kružni istak visine 0,6 cm. Uz obje duže strane drške nalaze se po dva paralelna utora koja tvore ukras.

Sirovina: kompaktno tkivo duge kosti velikog sisavca

Duž. 9,0 cm, Ø najveći 0,7 cm

Dat.: 1. – 5. st.

Tip: Tip 3 – Pune drške različitih oblika

Lit.: neobjavljeno

23. MURSA (nepoznato nalazište), donacija C. F. Nubera (T.6: 23)

Inv. br. MSO-AA-1074

Koštana drška koja se lagano sužava od jednog prema drugom kraju i kružnog je presjeka. Na užem kraju vidljivo je oštećenje, dok je na širem kraju ostao sačuvan istak za nasad koji je od tijela drške odijeljen uskim prstenastim istakom.

Sirovina: kompaktno tkivo duge kosti velikog sisavca

Duž. 12,3 cm, Ø najveći 1,1 cm

Dat.: 1. – 5. st.

Tip: Tip 3 – Pune drške različitih oblika

Lit.: neobjavljeno

24. MURSA? (nepoznato nalazište), (T.6: 24)

Inv. br. MSO-173607

Koštana drška koja se lagano sužava od nasada prema vrhu. Cijela je površina prekrivena gušće i rjeđe raspoređenim urezima koji su izrađeni na tokarskom stroju. Većina je tijela prekrivena gusto istokarenim uskim prstenastim istacima, a pri vrhu se nalaze četiri veća profilirana istaka koja su odijeljena manjim prstenjem. Na vrhu je vidljiv kružić od fiksiranja na tokarskom stroju, a na širem kraju željezni trn.

Sirovina: kompaktno tkivo duge kosti velikog sisavca, željezo

Duž. 8,5 cm, Ø najveći 0,9 cm, Ø najmanji 0,5 cm

Dat.: 1. – 5. st.

Tip: Tip 3 – Pune drške različitih oblika

Lit.: neobjavljeno

25. MURSA (nepoznato nalazište), (T.7: 25)

Inv. br. MSO-AA-1014

Koštana drška manjih dimenzija koja je većim dijelom tijela kvadratnog presjeka, a potom prelazi u kružni presjek koji završava trnom za nasad.

Sirovina: kompaktno tkivo duge kosti velikog sisavca

Duž. 7,0 cm, Ø najveći 1,1 cm

Dat.: 1. – 5. st.

Tip: Tip 3 – Pune drške različitih oblika

Lit.: neobjavljeno

26. MURSA? (nepoznato nalazište), (T.7: 26)

Inv. br. MSO-AA-1375/c

Koštana drška kojoj nedostaje polovina tijela, a tijelo je U-presjeka. Jedan je kraj sužen za nasad, a drugi je polukružno oblikovan.

Sirovina: donja vilica (lat. *mandibula*) ovce, koze ili jelena

Duž. 9,5 cm, Ø najveći 0,9 cm

Dat.: 1. – 5. st.

Tip: Tip 3 – Cilindrične drške

Lit.: neobjavljeno

27. MURSA (nepoznato nalazište), donacija C. F. Nubera (T.7: 27)

Inv. br. MSO-AA-1075

Cilindrična drška od jelenjeg roga ukrašena ukrasom jednostrukih „očiju“ koje su neravnomjerno raspoređene po čitavom plaštu drške. Nepravilnog je peterokutnog presjeka. Jedan je kraj oštećen.

Sirovina: jelenji rog

Duž. 9,5 cm, Ø 2,5 cm

Dat.: 1. – 5. st.

Tip: Tip 3 – Cilindrične drške

Lit.: neobjavljeno

28. MURSA (Donji grad), donacija grada Osijeka 1896. god. (T.7: 28)

Inv. br. MSO-AA-1285

Koštana drška manjih dimenzija cilindričnog oblika i kružnog presjeka. Na užem je kraju istokaren navoj, a na širem je izrađen utor za zatvaranje poklopcem od drugog dijela kosti. Površina je ukrašena ukrasom koso postavljene dvostruke mreže unutar čijih se, gotovo svih, rombova nalazi točka.

Sirovina: metatarzalna kost velikog sisavca

Duž. 4,6 cm, Ø najveći 2,7 cm

Dat.: 1. – 5. st.

Tip: Tip 3 – Cilindrične drške

Lit.: neobjavljeno

29. MURSA (Vijenac narodnih heroja Slavonije*), (T.7: 29)

Inv. br. MSO-AA-20325

Koštana cilindrična drška kod koje je došlo do odlomljavanja više od polovine tijela. Na očuvanom je kraju tokareni ukras izveden u vidu dva uska prstenasta istaka između kojeg se nalazio veći uži prstenasti istak. Od ostatka tijela bio je odijeljen suženim vratom, a ostatak drške je vretenastog oblika. Na drugom je odlomljenom kraju vidljiv manji ostatak uskog prstenstog istaka.

Sirovina: metapodijalna kost velikog sisavca

Duž. 9,9 cm, Ø 2,8 cm

Dat.: 1. – 5. st.

Tip: Tip 3 – Cilindrične drške

Lit.: neobjavljeno

30. MURSA (nepoznato nalazište), (T.8: 30)

Inv. br. MSO-AA-577

Veća cilindrična drška od jelenjeg roga koja je kružnog presjeka. Duž čitavog tijela umetnut je željezni trn.

Sirovina: jelenji rog, željezo

Duž. 9,8 cm, Ø najveći 1,9 cm, Ø najmanji 1,5 cm

Dat.: 1. – 5. st.

Tip: Tip 3 – Cilindrične drške

Lit.: neobjavljeno

31. MURSA (nepoznato nalazište), (T.8: 31)

Inv. br. MSO-AA-1601

Veća cilindrična drška od jelenjeg roga koja je kružnog presjeka. Duž čitavog tijela umetnut je željezni trn. Na dijelu gdje je izlazio trn za nasad vidljiv je istokareni ukras u vidu gusto urezanih linija koje tvore višestruki prstenasti ukras. Isti je ukras izveden i nešto niže na tijelu i pri kraju drške.

Sirovina: kompaktno tkivo duge kosti velikog sisavca, željezo

Duž. 10,4 cm, Ø 1,8 cm

Dat.: 1. – 5. st.

Tip: Tip 3 – Cilindrične drške

Lit.: neobjavljeno

32. MURSA (nepoznato nalazište), donacija C. F. Nubera (T.8: 32)

Inv. br. MSO-AA-1076

Veća cilindrična drška od jelenjeg roga koja je kružnog presjeka i koja se lagano proširuje prema kraju drške. Pri kraju drške vidljiv je ukras u vidu dva para urezanih linija. Duž čitavog tijela umetnut je željezni trn.

Sirovina: kompaktno tkivo duge kosti velikog sisavca, željezo

Duž. 9,8 cm, Ø najveći 2,8 cm

Dat.: 1. – 5. st.

Tip: Tip 3 – Cilindrične drške

Lit.: neobjavljeno

33. MURSA (Vijenac narodnih heroja Slavonije*), (T.8: 33)

Inv. br. MSO-AA-20326

Veća cilindrična prirodno savinuta drška od jelenjeg paroška s čije jedne strane viri željezni trn. Drška je ovalnog presjeka.

Sirovina: parožak jelenjeg roga, željezo

Duž. 10,8 cm, Ø najveći 3,5 cm, Ø najmanji 2,7 cm

Dat.: 1. – 5. st.

Tip: Tip 3 – Cilindrične drške

Lit.: neobjavljeno

13.2. Predmeti za obradu tekstila

13.2.1. Noževi za tkanje

34. MURSA (nepoznato nalazište), donacija C. F. Nubera (T.9: 34)

Inv. br. MSO-AA-1077

Nož za tkanje pravokutnog oblika. S gornje strane je konveksan, a s donje ravan. Na jednom je kraju došlo do loma tako da je stvarna dužina noža za tkanje nepoznata. Na dvije su duže strane na rubovima vidljivi tragovi istrošenosti. Lagano je zakrivljen, a na donjoj je strani vidljiva spužvasta struktura kosti.

Sirovina: kompaktno tkivo duge kosti velikog sisavca

Duž 12,3 cm, šir. 2 cm, deb. 0,4 cm

Dat.: 1. – 4. st.

Tip: nož za tkanje

Lit.: neobjavljeno

35. MURSA (Topnička vojarna*), donacija grada Osijeka i C. F. Nubera (T.9: 35)

Inv. br. MSO-AA-887/a

Nož za tkanje pravokutnog oblika koji na jednom kraju u suženju završava polukružno, a na drugom kraju ima dva nepravilno oblikovana polukružna utora na blagom proširenju. Na površini je mnogo vidljivih tragova korištenja.

Sirovina: kompaktno tkivo duge kosti velikog sisavca

Duž. 12,7 cm, šir. 2,9 cm, deb. 0,35 cm

Dat.: 1. – 4. st.

Tip: nož za tkanje

Lit.: neobjavljeno

13.2.2. Pršljenci

36. MURSA (Donji grad), donacija I. Mužnaja 1983. god. (T.9: 36)

Inv. br. MSO-AA-18586

Pršljen od jelenjeg roga u obliku kalote s kružnom perforacijom u sredini tijela oko koje su vidljiva dva koncentrična udubljenja na gornjoj te jedno na donjoj strani tijela. Struktura jelenjeg roga vidljiva je na donjoj strani tijela.

Sirovina: baza jelenjeg roga

Ø 4 cm, deb. 1,8 cm

Dat.: pol. 4. – 5. st.

Tip: pršljenak

Lit.: neobjavljeno

37. MURSA? (nepoznato nalazište), donacija Đ. Radanovića 1972. god. (T.9: 37)

Inv. br. MSO-AA-9316

Koštani pršljen u obliku kalote s kružnom perforacijom u sredini tijela oko koje je na gornjoj strani vidljiva blaga koncentrična udubina. Spužvasta struktura kosti vidljiva je na donjoj strani tijela.

Sirovina: glava bedrene kosti (lat. *caput femoris*)

Ø 4 cm, deb. 1,4 cm

Dat.: pol. 4. – 5. st.

Tip: pršljenak

Lit.: neobjavljeno

13.2.3. Štapići za tkanje

38. MURSA (Topnička vojarna*), donacija grada Osijeka 1895. god. (T.10: 38)

Inv. br. MSO-AA-888

Štapić za tkanje koji je na oba kraja zašiljen. Na blago zakrivljenim krajevima je ovalnog, a u sredini tijela pravokutnog presjeka. Na jednoj je strani vidljiva spužvasta struktura kosti.

Sirovina: jelenji rog

Duž. 10,9 cm, šir. 1,1 cm, deb. 0,6 cm

Dat.: 1. – 5. st.

Tip: štapić za tkanje

Lit.: neobjavljeno

39. MURSA, donacija C. F. Nuber (T.10: 39)

Inv. br. MSO-AA-1016

Štapić za tkanje koji je na oba kraja zašiljen i kružnog je presjeka. Krajevi su oštećeni.

Sirovina: kompaktno tkivo duge kosti velikog sisavca

Duž. 9,1 cm, Ø najveći 0,95 cm

Dat.: 1. – 5. st.

Tip: štapić za tkanje

Lit.: neobjavljeno

13.2.4. Pločice za tkanje

40. MURSA? (nepoznato nalazište), donacija Đ. Radanovića 1972. god. (T.10: 40)

Inv. br. MSO-AA-9344

Pločica za tkanje trokutastog oblika kojoj su odlomljena dva vrha. Na pločici se nalaze tri kružne perforacije kroz koje su se provlačile niti pri tkanju. Na jednoj je perforaciji nastao lom, a dvije su očuvane.

Sirovina: lopatica (lat. *scapula*) velikog sisavca

Vis. 4,4 cm, šir. 4,3 cm, deb. 0,1 cm // duž. očuvanih stranica 5 x 4,3 x 3,5 cm

Dat.: 1. – kr. 4. st.

Tip: pločica za tkanje

Lit.: neobjavljeno

41. MURSA? (nepoznato nalazište), donacija Đ. Radanovića 1972. god. (T.10: 41)

Inv. br. MSO-AA-9337

Pločica za tkanje trokutastog oblika kojoj su odlomljena sva tri vrha. Na pločici se nalaze tri kružne perforacije kroz koje su se provlačile niti pri tkanju. Samo je jedna u potpunosti očuvana, dok je na dvije došlo do loma.

Sirovina: lopatica (lat. *scapula*) velikog sisavca

Vis. 4,6 cm, šir. 3,8 cm, deb. 0,1 cm // duž. očuvanih stranica 3,1 x 2,9 x 2,9 cm

Dat.: 1. – kr. 4. st.

Tip: pločica za tkanje

Lit.: neobjavljeno

13.2.5. Preslice

42. MURSA (nepoznato nalazište), (T.10: 42)

Inv. br. MSO-AA-579

Koštana preslica izduženog štapićastog oblika. Po plaštu su gusto raspoređeni horizontalni urezi, s izuzetkom tri šira prstenasta pojasa – rađena je na tokarskom stroju. Vidljivo puknuće na oba kraja.

Sirovina: kompaktno tkivo duge kosti velikog sisavca

Duž. 7,3 cm, Ø najveći 0,8 cm

Dat.: 1. – 5. st.

Tip: preslica

Lit.: neobjavljeno

43. MURSA? (nepoznato nalazište), (T.10: 43)

Inv. br. MSO-173850

Koštana preslica vretenastog oblika. Po plaštu se nalaze gusto raspoređeni horizontalni urezi rađeni na tokarskom stroju. Polukružnog je presjeka zbog uzdužnog puknuća. Vidljivo je puknuće na oba kraja preslice.

Sirovina: kompaktno tkivo duge kosti velikog sisavca

Duž. 5,5 cm, Ø 1,0 cm

Dat.: 1. – 5. st.

Tip: preslica

Lit.: neobjavljeno

44. MURSA (nepoznato nalazište), donacija C. F. Nuber (T.10: 44)

Inv. br. MSO-AA-898

Preslica od jelenjeg roga s prstenastom drškom (Fingerkunkel) koja je četvrtastog presjeka. Završetak je sastavljen od dva članka, većeg prstenastog i manjeg izduženog nepravilno oblikovanog istaka. Tijelo je ukrašeno sa središnjim vertikalnim urezom oko kojeg se nalaze bočni urezi i čine ukras riblje kosti. Nedostaje gornji dio tijela.

Sirovina: jelenji rog

Duž. 5,8 cm, šir. 2,3 cm

Dat.: 1. – 5. st.

Tip: preslica s prstenastom drškom (Fingerkunkel)

Lit.: neobjavljeno

13.2.6. Igle

45. MURSA? (nepoznato nalazište), (T.11: 45)

Inv. br. MSO-174182

Koštana igla sa stožastom glavom i manjom kružnom ušicom. Tijelo se sužava od glave prema vrhu. Glava i tijelo su kružnog presjeka. Služile su za šivanje. Vrh je oštećen.

Sirovina: kompaktno tkivo duge kosti srednjeg ili velikog sisavca

Duž. 8,7 cm, Ø tijela/glave 0,5 cm

Dat.: 1. – pol. 5. st.

Tip: Tip 1 – s kružnom ušicom

Lit. M. Kovač, „Rimske koštane igle za šivanje, pletenje i vezenje iz Zbirke koštanih predmeta Muzeja Slavonije u Osijeku“, *OA*, Vol. 36, No. 1, 2012., 187.

46. MURSA? (nepoznato nalazište), (T.11: 46)

Inv. br. MSO-174190

Koštana igla sa stožastom glavom i manjom kružnom ušicom. Tijelo se sužava od glave prema vrhu. Glava i tijelo su kružnog presjeka. Služile su za šivanje. Vrh je oštećen.

Sirovina: kompaktno tkivo duge kosti srednjeg ili velikog sisavca

Duž. 5,9 cm, Ø tijela/glave 0,4 cm

Dat.: 1. – pol. 5. st.

Tip: Tip 1 – s kružnom ušicom

Lit. M. Kovač, „Rimske koštane igle za šivanje, pletenje i vezenje iz Zbirke koštanih predmeta Muzeja Slavonije u Osijeku“, *OA*, Vol. 36, No. 1, 2012., 188.

47. MURSA? (nepoznato nalazište), (T.11: 47)

Inv. br. MSO-174204

Koštana igla sa stožastom glavom i većom kružnom ušicom. Tijelo se sužava od glave prema vrhu. Glava i tijelo su kružnog presjeka. Služile su za šivanje. Vrh je oštećen.

Sirovina: kompaktno tkivo duge kosti srednjeg ili velikog sisavca

Duž. 9,7 cm, Ø tijela/glave 0,5 cm

Dat.: 1. – pol. 5. st.

Tip: Tip 1 – s kružnom ušicom

Lit. M. Kovač, „Rimske koštane igle za šivanje, pletenje i vezenje iz Zbirke koštanih predmeta Muzeja Slavonije u Osijeku“, *OA*, Vol. 36, No. 1, 2012., 188.

48. MURSA? (nepoznato nalazište), (T.11: 48)

Inv. br. MSO-174208

Koštana igla sa stožastom glavom i manjom kružnom ušicom. Tijelo se sužava od glave prema vrhu. Glava i tijelo su kružnog presjeka. Služile su za šivanje. Nedostaje većina tijela.

Sirovina: kompaktno tkivo duge kosti srednjeg ili velikog sisavca

Duž. 4,2 cm, Ø tijela/glave 0,5 cm

Dat.: 1. – pol. 5. st.

Tip: Tip 1 – s kružnom ušicom

Lit. M. Kovač, „Rimske koštane igle za šivanje, pletenje i vezenje iz Zbirke koštanih predmeta Muzeja Slavonije u Osijeku“, *OA*, Vol. 36, No. 1, 2012., 188.

49. MURSA? (nepoznato nalazište), (T.11: 49)

Inv. br. MSO-174259

Koštana igla sa zaravnjenom glavom i manjom kružnom ušicom. Na glavi je, po sredini, vidljivo manje polukružno udubljenje. Tijelo se sužava od glave prema vrhu. Glava i tijelo su ovalnog presjeka. Služile su za šivanje. Vrh je oštećen.

Sirovina: kompaktno tkivo duge kosti srednjeg ili velikog sisavca

Duž. 8,7 cm, Ø tijela/glave 0,5 cm

Dat.: 1. – pol. 5. st.

Tip: Tip 1 – s kružnom ušicom

Lit. M. Kovač, „Rimske koštane igle za šivanje, pletenje i vezenje iz Zbirke koštanih predmeta Muzeja Slavonije u Osijeku“, *OA*, Vol. 36, No. 1, 2012., 188.

50. MURSA? (nepoznato nalazište), (T.11: 50)

Inv. br. MSO-174308

Koštana igla sa zaravnjenom glavom i manjom kružnom ušicom. Tijelo se sužava od glave prema vrhu. Glava i tijelo su ovalnog presjeka. Služile su za šivanje. Nedostaje vrh.

Sirovina: kompaktno tkivo duge kosti srednjeg ili velikog sisavca

Duž. 6,4 cm, Ø tijela/glave 0,5 cm

Dat.: 1. – pol. 5. st.

Tip: Tip 1 – s kružnom ušicom

Lit. M. Kovač, „Rimske koštane igle za šivanje, pletenje i vezenje iz Zbirke koštanih predmeta Muzeja Slavonije u Osijeku“, *OA*, Vol. 36, No. 1, 2012., 189.

51. MURSA? (nepoznato nalazište), (T.11: 51)

Inv. br. MSO-174313

Koštana igla sa stožastom glavom i manjom kružnom ušicom. Tijelo se sužava od glave prema vrhu. Glava i tijelo su ovalnog presjeka. Služile su za šivanje. Nedostaje vrh.

Sirovina: kompaktno tkivo duge kosti srednjeg ili velikog sisavca

Duž. 7,0 cm, Ø tijela/glave 0,4 cm

Dat.: 1. – pol. 5. st.

Tip: Tip 1 – s kružnom ušicom

Lit. M. Kovač, „Rimske koštane igle za šivanje, pletenje i vezenje iz Zbirke koštanih predmeta Muzeja Slavonije u Osijeku“, *OA*, Vol. 36, No. 1, 2012., 189.

52. MURSA? (nepoznato nalazište), (T.11: 52)

Inv. br. MSO-174333

Koštana igla s polukružno završenom glavom i manjom kružnom ušicom. Tijelo se sužava od glave prema vrhu. Glava i tijelo su ovalnog presjeka. Služile su za šivanje. Nedostaje vrh.

Sirovina: kompaktno tkivo duge kosti srednjeg ili velikog sisavca

Duž. 6,7 cm, Ø tijela/glave 0,5 cm

Dat.: 1. – pol. 5. st.

Tip: Tip 1 – s kružnom ušicom

Lit. M. Kovač, „Rimske koštane igle za šivanje, pletenje i vezenje iz Zbirke koštanih predmeta Muzeja Slavonije u Osijeku“, *OA*, Vol. 36, No. 1, 2012., 189.

53. MURSA? (nepoznato nalazište), (T.11: 53)

Inv. br. MSO-AA-3341/13

Koštana igla sa stožastom glavom i manjom kružnom ušicom. Glava i tijelo su ovalnog presjeka. Služile su za šivanje. Nedostaje vrh.

Sirovina: kompaktno tkivo duge kosti srednjeg ili velikog sisavca

Duž. 8,6 cm, Ø tijela/glave 0,4 cm

Dat.: 1. – pol. 5. st.

Tip: Tip 1 – s kružnom ušicom

Lit. M. Kovač, „Rimske koštane igle za šivanje, pletenje i vezenje iz Zbirke koštanih predmeta Muzeja Slavonije u Osijeku“, *OA*, Vol. 36, No. 1, 2012., 189.

54. MURSA (Topnička vojarna*), donacija grada Osijeka i C. F. Nubera (T.11: 54)

Inv. br. MSO-AA-885/12

Koštana igla sa stožastom glavom i većom kružnom ušicom. Tijelo je ovalnog presjeka u gornjem dijelu tijela, a kružnog u donjem. Služile su za šivanje. Nedostaje vrh.

Sirovina: kompaktno tkivo duge kosti srednjeg ili velikog sisavca

Duž. 5 cm, Ø tijela/glave 0,5 cm

Dat.: 1. – pol. 5. st.

Tip: Tip 1 – s kružnom ušicom

Lit. M. Kovač, „Rimske koštane igle za šivanje, pletenje i vezenje iz Zbirke koštanih predmeta Muzeja Slavonije u Osijeku“, *OA*, Vol. 36, No. 1, 2012., 190.

55. MURSA (Topnička vojarna*), donacija grada Osijeka i C. F. Nubera (T.12: 55)

Inv. br MSO-AA-885/18

Koštana igla s glavom u obliku stošca i manjom kružnom ušicom. Tijelo je ovalnog presjeka u gornjem dijelu, a kružnog u donjem. U gornjoj polovini tijela vidljivo oštećenje u vidu hrapave površine, vjerojatno posljedica vanjskog nepovoljnog utjecaja. Služile su za šivanje. Nedostaje vrh.

Sirovina: kompaktno tkivo duge kosti srednjeg ili velikog sisavca

Duž. 7,4 cm, Ø tijela/glave 0,4 cm

Dat.: 1. – pol. 5. st.

Tip: Tip 1 – s kružnom ušicom

Lit. M. Kovač, „Rimske koštane igle za šivanje, pletenje i vezenje iz Zbirke koštanih predmeta Muzeja Slavonije u Osijeku“, *OA*, Vol. 36, No. 1, 2012., 190.

56. MURSA? (nepoznato nalazište), (T.12: 56)

Inv. br. MSO-174219

Koštana igla sa stožastom glavom i većom kružnom ušicom. Tijelo je ovalnog presjeka u gornjem dijelu, a kružnog u donjem. Služile su za šivanje. Nedostaje vrh.

Sirovina: kompaktno tkivo duge kosti srednjeg ili velikog sisavca

Duž. 7,1 cm, Ø tijela/glave 0,5 cm

Dat.: 1. – pol. 5. st.

Tip: Tip 1 – s kružnom ušicom

Lit. M. Kovač, „Rimske koštane igle za šivanje, pletenje i vezenje iz Zbirke koštanih predmeta Muzeja Slavonije u Osijeku“, *OA*, Vol. 36, No. 1, 2012., 190.

57. MURSA (Bosanska ulica), (T.12: 57)

Inv. br. MSO-AA-8992

Koštana igla sa stožastom glavom i većom kružnom ušicom. Tijelo se sužava od glave prema vrhu te je ovalnog presjeka u gornjem, a kružnog u donjem dijelu tijela. Služile su za šivanje. Nedostaje vrh.

Sirovina: kompaktno tkivo duge kosti srednjeg ili velikog sisavca

Duž. 6,0 cm, Ø tijela/glave 0,4 cm

Dat.: 1. – pol. 5. st.

Tip: Tip 1 – s kružnom ušicom

Lit. neobjavljeno

58. MURSA (Donji grad), (T.12: 58)

Inv. br. MSO-AA-1304/2

Koštana igla sa stožastom glavom i većom kružnom ušicom. Tijelo se sužava od glave prema vrhu te je ovalnog presjeka u gornjem, a kružnog u donjem dijelu tijela. Služile su za šivanje. Nedostaje vrh.

Sirovina: kompaktno tkivo duge kosti srednjeg ili velikog sisavca

Duž. 9,5 cm, Ø tijela/glave 0,5 cm

Dat.: 1. – pol. 5. st.

Tip: Tip 1 – s kružnom ušicom

Lit. neobjavljeno

59. MURSA? (nepoznato nalazište), (T.12: 59)

Inv. br. MSO-223347

Koštana igla sa stožastom glavom i većom kružnom ušicom. Tijelo se sužava od glave prema vrhu te je ovalnog presjeka u gornjem, a kružnog u donjem dijelu tijela. Služile su za šivanje. Nedostaje vrh.

Sirovina: kompaktno tkivo duge kosti srednjeg ili velikog sisavca

Duž. 6,5 cm, Ø tijela/glave 0,35 cm

Dat.: 1. – pol. 5. st.

Tip: Tip 1 – s kružnom ušicom

Lit. neobjavljeno

60. MURSA? (nepoznato nalazište), (T.12: 60)

Inv. br. MSO-222792

Koštana igla s polukružno završenom glavom i većom pravokutnom ušicom na kojoj je došlo do loma. Tijelo se sužava od glave prema vrhu te je na predjelu glave ovalnog, a tijela kružnog presjeka. Služile su za pletenje i vezenje.

Sirovina: kompaktno tkivo duge kosti srednjeg ili velikog sisavca

Duž. 7,8 cm, Ø tijela/glave 0,4 cm

Dat.: 1. – pol. 5. st.

Tip: Tip 2 – s pravokutnom ušicom

Lit. neobjavljeno

61. MURSA (Vijenac narodnih heroja Slavonije*), (T.12: 61)

Inv. br. MSO-AA-20320

Koštana igla a oštećenom glavom i manjom pravokutnom ušicom. Tijelo se sužava od glave prema vrhu te je na predjelu glave ovalnog, a tijela kružnog presjeka. Služile su za pletenje i vezenje.

Sirovina: kompaktno tkivo duge kosti srednjeg ili velikog sisavca

Duž. 5,8 cm, Ø tijela/glave 0,8 cm

Dat.: 1. – pol. 5. st.

Tip: Tip 2 – s pravokutnom ušicom

Lit. neobjavljeno

62. MURSA? (nepoznato nalazište), (T.12: 62)

Inv. br. MSO-AA-755/26

Koštana igla sa stožastom glavom i većom pravokutnom ušicom. Tijelo se sužava od glave prema vrhu te je na predjelu glave i tijela ovalnog presjeka. Služile su za pletenje i vezenje.

Sirovina: kompaktno tkivo duge kosti srednjeg ili velikog sisavca

Duž. 6,7 cm, Ø tijela/glave 0,6 cm

Dat.: 1. – pol. 5. st.

Tip: Tip 2 – s pravokutnom ušicom

Lit. neobjavljeno

63. MURSA? (nepoznato nalazište), (T.12: 63)

Inv. br. MSO-174030

Koštana igla s polukružno završenom glavom i većom pravokutnom ušicom. Tijelo se sužava od glave prema vrhu. Glava je ovalnog, a tijelo kružnog presjeka. Služile za pletenje i vezenje. Vrh je oštećen.

Sirovina: kompaktno tkivo duge kosti srednjeg ili velikog sisavca

Duž. 11,3 cm, Ø tijela/glave 0,65 cm

Dat.: 1. – pol. 5. st.

Tip: Tip 2 – s pravokutnom ušicom

Lit. M. Kovač, „Rimske koštane igle za šivanje, pletenje i vezenje iz Zbirke koštanih predmeta Muzeja Slavonije u Osijeku“, *OA*, Vol. 36, No. 1, 2012., 190.

64. MURSA? (nepoznato nalazište), (T.12: 64)

Inv. br. MSO-174036

Koštana igla s polukružno završenom glavom i većom izduženom pravokutnom ušicom. Tijelo se sužava od glave prema vrhu. Glava i tijelo ovalnog su presjeka. Služile za pletenje i vezenje. Vrh je oštećen.

Sirovina: kompaktno tkivo duge kosti srednjeg ili velikog sisavca

Duž. 9,9 cm, Ø tijela/glave 0,6 cm

Dat.: 1. – pol. 5. st.

Tip: Tip 2 – s pravokutnom ušicom

Lit. M. Kovač, „Rimske koštane igle za šivanje, pletenje i vezenje iz Zbirke koštanih predmeta Muzeja Slavonije u Osijeku“, *OA*, Vol. 36, No. 1, 2012., 191.

65. MURSA? (nepoznato nalazište), (T.13: 65)

Inv. br. MSO-174041

Koštana igla s polukružno završenom glavom i većom pravokutnom ušicom. Tijelo se sužava od glave prema vrhu. Glava je ovalnog, a tijelo kružnog presjeka. Služile za pletenje i vezenje. Vrh je oštećen.

Sirovina: kompaktno tkivo duge kosti srednjeg ili velikog sisavca

Duž. 8,2 cm, Ø tijela/glave 0,6 cm

Dat.: 1. – pol. 5. st.

Tip: Tip 2 – s pravokutnom ušicom

Lit. M. Kovač, „Rimske koštane igle za šivanje, pletenje i vezenje iz Zbirke koštanih predmeta Muzeja Slavonije u Osijeku“, *OA*, Vol. 36, No. 1, 2012., 191.

66. MURSA? (nepoznato nalazište), (T.13: 66)

Inv. br. MSO-174046

Koštana igla s pravokutno završenom glavom i većom izduženom pravokutnom ušicom. Tijelo se sužava od glave prema vrhu. Glava je ovalnog, a tijelo kružnog presjeka. Služile za pletenje i vezenje. Vrh je oštećen.

Sirovina: kompaktno tkivo duge kosti srednjeg ili velikog sisavca

Duž. 9,4 cm, Ø tijela/glave 0,5 cm

Dat.: 1. – pol. 5. st.

Tip: Tip 2 – s pravokutnom ušicom

Lit. M. Kovač, „Rimske koštane igle za šivanje, pletenje i vezenje iz Zbirke koštanih predmeta Muzeja Slavonije u Osijeku“, *OA*, Vol. 36, No. 1, 2012., 191.

67. MURSA? (nepoznato nalazište), (T.13: 67)

Inv. br. MSO-174213

Koštana igla sa stožastom glavom i većom izduženom pravokutnom ušicom. Tijelo se sužava od glave prema vrhu. Glava je ovalnog, a tijelo kružnog presjeka. Služile za pletenje i vezenje. Nedostaje većina tijela.

Sirovina: kompaktno tkivo duge kosti srednjeg ili velikog sisavca

Duž. 5,5 cm, Ø tijela/glave 0,4 cm

Dat.: 1. – pol. 5. st.

Tip: Tip 2 – s pravokutnom ušicom

Lit. M. Kovač, „Rimske koštane igle za šivanje, pletenje i vezenje iz Zbirke koštanih predmeta Muzeja Slavonije u Osijeku“, *OA*, Vol. 36, No. 1, 2012., 192.

68. MURSA? (nepoznato nalazište), (T.13: 68)

Inv. br. MSO-174217

Koštana igla sa stožastom glavom i većom izduženom pravokutnom ušicom. Tijelo se sužava od glave prema vrhu. Glava i tijelo su ovalnog presjeka. Služile za pletenje i vezenje. Nedostaje većina tijela.

Sirovina: kompaktno tkivo duge kosti srednjeg ili velikog sisavca

Duž. 4,0 cm, Ø tijela/glave 0,5 cm

Dat.: 1. – pol. 5. st.

Tip: Tip 2 – s pravokutnom ušicom

Lit. M. Kovač, „Rimske koštane igle za šivanje, pletenje i vezenje iz Zbirke koštanih predmeta Muzeja Slavonije u Osijeku“, *OA*, Vol. 36, No. 1, 2012., 192.

69. MURSA? (nepoznato nalazište), (T.13: 69)

Inv. br. MSO-174221

Koštana igla sa stožastom glavom i većom pravokutnom ušicom. Tijelo se sužava od glave prema vrhu. Glava i tijelo su ovalnog presjeka. Služile za pletenje i vezenje.

Sirovina: kompaktno tkivo duge kosti srednjeg ili velikog sisavca

Duž. 8,8 cm, Ø tijela/glave 0,4 cm

Dat.: 1. – pol. 5. st.

Tip: Tip 2 – s pravokutnom ušicom

Lit. M. Kovač, „Rimske koštane igle za šivanje, pletenje i vezenje iz Zbirke koštanih predmeta Muzeja Slavonije u Osijeku“, *OA*, Vol. 36, No. 1, 2012., 192.

70. MURSA? (nepoznato nalazište), (T.13: 70)

Inv. br. MSO-AA-3341/33

Koštana igla koja je najvjerojatnije imala polukružno završenu glavu, koja je sada oštećena. Na glavi je veća ušica u vidu izduženoga pravokutnika. Glava i tijelo ovalnog su presjeka. Služile za pletenje i vezenje. Nedostaje vrh.

Sirovina: kompaktno tkivo duge kosti srednjeg ili velikog sisavca

Duž. 6,5 cm, Ø tijela/glave 0,6 cm

Dat.: 1. – pol. 5. st.

Tip: Tip 2 – s pravokutnom ušicom

Lit. M. Kovač, „Rimske koštane igle za šivanje, pletenje i vezenje iz Zbirke koštanih predmeta Muzeja Slavonije u Osijeku“, *OA*, Vol. 36, No. 1, 2012., 197.

71. MURSA? (nepoznato nalazište), (T.13: 71)

Inv. br. MSO-AA-534/33

Koštana igla sa stožastom glavom i većom izduženom pravokutnom ušicom. Glava i tijelo ovalnog su presjeka. Služile za pletenje i vezenje. Nedostaje vrh.

Sirovina: kompaktno tkivo duge kosti srednjeg ili velikog sisavca

Duž. 8 cm, Ø tijela/glave 0,5 cm

Dat.: 1. – pol. 5. st.

Tip: Tip 2 – s pravokutnom ušicom

Lit. M. Kovač, „Rimske koštane igle za šivanje, pletenje i vezenje iz Zbirke koštanih predmeta Muzeja Slavonije u Osijeku“, *OA*, Vol. 36, No. 1, 2012., 198.

72. MURSA? (nepoznato nalazište), (T.13: 72)

Inv. br. MSO-174307

Koštana igla s četvrtasto završenom glavom na kojoj je manja nepravilna pravokutna ušica. Tijelo se sužava od glave prema vrhu. Glava i tijelo ovalnog su presjeka. Služile za pletenje i vezenje.

Sirovina: kompaktno tkivo duge kosti srednjeg ili velikog sisavca

Duž. 8 cm, Ø tijela/glave 0,4 cm

Dat.: 1. – pol. 5. st.

Tip: Tip 2 – s pravokutnom ušicom

Lit. M. Kovač, „Rimske koštane igle za šivanje, pletenje i vezenje iz Zbirke koštanih predmeta Muzeja Slavonije u Osijeku“, *OA*, Vol. 36, No. 1, 2012., 198.

73. MURSA? (nepoznato nalazište), (T.13: 73)

Inv. br. MSO-174273

Koštana igla sa zaravnjenom glavom i većom nepravilnom pravokutnom ušicom. Tijelo se sužava od glave prema vrhu. Glava i tijelo ovalnog su presjeka. Služile za pletenje i vezenje. Vrh je oštećen.

Sirovina: kompaktno tkivo duge kosti srednjeg ili velikog sisavca

Duž. 7,3 cm, Ø tijela/glave 0,8cm

Dat.: 1. – pol. 5. st.

Tip: Tip 2 – s pravokutnom ušicom

Lit. M. Kovač, „Rimske koštane igle za šivanje, pletenje i vezenje iz Zbirke koštanih predmeta Muzeja Slavonije u Osijeku“, *OA*, Vol. 36, No. 1, 2012., 198.

74. MURSA (Topnička vojarna*), (T.13: 74)

Inv. br. MSO-AA-885/11

Koštana igla sa stožastom glavom i većom nepravilnom pravokutnom ušicom. Tijelo je ovalnog presjeka u gornjem dijelu tijela, a kružnog u donjem. Služile za pletenje i vezenje. Nedostaje vrh.

Sirovina: kompaktno tkivo duge kosti srednjeg ili velikog sisavca

Duž. 8,6 cm, Ø tijela/glave 0,5 cm

Dat.: 1. – pol. 5. st.

Tip: Tip 2 – s pravokutnom ušicom

Lit. M. Kovač, „Rimske koštane igle za šivanje, pletenje i vezenje iz Zbirke koštanih predmeta Muzeja Slavonije u Osijeku“, *OA*, Vol. 36, No. 1, 2012., 198.

75. MURSA? (nepoznato nalazište), (T.14: 75)

Inv. br. MSO-174225

Koštana igla sa stožastom glavom i manjom pravokutnom ušicom. Tijelo se sužava od glave prema vrhu. Glava i tijelo su ovalnog presjeka. Služile za pletenje i vezenje. Manje oštećenje vrha.

Sirovina: kompaktno tkivo duge kosti srednjeg ili velikog sisavca

Duž. 9,2 cm, Ø tijela/glave 0,4 cm

Dat.: 1. – pol. 5. st.

Tip: Tip 2 – s pravokutnom ušicom

Lit. M. Kovač, „Rimske koštane igle za šivanje, pletenje i vezenje iz Zbirke koštanih predmeta Muzeja Slavonije u Osijeku“, *OA*, Vol. 36, No. 1, 2012., 193.

76. MURSA? (nepoznato nalazište), (T.14: 76)

Inv. br. MSO-174230

Koštana igla sa stožastom glavom i većom pravokutnom ušicom. Tijelo se sužava od glave prema vrhu. Glava i tijelo ovalnog su presjeka. Služile za pletenje i vezenje. Nedostaje vrh.

Sirovina: kompaktno tkivo duge kosti srednjeg ili velikog sisavca

Duž. 5,4 cm, Ø tijela/glave 0,5 cm

Dat.: 1. – pol. 5. st.

Tip: Tip 2 – s pravokutnom ušicom

Lit. M. Kovač, „Rimske koštane igle za šivanje, pletenje i vezenje iz Zbirke koštanih predmeta Muzeja Slavonije u Osijeku“, *OA*, Vol. 36, No. 1, 2012., 193.

77. MURSA? (nepoznato nalazište), (T.14: 77)

Inv. br. MSO-174233

Koštana igla sa stožastom glavom i većom pravokutnom ušicom. Tijelo se sužava od glave prema vrhu. Glava i tijelo ovalnog su presjeka. Služile za pletenje i vezenje. Nedostaje vrh.

Sirovina: kompaktno tkivo duge kosti srednjeg ili velikog sisavca

Duž. 6,2 cm, Ø tijela/glave 0,6 cm

Dat.: 1. – pol. 5. st.

Tip: Tip 2 – s pravokutnom ušicom

Lit. M. Kovač, „Rimske koštane igle za šivanje, pletenje i vezenje iz Zbirke koštanih predmeta Muzeja Slavonije u Osijeku“, *OA*, Vol. 36, No. 1, 2012., 193.

78. MURSA? (nepoznato nalazište), (T.14: 78)

Inv. br. MSO-174236

Koštana igla sa stožastom glavom i većom pravokutnom ušicom. Tijelo se sužava od glave prema vrhu. Glava i tijelo ovalnog su presjeka. Služile za pletenje i vezenje. Nedostaje vrh.

Sirovina: kompaktno tkivo duge kosti srednjeg ili velikog sisavca

Duž. 8,4 cm, Ø tijela/glave 0,6 cm

Dat.: 1. – pol. 5. st.

Tip: Tip 2 – s pravokutnom ušicom

Lit. M. Kovač, „Rimske koštane igle za šivanje, pletenje i vezenje iz Zbirke koštanih predmeta Muzeja Slavonije u Osijeku“, *OA*, Vol. 36, No. 1, 2012., 193.

79. MURSA? (nepoznato nalazište), (T.14: 79)

Inv. br. MSO-174248

Koštana igla sa zaravnjenom glavom i većom pravokutnom ušicom. Tijelo se sužava od glave prema vrhu. Glava i tijelo ovalnog su presjeka. Služile za pletenje i vezenje. Vrh je oštećen.

Sirovina: kompaktno tkivo duge kosti srednjeg ili velikog sisavca

Duž. 8,1 cm, Ø tijela/glave 0,6 cm

Dat.: 1. – pol. 5. st.

Tip: Tip 2 – s pravokutnom ušicom

Lit. M. Kovač, „Rimske koštane igle za šivanje, pletenje i vezenje iz Zbirke koštanih predmeta Muzeja Slavonije u Osijeku“, *OA*, Vol. 36, No. 1, 2012., 194.

80. MURSA? (nepoznato nalazište), (T.14: 80)

Inv. br. MSO-174263

Koštana igla sa zaravnjenom glavom i većom pravokutnom ušicom. Tijelo se sužava od glave prema vrhu. Glava je ovalnog, a tijelo kružnog presjeka. Služile za pletenje i vezenje. Vrh je oštećen.

Sirovina: kompaktno tkivo duge kosti srednjeg ili velikog sisavca

Duž. 8,3 cm, Ø tijela/glave 0,8 cm

Dat.: 1. – pol. 5. st.

Tip: Tip 2 – s pravokutnom ušicom

Lit. M. Kovač, „Rimske koštane igle za šivanje, pletenje i vezenje iz Zbirke koštanih predmeta Muzeja Slavonije u Osijeku“, *OA*, Vol. 36, No. 1, 2012., 194.

81. MURSA? (nepoznato nalazište), (T.14: 81)

Inv. br. MSO-174265

Koštana igla sa zaravnjenom glavom i većom pravokutnom ušicom. Tijelo se sužava od glave prema vrhu. Glava je ovalnog, a tijelo kružnog presjeka. Služile za pletenje i vezenje. Vrh je oštećen.

Sirovina: kompaktno tkivo duge kosti srednjeg ili velikog sisavca

Duž. 6,9 cm, Ø tijela/glave 0,6 cm

Dat.: 1. – pol. 5. st.

Tip: Tip 2 – s pravokutnom ušicom

Lit. M. Kovač, „Rimske koštane igle za šivanje, pletenje i vezenje iz Zbirke koštanih predmeta Muzeja Slavonije u Osijeku“, *OA*, Vol. 36, No. 1, 2012., 194.

82. MURSA? (nepoznato nalazište), (T.14: 82)

Inv. br. MSO-174267

Koštana igla sa zaravnjenom glavom i većom pravokutnom ušicom. Tijelo se sužava od glave prema vrhu. Glava je ovalnog, a tijelo kružnog presjeka. Služile za pletenje i vezenje. Vrh je oštećen.

Sirovina: kompaktno tkivo duge kosti srednjeg ili velikog sisavca

Duž. 4,7 cm, Ø tijela/glave 0,66 cm

Dat.: 1. – pol. 5. st.

Tip: Tip 2 – s pravokutnom ušicom

Lit. M. Kovač, „Rimske koštane igle za šivanje, pletenje i vezenje iz Zbirke koštanih predmeta Muzeja Slavonije u Osijeku“, *OA*, Vol. 36, No. 1, 2012., 194.

83. MURSA? (nepoznato nalazište), (T.14: 83)

Inv. br. MSO-174268

Koštana igla sa zaravnjenom glavom i većom pravokutnom ušicom. Tijelo se sužava od glave prema vrhu. Glava i tijelo su trokutastog presjeka. Služile za pletenje i vezenje. Vrh je oštećen.

Sirovina: kompaktno tkivo duge kosti srednjeg ili velikog sisavca

Duž. 7,4 cm, Ø tijela/glave 0,4 cm

Dat.: 1. – pol. 5. st.

Tip: Tip 2 – s pravokutnom ušicom

Lit. M. Kovač, „Rimske koštane igle za šivanje, pletenje i vezenje iz Zbirke koštanih predmeta Muzeja Slavonije u Osijeku“, *OA*, Vol. 36, No. 1, 2012., 195.

84. MURSA? (nepoznato nalazište), (T.14: 84)

Inv. br. MSO-174279

Koštana igla sa zaravnjenom glavom i većom pravokutnom ušicom. Tijelo se sužava od glave prema vrhu. Glava je i tijelo ovalnog su presjeka. Služile za pletenje i vezenje. Vrh je oštećen.

Sirovina: kompaktno tkivo duge kosti srednjeg ili velikog sisavca

Duž. 6,8 cm, Ø tijela/glave 0,7 cm

Dat.: 1. – pol. 5. st.

Tip: Tip 2 – s pravokutnom ušicom

Lit. M. Kovač, „Rimske koštane igle za šivanje, pletenje i vezenje iz Zbirke koštanih predmeta Muzeja Slavonije u Osijeku“, *OA*, Vol. 36, No. 1, 2012., 195.

85. MURSA? (nepoznato nalazište), (T.15: 85)

Inv. br. MSO-174281

Koštana igla sa zaravnjenom glavom i većom pravokutnom ušicom. Tijelo se sužava od glave prema vrhu. Glava i tijelo ovalnog su presjeka. Služile za pletenje i vezenje. Vrh je oštećen.

Sirovina: kompaktno tkivo duge kosti srednjeg ili velikog sisavca

Duž. 9,5 cm, Ø tijela/glave 0,5 cm

Dat.: 1. – pol. 5. st.

Tip: Tip 2 – s pravokutnom ušicom

Lit. M. Kovač, „Rimske koštane igle za šivanje, pletenje i vezenje iz Zbirke koštanih predmeta Muzeja Slavonije u Osijeku“, *OA*, Vol. 36, No. 1, 2012., 195.

86. MURSA? (nepoznato nalazište), (T.15: 86)

Inv. br. MSO-174310

Koštana igla sa zaravnjenom glavom i manjom pravokutnom ušicom. Tijelo se sužava od glave prema vrhu. Glava i tijelo ovalnog su presjeka. Služile za pletenje i vezenje. Nedostaje vrh.

Sirovina: kompaktno tkivo duge kosti srednjeg ili velikog sisavca

Duž. 6,4 cm, Ø tijela/glave 0,5 cm

Dat.: 1. – pol. 5. st.

Tip: Tip 2 – s pravokutnom ušicom

Lit. M. Kovač, „Rimske koštane igle za šivanje, pletenje i vezenje iz Zbirke koštanih predmeta Muzeja Slavonije u Osijeku“, *OA*, Vol. 36, No. 1, 2012., 195.

87. MURSA? (nepoznato nalazište), (T.15: 87)

Inv. br. MSO-174345

Koštana igla s polukružno završenom glavom i većom pravokutnom ušicom. Tijelo se sužava od glave prema vrhu. Glava je ovalnog, a tijelo kružnog presjeka. Služile za pletenje i vezenje. Nedostaje vrh.

Sirovina: kompaktno tkivo duge kosti srednjeg ili velikog sisavca

Duž. 8,7 cm, Ø tijela/glave 0,7 cm

Dat.: 1. – pol. 5. st.

Tip: Tip 2 – s pravokutnom ušicom

Lit. M. Kovač, „Rimske koštane igle za šivanje, pletenje i vezenje iz Zbirke koštanih predmeta Muzeja Slavonije u Osijeku“, *OA*, Vol. 36, No. 1, 2012., 196.

88. MURSA? (nepoznato nalazište), (T.15: 88)

Inv. br. MSO-174360

Koštana igla s polukružno završenom glavom i većom pravokutnom ušicom. Tijelo se sužava od glave prema vrhu. Glava i tijelo ovalnog su presjeka. Služile za pletenje i vezenje. Nedostaje vrh.

Sirovina: kompaktno tkivo duge kosti srednjeg ili velikog sisavca

Duž. 6,8 cm, Ø tijela/glave 0,6 cm

Dat.: 1. – pol. 5. st.

Tip: Tip 2 – s pravokutnom ušicom

Lit. M. Kovač, „Rimske koštane igle za šivanje, pletenje i vezenje iz Zbirke koštanih predmeta Muzeja Slavonije u Osijeku“, *OA*, Vol. 36, No. 1, 2012., 196.

89. MURSA? (nepoznato nalazište), (T.15: 89)

Inv. br. MSO-174369

Koštana igla s polukružno završenom glavom i većom pravokutnom ušicom. Tijelo se sužava od glave prema vrhu. Glava je ovalnog, a tijelo kružnog presjeka. Služile za pletenje i vezenje. Nedostaje vrh.

Sirovina: kompaktno tkivo duge kosti srednjeg ili velikog sisavca

Duž. 11,4 cm, Ø tijela/glave 0,7 cm

Dat.: 1. – pol. 5. st.

Tip: Tip 2 – s pravokutnom ušicom

Lit. M. Kovač, „Rimske koštane igle za šivanje, pletenje i vezenje iz Zbirke koštanih predmeta Muzeja Slavonije u Osijeku“, *OA*, Vol. 36, No. 1, 2012., 196.

90. MURSA? (nepoznato nalazište), (T.15: 90)

Inv. br. MSO-174371

Koštana igla s polukružno završenom glavom i većom pravokutnom ušicom. Tijelo se sužava od glave prema vrhu. Glava je ovalnog, a tijelo kružnog presjeka. Služile za pletenje i vezenje.

Sirovina: kompaktno tkivo duge kosti srednjeg ili velikog sisavca

Duž. 11,4 cm, Ø tijela/glave 0,6 cm

Dat.: 1. – pol. 5. st.

Tip: Tip 2 – s pravokutnom ušicom

Lit. M. Kovač, „Rimske koštane igle za šivanje, pletenje i vezenje iz Zbirke koštanih predmeta Muzeja Slavonije u Osijeku“, *OA*, Vol. 36, No. 1, 2012., 196.

91. MURSA? (nepoznato nalazište), (T.15: 91)

Inv. br. MSO-174373

Koštana igla s polukružno završenom glavom i većom pravokutnom ušicom. Tijelo se sužava od glave prema vrhu. Glava i tijelo ovalnog su presjeka. Služile za pletenje i vezenje.

Sirovina: kompaktno tkivo duge kosti srednjeg ili velikog sisavca

Duž. 11,3 cm, Ø tijela/glave 0,6 cm

Dat.: 1. – pol. 5. st.

Tip: Tip 2 – s pravokutnom ušicom

Lit. M. Kovač, „Rimske koštane igle za šivanje, pletenje i vezenje iz Zbirke koštanih predmeta Muzeja Slavonije u Osijeku“, *OA*, Vol. 36, No. 1, 2012., 197.

92. MURSA? (nepoznato nalazište), (T.15: 92)

Inv. br. MSO-174375

Koštana igla s polukružno završenom glavom i većom pravokutnom ušicom. Tijelo se sužava od glave prema vrhu. Glava i tijelo ovalnog su presjeka. Služile za pletenje i vezenje. Nedostaje vrh.

Sirovina: kompaktno tkivo duge kosti srednjeg ili velikog sisavca

Duž. 11,3 cm, Ø tijela/glave 0,6 cm

Dat.: 1. – pol. 5. st.

Tip: Tip 2 – s pravokutnom ušicom

Lit. M. Kovač, „Rimske koštane igle za šivanje, pletenje i vezenje iz Zbirke koštanih predmeta Muzeja Slavonije u Osijeku“, *OA*, Vol. 36, No. 1, 2012., 197.

93. MURSA? (nepoznato nalazište), (T.15: 93)

Inv. br. MSO-AA-3341/7

Koštana igla s polukružno završenom glavom i većom pravokutnom ušicom. Glava i tijelo ovalnog su presjeka. Služile za pletenje i vezenje. Nedostaje vrh.

Sirovina: kompaktno tkivo duge kosti srednjeg ili velikog sisavca

Duž. 9,8 cm, Ø tijela/glave 0,7 cm

Dat.: 1. – pol. 5. st.

Tip: Tip 2 – s pravokutnom ušicom

Lit. M. Kovač, „Rimske koštane igle za šivanje, pletenje i vezenje iz Zbirke koštanih predmeta Muzeja Slavonije u Osijeku“, *OA*, Vol. 36, No. 1, 2012., 197.

94. MURSA? (nepoznato nalazište), (T.15: 94)

Inv. br. MSO-AA-3341/20

Koštana igla kod koje je došlo do loma na predjelu velike pravokutne ušice. Glava i tijelo su ovalnog presjeka. Služile za pletenje i vezenje. Nedostaje vrh.

Sirovina: kompaktno tkivo duge kosti srednjeg ili velikog sisavca

Duž. 7,8 cm, Ø tijela/glave 0,6 cm

Dat.: 1. – pol. 5. st.

Tip: Tip 2 – s pravokutnom ušicom

Lit. M. Kovač, „Rimske koštane igle za šivanje, pletenje i vezenje iz Zbirke koštanih predmeta Muzeja Slavonije u Osijeku“, *OA*, Vol. 36, No. 1, 2012., 197.

95. MURSA? (nepoznato nalazište), (T.16: 95)

Inv. br. MSO-174223

Koštana igla sa stožastom glavom i manjom pravokutnom ušicom. Tijelo se sužava od glave prema vrhu. Glava i tijelo su ovalnog presjeka. Služile za pletenje i vezenje. Manje oštećen vrh.

Sirovina: kompaktno tkivo duge kosti srednjeg ili velikog sisavca

Duž. 9,1 cm, Ø tijela/glave 0,4 cm

Dat.: 1. – pol. 5. st.

Tip: Tip 2 – s pravokutnom ušicom

Lit. M. Kovač, „Rimske koštane igle za šivanje, pletenje i vezenje iz Zbirke koštanih predmeta Muzeja Slavonije u Osijeku“, *OA*, Vol. 36, No. 1, 2012., 192.

96. MURSA (Ulica Marka Oreškovića*), (T.16: 96)

Inv. br. MSO-AA-8000

Koštana igla sa stožastom glavom i većom pravokutnom ušicom. Tijelo je ovalnog presjeka u gornjem dijelu tijela, a kružnog u donjem. Služile su za pletenje i vezenje. Nedostaje vrh.

Sirovina: kompaktno tkivo duge kosti srednjeg ili velikog sisavca

Duž. 8,4 cm, Ø tijela/glave 0,6 cm

Dat.: 1. – pol. 5. st.

Tip: Tip 2 – s pravokutnom ušicom

Lit. M. Kovač, „Rimske koštane igle za šivanje, pletenje i vezenje iz Zbirke koštanih predmeta Muzeja Slavonije u Osijeku“, *OA*, Vol. 36, No. 1, 2012., 199.

97. MURSA (Donji grad), predao I. Mužnaj 1983. god. (T.16: 97)

Inv. br. MSO-AA-18577/2

Koštana igla sa stožastom glavom i većom pravokutnom ušicom. Glava i tijelo su ovalnog presjeka. Služile za pletenje i vezenje.

Sirovina: kompaktno tkivo duge kosti srednjeg ili velikog sisavca

Duž. 10,5 cm, Ø tijela/glave 0,7 cm

Dat.: 1. – pol. 5. st.

Tip: Tip 2 – s pravokutnom ušicom

Lit. M. Kovač, „Rimske koštane igle za šivanje, pletenje i vezenje iz Zbirke koštanih predmeta Muzeja Slavonije u Osijeku“, *OA*, Vol. 36, No. 1, 2012., 199.

98. MURSA? (nepoznato nalazište), (T.16: 98)

Inv. br. MSO-173927

Koštana igla s blago zaobljenom glavom na kojoj je vidljiva perforacija u vidu manje osmice. Tijelo se sužava od glave prema vrhu i ovalnog je presjeka. Služile su za pletenje i vezenje. Nedostaje vrh.

Sirovina: kompaktno tkivo duge kosti srednjeg ili velikog sisavca

Duž. 13,3 cm, Ø tijela/glave 0,55 cm

Dat.: 1. – poč. 5. st.

Tip: Tip 3 – s ušicom u vidu osmice

Lit. M. Kovač, „Rimske koštane igle za šivanje, pletenje i vezenje iz Zbirke koštanih predmeta Muzeja Slavonije u Osijeku“, *OA*, Vol. 36, No. 1, 2012., 199.

99. MURSA? (nepoznato nalazište), (T.16: 99)

Inv. br. MSO-173929

Koštana igla sa stožasto završenom glavom na kojoj je vidljiva perforacija u vidu veće osmice. Tijelo se sužava od glave prema vrhu i ovalnog je presjeka. Služile su za pletenje i vezenje. Nedostaje vrh.

Sirovina: kompaktno tkivo duge kosti srednjeg ili velikog sisavca

Duž. 10,6 cm, Ø tijela/glave 0,65 cm

Dat.: 1. – poč. 5. st.

Tip: Tip 3 – s ušicom u vidu osmice

Lit. M. Kovač, „Rimske koštane igle za šivanje, pletenje i vezenje iz Zbirke koštanih predmeta Muzeja Slavonije u Osijeku“, *OA*, Vol. 36, No. 1, 2012., 200.

100. MURSA? (nepoznato nalazište), (T.16: 100)

Inv. br. MSO-173930

Koštana igla sa stožasto završenom glavom na kojoj je vidljiva perforacija u vidu veće osmice. Tijelo se sužava od glave prema vrhu i kružnog je presjeka. Služile su za pletenje i vezenje.

Sirovina: kompaktno tkivo duge kosti srednjeg ili velikog sisavca

Duž. 11,4 cm, Ø tijela/glave 0,5 cm

Dat.: 1. – poč. 5. st.

Tip: Tip 3 – s ušicom u vidu osmice

Lit. M. Kovač, „Rimske koštane igle za šivanje, pletenje i vezenje iz Zbirke koštanih predmeta Muzeja Slavonije u Osijeku“, *OA*, Vol. 36, No. 1, 2012., 200.

101. MURSA? (nepoznato nalazište), (T.16: 101)

Inv. br. MSO-174624

Koštana igla sa stožastom glavom i većom ušicom na u vidu osmice. Tijelo se sužava od glave prema vrhu te je kružnog presjeka. Nedostaje vrh. Služile su za pletenje i vezenje.

Sirovina: kompaktno tkivo duge kosti srednjeg ili velikog sisavca

Duž. 4,2 cm, Ø 0,45 cm

Dat.: 1. – poč. 5. st.

Tip: Tip 3 – s ušicom u vidu osmice

Lit. neobjavljeno

102. MURSA (Bolnica – Medicinski fakultet), (T.16: 102)

Inv. br. MSO-223088

Koštana igla sa stožastom glavom i manjom ušicom u vidu osmice. Tijelo se sužava od glave prema vrhu te je na predjelu glave ovalnog, a donjem dijelu tijela kružnog presjeka. Nedostaje vrh. Služile su za pletenje i vezenje.

Sirovina: kompaktno tkivo duge kosti srednjeg ili velikog sisavca

Duž. 7,0 cm, Ø tijela/glave 0,4 cm

Dat.: 1. – poč. 5. st.

Tip: Tip 3 – s ušicom u vidu osmice

Lit. neobjavljeno

103. MURSA (Trg Vladimira Nazora*), (T.16: 103)

Inv. br. MSO-223051

Koštana igla sa stožastom glavom i većom ušicom u vidu osmice koja je bliže jednom rubu tijela. Tijelo se sužava od glave prema vrhu te je kružnog presjeka. Nedostaje vrh. Moguće da je naknadno ukosnica prerađena u iglu. Služile su za pletenje i vezenje.

Sirovina: kompaktno tkivo duge kosti srednjeg ili velikog sisavca

Duž. 8,8 cm, Ø tijela/glave 0,6 cm

Dat.: 1. – poč. 5. st.

Tip: Tip 3 – s ušicom u vidu osmice

Lit. neobjavljeno

104. MURSA (Bolnica – Medicinski fakultet), (T.16: 104)

Inv. br. MSO-223086

Koštana igla kod koje je došlo do loma na predjelu ušice u vidu osmice. Tijelo se sužava od glave prema vrhu te je ovalnog presjeka u gornjem, a kružnog presjeka u donjem dijelu tijela. Nedostaje vrh. Služile su za pletenje i vezenje.

Sirovina: kompaktno tkivo duge kosti srednjeg ili velikog sisavca

Duž. 9,0cm, Ø tijela/glave 0,6 cm

Dat.: 1. – poč. 5. st.

Tip: Tip 3 – s ušicom u vidu osmice

Lit. neobjavljeno

105. MURSA? (nepoznato nalazište), (T.17: 105)

Inv. br. MSO-174031

Koštana igla s polukružno završenom glavom na kojoj je vidljiva perforacija u vidu veće osmice. Tijelo se sužava od glave prema vrhu. Glava je ovalnog, a tijelo kružnog presjeka. Služile su za pletenje i vezenje. Vrh je oštećen.

Sirovina: kompaktno tkivo duge kosti srednjeg ili velikog sisavca

Duž. 10,8 cm, Ø tijela/glave 0,7 cm

Dat.: 1. – poč. 5. st.

Tip: Tip 3 – s ušicom u vidu osmice

Lit. M. Kovač, „Rimske koštane igle za šivanje, pletenje i vezenje iz Zbirke koštanih predmeta Muzeja Slavonije u Osijeku“, *OA*, Vol. 36, No. 1, 2012., 200.

106. MURSA? (nepoznato nalazište), (T.17: 106)

Inv. br. MSO-174040

Koštana igla s polukružno završenom glavom na kojoj je vidljiva perforacija u vidu manje osmice. Tijelo se sužava od glave prema vrhu. Glava i tijelo su ovalnog presjeka. Služile su za pletenje i vezenje. Vrh je oštećen.

Sirovina: kompaktno tkivo duge kosti srednjeg ili velikog sisavca

Duž. 10,4 cm, Ø tijela/glave 0,6 cm

Dat.: 1. – poč. 5. st.

Tip: Tip 3 – s ušicom u vidu osmice

Lit. M. Kovač, „Rimske koštane igle za šivanje, pletenje i vezenje iz Zbirke koštanih predmeta Muzeja Slavonije u Osijeku“, *OA*, Vol. 36, No. 1, 2012., 200.

107. MURSA? (nepoznato nalazište), (T.17: 107)

Inv. br. MSO-174048

Koštana igla sa zaravnjenom glavom na kojoj je vidljiva perforacija u vidu manje osmice. Tijelo se sužava od glave prema vrhu. Glava i tijelo su ovalnog presjeka. Služile su za pletenje i vezenje. Vrh je oštećen.

Sirovina: kompaktno tkivo duge kosti srednjeg ili velikog sisavca

Duž. 11,09 cm, Ø tijela/glave 0,55 cm

Dat.: 1. – poč. 5. st.

Tip: Tip 3 – s ušicom u vidu osmice

Lit. M. Kovač, „Rimske koštane igle za šivanje, pletenje i vezenje iz Zbirke koštanih predmeta Muzeja Slavonije u Osijeku“, *OA*, Vol. 36, No. 1, 2012., 201.

108. MURSA? (nepoznato nalazište), (T.17: 108)

Inv. br. MSO-174058

Koštana igla sa stožastom glavom na kojoj je vidljiva perforacija u vidu manje osmice. Tijelo se sužava od glave prema vrhu. Glava i tijelo su ovalnog presjeka. Služile su za pletenje i vezenje. Vrh je oštećen.

Sirovina: kompaktno tkivo duge kosti srednjeg ili velikog sisavca

Duž. 8,3 cm, Ø tijela/glave 0,45 cm

Dat.: 1. – poč. 5. st.

Tip: Tip 3 – s ušicom u vidu osmice

Lit. M. Kovač, „Rimske koštane igle za šivanje, pletenje i vezenje iz Zbirke koštanih predmeta Muzeja Slavonije u Osijeku“, *OA*, Vol. 36, No. 1, 2012., 201.

109. MURSA? (nepoznato nalazište), (T.17: 109)

Inv. br. MSO-174063

Koštana igla sa stožastom glavom na kojoj je vidljiva perforacija u vidu manje osmice. Tijelo se sužava od glave prema vrhu. Glava je ovalnog, a tijelo kružnog presjeka. Služile su za pletenje i vezenje. Vrh je oštećen.

Sirovina: kompaktno tkivo duge kosti srednjeg ili velikog sisavca

Duž. 6,6 cm, Ø tijela/glave 0,4 cm

Dat.: 1. – poč. 5. st.

Tip: Tip 3 – s ušicom u vidu osmice

Lit. M. Kovač, „Rimske koštane igle za šivanje, pletenje i vezenje iz Zbirke koštanih predmeta Muzeja Slavonije u Osijeku“, *OA*, Vol. 36, No. 1, 2012., 201.

110. MURSA? (nepoznato nalazište), (T.17: 110)

Inv. br. MSO-174068

Koštana igla sa stožastom glavom na kojoj je vidljiva perforacija u vidu veće osmice. Tijelo se sužava od glave prema vrhu. Glava je ovalnog, a tijelo kružnog presjeka. Služile su za pletenje i vezenje. Nedostaje veći dio tijela.

Sirovina: kompaktno tkivo duge kosti srednjeg ili velikog sisavca

Duž. 3,9 cm, Ø tijela/glave 0,5 cm

Dat.: 1. – poč. 5. st.

Tip: Tip 3 – s ušicom u vidu osmice

Lit. M. Kovač, „Rimske koštane igle za šivanje, pletenje i vezenje iz Zbirke koštanih predmeta Muzeja Slavonije u Osijeku“, *OA*, Vol. 36, No. 1, 2012., 201.

111. MURSA? (nepoznato nalazište), (T.17: 111)

Inv. br. MSO-174070

Koštana igla sa stožastom glavom na kojoj je vidljiva perforacija u vidu veće osmice. Tijelo se sužava od glave prema vrhu. Glava je ovalnog, a tijelo kružnog presjeka. Služile su za pletenje i vezenje. Nedostaje veći dio tijela.

Sirovina: kompaktno tkivo duge kosti srednjeg ili velikog sisavca

Duž. 3,9 cm, Ø tijela/glave 0,5 cm

Dat.: 1. – poč. 5. st.

Tip: Tip 3 – s ušicom u vidu osmice

Lit. M. Kovač, „Rimske koštane igle za šivanje, pletenje i vezenje iz Zbirke koštanih predmeta Muzeja Slavonije u Osijeku“, *OA*, Vol. 36, No. 1, 2012., 202.

112. MURSA? (nepoznato nalazište), (T.17: 112)

Inv. br. MSO-174073

Koštana igla sa stožastom glavom na kojoj je vidljiva perforacija u vidu veće osmice. Tijelo se sužava od glave prema vrhu. Glava i tijelo su ovalnog presjeka. Služile su za pletenje i vezenje. Nedostaje vrh.

Sirovina: kompaktno tkivo duge kosti srednjeg ili velikog sisavca

Duž. 9,6 cm, Ø tijela/glave 0,6 cm

Dat.: 1. – poč. 5. st.

Tip: Tip 3 – s ušicom u vidu osmice

Lit. M. Kovač, „Rimske koštane igle za šivanje, pletenje i vezenje iz Zbirke koštanih predmeta Muzeja Slavonije u Osijeku“, *OA*, Vol. 36, No. 1, 2012., 202.

113. MURSA? (nepoznato nalazište), (T.17: 113)

Inv. br. MSO-174076

Koštana igla sa stožastom glavom na kojoj je vidljiva perforacija u vidu veće osmice. Tijelo se sužava od glave prema vrhu. Glava je ovalnog, a tijelo kružnog presjeka. Služile su za pletenje i vezenje. Nedostaje vrh.

Sirovina: kompaktno tkivo duge kosti srednjeg ili velikog sisavca

Duž. 6 cm, Ø tijela/glave 0,4 cm

Dat.: 1. – poč. 5. st.

Tip: Tip 3 – s ušicom u vidu osmice

Lit. M. Kovač, „Rimske koštane igle za šivanje, pletenje i vezenje iz Zbirke koštanih predmeta Muzeja Slavonije u Osijeku“, *OA*, Vol. 36, No. 1, 2012., 202.

114. MURSA? (nepoznato nalazište), (T.17: 114)

Inv. br. MSO-174086

Koštana igla sa stožastom na kojoj je vidljiva perforacija u vidu veće osmice. Tijelo se sužava od glave prema vrhu. Glava i tijelo su ovalnog presjeka. Služile su za pletenje i vezenje. Nedostaje vrh.

Sirovina: kompaktno tkivo duge kosti srednjeg ili velikog sisavca

Duž. 6,8 cm, Ø tijela/glave 0,5 cm

Dat.: 1. – poč. 5. st.

Tip: Tip 3 – s ušicom u vidu osmice

Lit. M. Kovač, „Rimske koštane igle za šivanje, pletenje i vezenje iz Zbirke koštanih predmeta Muzeja Slavonije u Osijeku“, *OA*, Vol. 36, No. 1, 2012., 202.

115. MURSA? (nepoznato nalazište), (T.18: 115)

Inv. br. MSO-174088

Koštana igla sa stožasto završenom glavom na kojoj je vidljiva perforacija u vidu veće osmice. Tijelo se sužava od glave prema vrhu. Glava je ovalnog, a tijelo kružnog presjeka. Služile su za pletenje i vezenje. Vrh je oštećen.

Sirovina: kompaktno tkivo duge kosti srednjeg ili velikog sisavca

Duž. 6,7 cm, Ø tijela/glave 0,5 cm

Dat.: 1. – poč. 5. st.

Tip: Tip 3 – s ušicom u vidu osmice

Lit. M. Kovač, „Rimske koštane igle za šivanje, pletenje i vezenje iz Zbirke koštanih predmeta Muzeja Slavonije u Osijeku“, *OA*, Vol. 36, No. 1, 2012., 203.

116. MURSA? (nepoznato nalazište), (T.18: 116)

Inv. br. MSO-174090

Koštana igla sa stožastom glavom na kojoj je vidljiva perforacija u vidu manje osmice. Tijelo se sužava od glave prema vrhu. Glava je ovalnog, a tijelo kružnog presjeka. Služile su za pletenje i vezenje. Nedostaje vrh.

Sirovina: kompaktno tkivo duge kosti srednjeg ili velikog sisavca

Duž. 7,2 cm, Ø tijela/glave 0,4 cm

Dat.: 1. – poč. 5. st.

Tip: Tip 3 – s ušicom u vidu osmice

Lit. M. Kovač, „Rimske koštane igle za šivanje, pletenje i vezenje iz Zbirke koštanih predmeta Muzeja Slavonije u Osijeku“, *OA*, Vol. 36, No. 1, 2012., 203.

117. MURSA? (nepoznato nalazište), (T.18: 117)

Inv. br. MSO-174091

Koštana igla sa stožastom glavom na kojoj je vidljiva perforacija u vidu manje osmice. Tijelo se sužava od glave prema vrhu. Glava i tijelo su ovalnog presjeka. Služile su za pletenje i vezenje. Nedostaje vrh.

Sirovina: kompaktno tkivo duge kosti srednjeg ili velikog sisavca

Duž. 8,9 cm, Ø tijela/glave 0,4 cm

Dat.: 1. – poč. 5. st.

Tip: Tip 3 – s ušicom u vidu osmice

Lit. M. Kovač, „Rimske koštane igle za šivanje, pletenje i vezenje iz Zbirke koštanih predmeta Muzeja Slavonije u Osijeku“, *OA*, Vol. 36, No. 1, 2012., 203.

118. MURSA? (nepoznato nalazište), (T.18: 118)

Inv. br. MSO-174094

Koštana igla sa stožastom glavom na kojoj je vidljiva perforacija u vidu veće osmice. Tijelo se sužava od glave prema vrhu. Glava je ovalnog, a tijelo kružnog presjeka. Služile su za pletenje i vezenje. Nedostaje vrh.

Sirovina: kompaktno tkivo duge kosti srednjeg ili velikog sisavca

Duž. 6,2 cm, Ø tijela/glave 0,45 cm

Dat.: 1. – poč. 5. st.

Tip: Tip 3 – s ušicom u vidu osmice

Lit. M. Kovač, „Rimske koštane igle za šivanje, pletenje i vezenje iz Zbirke koštanih predmeta Muzeja Slavonije u Osijeku“, *OA*, Vol. 36, No. 1, 2012., 203.

119. MURSA? (nepoznato nalazište), (T.18: 119)

Inv. br. MSO-174096

Koštana igla sa stožastom na kojoj je vidljiva perforacija u vidu manje osmice. Tijelo se sužava od glave prema vrhu. Glava je ovalnog, a tijelo kružnog presjeka. Služile su za pletenje i vezenje. Nedostaje vrh.

Sirovina: kompaktno tkivo duge kosti srednjeg ili velikog sisavca

Duž. 8,6 cm, Ø tijela/glave 0,4 cm

Dat.: 1. – poč. 5. st.

Tip: Tip 3 – s ušicom u vidu osmice

Lit. M. Kovač, „Rimske koštane igle za šivanje, pletenje i vezenje iz Zbirke koštanih predmeta Muzeja Slavonije u Osijeku“, *OA*, Vol. 36, No. 1, 2012., 204.

120. MURSA? (nepoznato nalazište), (T.18: 120)

Inv. br. MSO-174098

Koštana igla sa stožastom glavom na kojoj je vidljiva perforacija u vidu manje osmice. Tijelo se sužava od glave prema vrhu. Glava je ovalnog, a tijelo kružnog presjeka. Služile su za pletenje i vezenje. Nedostaje većina tijela.

Sirovina: kompaktno tkivo duge kosti srednjeg ili velikog sisavca

Duž. 3,4 cm, Ø tijela/glave 0,4 cm

Dat.: 1. – poč. 5. st.

Tip: Tip 3 – s ušicom u vidu osmice

Lit. M. Kovač, „Rimske koštane igle za šivanje, pletenje i vezenje iz Zbirke koštanih predmeta Muzeja Slavonije u Osijeku“, *OA*, Vol. 36, No. 1, 2012., 204.

121. MURSA? (nepoznato nalazište), (T.18: 121)

Inv. br. MSO-174136

Koštana igla sa stožastom glavom na kojoj je vidljiva perforacija u vidu veće osmice. Tijelo se sužava od glave prema vrhu. Glava je ovalnog, a tijelo kružnog presjeka. Služile su za pletenje i vezenje. Nedostaje vrh.

Sirovina: kompaktno tkivo duge kosti srednjeg ili velikog sisavca

Duž. 7,8 cm, Ø tijela/glave 0,5 cm

Dat.: 1. – poč. 5. st.

Tip: Tip 3 – s ušicom u vidu osmice

Lit. M. Kovač, „Rimske koštane igle za šivanje, pletenje i vezenje iz Zbirke koštanih predmeta Muzeja Slavonije u Osijeku“, *OA*, Vol. 36, No. 1, 2012., 204.

122. MURSA? (nepoznato nalazište), (T.18: 122)

Inv. br. MSO-174139

Koštana igla sa stožastom glavom na kojoj je vidljiva perforacija u vidu manje osmice. Tijelo se sužava od glave prema vrhu. Glava i tijelo su kružnog presjeka. Služile su za pletenje i vezenje.

Sirovina: kompaktno tkivo duge kosti srednjeg ili velikog sisavca

Duž. 9,9 cm, Ø tijela/glave 0,4 cm

Dat.: 1. – poč. 5. st.

Tip: Tip 3 – s ušicom u vidu osmice

Lit. M. Kovač, „Rimske koštane igle za šivanje, pletenje i vezenje iz Zbirke koštanih predmeta Muzeja Slavonije u Osijeku“, *OA*, Vol. 36, No. 1, 2012., 204.

123. MURSA? (nepoznato nalazište), (T.18: 123)

Inv. br. MSO-174141

Koštana igla sa stožastom glavom na kojoj je vidljiva perforacija u vidu manje osmice. Tijelo se sužava od glave prema vrhu. Glava i tijelo su ovalnog presjeka. Služile su za pletenje i vezenje. Nedostaje vrh.

Sirovina: kompaktno tkivo duge kosti srednjeg ili velikog sisavca

Duž. 5,4 cm, Ø tijela/glave 0,35 cm

Dat.: 1. – poč. 5. st.

Tip: Tip 3 – s ušicom u vidu osmice

Lit. M. Kovač, „Rimske koštane igle za šivanje, pletenje i vezenje iz Zbirke koštanih predmeta Muzeja Slavonije u Osijeku“, *OA*, Vol. 36, No. 1, 2012., 205.

124. MURSA? (nepoznato nalazište), (T.18: 124)

Inv. br. MSO-174144

Koštana igla sa stožastom glavom na kojoj je vidljiva perforacija u vidu manje osmice. Manje oštećenje na jednom rubu ušice. Tijelo se sužava od glave prema vrhu. Glava i tijelo su ovalnog presjeka. Služile su za pletenje i vezenje. Nedostaje vrh.

Sirovina: kompaktno tkivo duge kosti srednjeg ili velikog sisavca

Duž. 6,4 cm, Ø tijela/glave 0,4 cm

Dat.: 1. – poč. 5. st.

Tip: Tip 3 – s ušicom u vidu osmice

Lit. M. Kovač, „Rimske koštane igle za šivanje, pletenje i vezenje iz Zbirke koštanih predmeta Muzeja Slavonije u Osijeku“, *OA*, Vol. 36, No. 1, 2012., 205.

125. MURSA? (nepoznato nalazište), (T.19: 125)

Inv. br. MSO-174145

Koštana igla sa stožastom glavom na kojoj je vidljiva perforacija u vidu manje osmice. Tijelo se sužava od glave prema vrhu. Glava i tijelo su ovalnog presjeka. Služile su za pletenje i vezenje. Nedostaje vrh.

Sirovina: kompaktno tkivo duge kosti srednjeg ili velikog sisavca

Duž. 6,8 cm, Ø tijela/glave 0,4 cm

Dat.: 1. – poč. 5. st.

Tip: Tip 3 – s ušicom u vidu osmice

Lit. M. Kovač, „Rimske koštane igle za šivanje, pletenje i vezenje iz Zbirke koštanih predmeta Muzeja Slavonije u Osijeku“, *OA*, Vol. 36, No. 1, 2012., 205.

126. MURSA? (nepoznato nalazište), (T.19: 126)

Inv. br. MSO-174147

Koštana igla sa stožastom glavom na kojoj je vidljiva perforacija u vidu manje osmice. Tijelo se sužava od glave prema vrhu. Glava i tijelo su ovalnog presjeka. Služile su za pletenje i vezenje. Nedostaje vrh.

Sirovina: kompaktno tkivo duge kosti srednjeg ili velikog sisavca

Duž. 5,6 cm, Ø tijela/glave 0,3 cm

Dat.: 1. – poč. 5. st.

Tip: Tip 3 – s ušicom u vidu osmice

Lit. M. Kovač, „Rimske koštane igle za šivanje, pletenje i vezenje iz Zbirke koštanih predmeta Muzeja Slavonije u Osijeku“, *OA*, Vol. 36, No. 1, 2012., 205.

127. MURSA? (nepoznato nalazište), (T.19: 127)

Inv. br. MSO 174150

Koštana igla sa stožastom glavom na kojoj je vidljiva perforacija u vidu veće osmice. Tijelo se sužava od glave prema vrhu. Glava i tijelo ovalnog su presjeka. Služile su za pletenje i vezenje. Nedostaje vrh.

Sirovina: kompaktno tkivo duge kosti srednjeg ili velikog sisavca

Duž. 6,6 cm, Ø tijela/glave 0,4 cm

Dat.: 1. – poč. 5. st.

Tip: Tip 3 – s ušicom u vidu osmice

Lit. M. Kovač, „Rimske koštane igle za šivanje, pletenje i vezenje iz Zbirke koštanih predmeta Muzeja Slavonije u Osijeku“, *OA*, Vol. 36, No. 1, 2012., 206.

128. MURSA? (nepoznato nalazište), (T.19: 128)

Inv. br. MSO-174161

Koštana igla sa stožastom glavom na kojoj je vidljiva perforacija u vidu manje osmice. Tijelo se sužava od glave prema vrhu. Glava i tijelo ovalnog su presjeka. Služile su za pletenje i vezenje. Nedostaje vrh.

Sirovina: kompaktno tkivo duge kosti srednjeg ili velikog sisavca

Duž. 6,1 cm, Ø tijela/glave 0,3 cm

Dat.: 1. – poč. 5. st.

Tip: Tip 3 – s ušicom u vidu osmice

Lit. M. Kovač, „Rimske koštane igle za šivanje, pletenje i vezenje iz Zbirke koštanih predmeta Muzeja Slavonije u Osijeku“, *OA*, Vol. 36, No. 1, 2012., 206.

129. MURSA? (nepoznato nalazište), (T.19: 129)

Inv. br. MSO-174164

Koštana igla sa stožastom glavom na kojoj je vidljiva perforacija u vidu manje osmice. Tijelo se sužava od glave prema vrhu. Glava i tijelo ovalnog su presjeka. Služile su za pletenje i vezenje. Nedostaje vrh.

Sirovina: kompaktno tkivo duge kosti srednjeg ili velikog sisavca

Duž. 6,4 cm, Ø tijela/glave 0,4 cm

Dat.: 1. – poč. 5. st.

Tip: Tip 3 – s ušicom u vidu osmice

Lit. M. Kovač, „Rimske koštane igle za šivanje, pletenje i vezenje iz Zbirke koštanih predmeta Muzeja Slavonije u Osijeku“, *OA*, Vol. 36, No. 1, 2012., 206.

130. MURSA? (nepoznato nalazište), (T.19: 130)

Inv. br. MSO-174166

Koštana igla sa stožastom glavom na kojoj je vidljiva perforacija u vidu manje osmice, koso postavljena na tijelo. Tijelo se sužava od glave prema vrhu. Glava i tijelo ovalnog su presjeka. Služile su za pletenje i vezenje.

Sirovina: kompaktno tkivo duge kosti srednjeg ili velikog sisavca

Duž. 8,8 cm, Ø tijela/glave 0,4 cm

Dat.: 1. – poč. 5. st.

Tip: Tip 3 – s ušicom u vidu osmice

Lit. M. Kovač, „Rimske koštane igle za šivanje, pletenje i vezenje iz Zbirke koštanih predmeta Muzeja Slavonije u Osijeku“, *OA*, Vol. 36, No. 1, 2012., 206.

131. MURSA? (nepoznato nalazište), (T.19: 131)

Inv. br. MSO-174168

Koštana igla sa stožastom glavom na kojoj je vidljiva perforacija u vidu veće osmice. Tijelo se sužava od glave prema vrhu. Glava i tijelo ovalnog su presjeka. Služile su za pletenje i vezenje. Nedostaje vrh.

Sirovina: kompaktno tkivo duge kosti srednjeg ili velikog sisavca

Duž. 6,0 cm, Ø tijela/glave 0,4 cm

Dat.: 1. – poč. 5. st.

Tip: Tip 3 – s ušicom u vidu osmice

Lit. M. Kovač, „Rimske koštane igle za šivanje, pletenje i vezenje iz Zbirke koštanih predmeta Muzeja Slavonije u Osijeku“, *OA*, Vol. 36, No. 1, 2012., 207.

132. MURSA? (nepoznato nalazište), (T.19: 132)

Inv. br. MSO-174169

Koštana igla sa stožastom glavom na kojoj je vidljiva perforacija u vidu veće osmice. Tijelo se sužava od glave prema vrhu. Glava i tijelo ovalnog su presjeka. Služile su za pletenje i vezenje.

Sirovina: kompaktno tkivo duge kosti srednjeg ili velikog sisavca

Duž. 9,5 cm, Ø tijela/glave 0,5 cm

Dat.: 1. – poč. 5. st.

Tip: Tip 3 – s ušicom u vidu osmice

Lit. M. Kovač, „Rimske koštane igle za šivanje, pletenje i vezenje iz Zbirke koštanih predmeta Muzeja Slavonije u Osijeku“, *OA*, Vol. 36, No. 1, 2012., 207.

133. MURSA? (nepoznato nalazište), (T.19: 133)

Inv. br. MSO-174171

Koštana igla sa stožasto glavom na kojoj je vidljiva perforacija u vidu veće osmice. Tijelo se sužava od glave prema vrhu. Glava je ovalnog, a tijelo kružnog presjeka. Služile su za pletenje i vezenje. Nedostaje vrh.

Sirovina: kompaktno tkivo duge kosti srednjeg ili velikog sisavca

Duž. 10,7 cm, Ø tijela/glave 0,7 cm

Dat.: 1. – poč. 5. st.

Tip: Tip 3 – s ušicom u vidu osmice

Lit. M. Kovač, „Rimske koštane igle za šivanje, pletenje i vezenje iz Zbirke koštanih predmeta Muzeja Slavonije u Osijeku“, *OA*, Vol. 36, No. 1, 2012., 207.

134. MURSA? (nepoznato nalazište), (T.19: 134)

Inv. br. MSO-174174

Koštana igla sa stožasto glavom na kojoj je vidljiva perforacija u vidu veće osmice. Tijelo se sužava od glave prema vrhu. Glava je ovalnog, a tijelo kružnog presjeka. Služile su za pletenje i vezenje. Nedostaje vrh.

Sirovina: kompaktno tkivo duge kosti srednjeg ili velikog sisavca

Duž. 9,7 cm, Ø tijela/glave 0,6 cm

Dat.: 1. – poč. 5. st.

Tip: Tip 3 – s ušicom u vidu osmice

Lit. M. Kovač, „Rimske koštane igle za šivanje, pletenje i vezenje iz Zbirke koštanih predmeta Muzeja Slavonije u Osijeku“, *OA*, Vol. 36, No. 1, 2012., 207.

135. MURSA? (nepoznato nalazište), (T.20: 135)

Inv. br. MSO-174176

Koštana igla sa stožasto završenom glavom na kojoj je vidljiva perforacija u vidu manje osmice. Tijelo se sužava od glave prema vrhu. Glava i tijelo ovalnog su presjeka. Služile su za pletenje i vezenje. Vrh je oštećen.

Sirovina: kompaktno tkivo duge kosti srednjeg ili velikog sisavca

Duž. 8,2 cm, Ø tijela/glave 0,3 cm

Dat.: 1. – poč. 5. st.

Tip: Tip 3 – s ušicom u vidu osmice

Lit. M. Kovač, „Rimske koštane igle za šivanje, pletenje i vezenje iz Zbirke koštanih predmeta Muzeja Slavonije u Osijeku“, *OA*, Vol. 36, No. 1, 2012., 208.

136. MURSA? (nepoznato nalazište), (T.20: 136)

Inv. br. MSO-174247

Koštana igla s četvrtasto završenom glavom na kojoj je vidljiva perforacija u vidu manje osmice. Tijelo se sužava od glave prema vrhu. Glava je ovalnog, a tijelo kružnog presjeka. Služile su za pletenje i vezenje. Vrh je oštećen.

Sirovina: kompaktno tkivo duge kosti srednjeg ili velikog sisavca

Duž. 8,6 cm, Ø tijela/glave 0,7 cm

Dat.: 1. – poč. 5. st.

Tip: Tip 3 – s ušicom u vidu osmice

Lit. M. Kovač, „Rimske koštane igle za šivanje, pletenje i vezenje iz Zbirke koštanih predmeta Muzeja Slavonije u Osijeku“, *OA*, Vol. 36, No. 1, 2012., 208.

137. MURSA? (nepoznato nalazište), (T.20: 137)

Inv. br. MSO-174278

Koštana igla sa zaravnjenom glavom na kojoj je vidljiva perforacija u vidu manje osmice. Tijelo se sužava od glave prema vrhu. Glava i tijelo ovalnog su presjeka. Služile su za pletenje i vezenje. Vrh je oštećen.

Sirovina: kompaktno tkivo duge kosti srednjeg ili velikog sisavca

Duž. 8,4 cm, Ø tijela/glave 0,5 cm

Dat.: 1. – poč. 5. st.

Tip: Tip 3 – s ušicom u vidu osmice

Lit. M. Kovač, „Rimske koštane igle za šivanje, pletenje i vezenje iz Zbirke koštanih predmeta Muzeja Slavonije u Osijeku“, *OA*, Vol. 36, No. 1, 2012., 208.

138. MURSA? (nepoznato nalazište), (T.20: 138)

Inv. br. MSO-174289

Koštana igla sa zaravnjenom glavom na kojoj je vidljiva perforacija u vidu manje osmice. Tijelo se sužava od glave prema vrhu. Glava i tijelo ovalnog su presjeka. Služile su za pletenje i vezenje. Vrh je oštećen.

Sirovina: kompaktno tkivo duge kosti srednjeg ili velikog sisavca

Duž. 6,2 cm, Ø tijela/glave 0,5 cm

Dat.: 1. – poč. 5. st.

Tip: Tip 3 – s ušicom u vidu osmice

Lit. M. Kovač, „Rimske koštane igle za šivanje, pletenje i vezenje iz Zbirke koštanih predmeta Muzeja Slavonije u Osijeku“, *OA*, Vol. 36, No. 1, 2012., 208.

139. MURSA? (nepoznato nalazište), (T.20: 139)

Inv. br. MSO-174366

Koštana igla s polukružno završenom glavom na kojoj je vidljiva perforacija u vidu veće osmice. Tijelo se sužava od glave prema vrhu. Glava i tijelo ovalnog su presjeka. Služile su za pletenje i vezenje. Nedostaje vrh.

Sirovina: kompaktno tkivo duge kosti srednjeg ili velikog sisavca

Duž. 9,1 cm, Ø tijela/glave 0,6 cm

Dat.: 1. – poč. 5. st.

Tip: Tip 3 – s ušicom u vidu osmice

Lit. M. Kovač, „Rimske koštane igle za šivanje, pletenje i vezenje iz Zbirke koštanih predmeta Muzeja Slavonije u Osijeku“, *OA*, Vol. 36, No. 1, 2012., 209.

140. MURSA? (nepoznato nalazište), (T.20: 140)

Inv. br. MSO-174374

Koštana igla s polukružno završenom glavom na kojoj je vidljiva perforacija u vidu manje osmice. Tijelo se sužava od glave prema vrhu. Glava i tijelo ovalnog su presjeka. Služile su za pletenje i vezenje.

Sirovina: kompaktno tkivo duge kosti srednjeg ili velikog sisavca

Duž. 10,4 cm, Ø tijela/glave 0,5 cm

Dat.: 1. – poč. 5. st.

Tip: Tip 3 – s ušicom u vidu osmice

Lit. M. Kovač, „Rimske koštane igle za šivanje, pletenje i vezenje iz Zbirke koštanih predmeta Muzeja Slavonije u Osijeku“, *OA*, Vol. 36, No. 1, 2012., 209.

141. MURSA? (nepoznato nalazište), (T.20: 141)

Inv. br. MSO-174376

Koštana igla sa zaravnjenom glavom na kojoj je vidljiva perforacija u vidu manje osmice. Tijelo se sužava od glave prema vrhu. Glava je ovalnog, a tijelo kružnog presjeka. Služile su za pletenje i vezenje. Nedostaje vrh.

Sirovina: kompaktno tkivo duge kosti srednjeg ili velikog sisavca

Duž. 8,5 cm, Ø tijela/glave 0,4 cm

Dat.: 1. – poč. 5. st.

Tip: Tip 3 – s ušicom u vidu osmice

Lit. M. Kovač, „Rimske koštane igle za šivanje, pletenje i vezenje iz Zbirke koštanih predmeta Muzeja Slavonije u Osijeku“, *OA*, Vol. 36, No. 1, 2012., 209.

142. MURSA (Savićev prolaz), (T.20: 142)

Inv. br. MSO-AA-7086

Koštana igla s polukružno završenom glavom na kojoj je vidljiva perforacija u vidu veće osmice. Tijelo se sužava od glave prema vrhu. Glava i tijelo ovalnog su presjeka. Služile su za pletenje i vezenje. Nedostaje vrh.

Sirovina: kompaktno tkivo duge kosti srednjeg ili velikog sisavca

Duž. 13,1 cm, Ø tijela/glave 0,65 cm

Dat.: 1. – poč. 5. st.

Tip: Tip 3 – s ušicom u vidu osmice

Lit. M. Kovač, „Rimske koštane igle za šivanje, pletenje i vezenje iz Zbirke koštanih predmeta Muzeja Slavonije u Osijeku“, *OA*, Vol. 36, No. 1, 2012., 209.

143. MURSA? (nepoznato nalazište), (T.20: 143)

Inv. br. MSO-AA-3341/2

Koštana igla s polukružno završenom glavom na kojoj je vidljiva perforacija u vidu manje osmice. Glava i tijelo ovalnog su presjeka. Služile su za pletenje i vezenje. Nedostaje vrh.

Sirovina: kompaktno tkivo duge kosti srednjeg ili velikog sisavca

Duž. 6,4 cm, Ø tijela/glave 0,4 cm

Dat.: 1. – poč. 5. st.

Tip: Tip 3 – s ušicom u vidu osmice

Lit. M. Kovač, „Rimske koštane igle za šivanje, pletenje i vezenje iz Zbirke koštanih predmeta Muzeja Slavonije u Osijeku“, *OA*, Vol. 36, No. 1, 2012., 210.

144. MURSA? (nepoznato nalazište), (T.20: 144)

Inv. br. MSO-AA-3341/3

Koštana igla sa stožastom glavom na kojoj je vidljiva perforacija u vidu veće osmice. Glava i tijelo ovalnog su presjeka. Služile su za pletenje i vezenje. Nedostaje vrh.

Sirovina: kompaktno tkivo duge kosti srednjeg ili velikog sisavca

Duž. 7,7 cm, Ø tijela/glave 0,4 cm

Dat.: 1. – poč. 5. st.

Tip: Tip 3 – s ušicom u vidu osmice

Lit. M. Kovač, „Rimske koštane igle za šivanje, pletenje i vezenje iz Zbirke koštanih predmeta Muzeja Slavonije u Osijeku“, *OA*, Vol. 36, No. 1, 2012., 210.

145. MURSA? (nepoznato nalazište), (T.21: 145)

Inv. br. MSO-AA-3341/4

Koštana igla s polukružno završenom glavom na kojoj je vidljiva perforacija u vidu veće osmice. Glava i tijelo ovalnog su presjeka. Služile su za pletenje i vezenje. Nedostaje vrh.

Sirovina: kompaktno tkivo duge kosti srednjeg ili velikog sisavca

Duž. 11,4 cm, Ø tijela/glave 0,7 cm

Dat.: 1. – poč. 5. st.

Tip: Tip 3 – s ušicom u vidu osmice

Lit. M. Kovač, „Rimske koštane igle za šivanje, pletenje i vezenje iz Zbirke koštanih predmeta Muzeja Slavonije u Osijeku“, *OA*, Vol. 36, No. 1, 2012., 210.

146. MURSA? (nepoznato nalazište), (T.21: 146)

Inv. br. MSO-AA-3341/6

Koštana igla sa stožastom glavom na kojoj je vidljiva perforacija u vidu manje osmice. Glava i tijelo ovalnog su presjeka. Služile su za pletenje i vezenje. Nedostaje vrh.

Sirovina: kompaktno tkivo duge kosti srednjeg ili velikog sisavca

Duž. 9,4 cm, Ø tijela/glave 0,4 cm

Dat.: 1. – poč. 5. st.

Tip: Tip 3 – s ušicom u vidu osmice

Lit. M. Kovač, „Rimske koštane igle za šivanje, pletenje i vezenje iz Zbirke koštanih predmeta Muzeja Slavonije u Osijeku“, *OA*, Vol. 36, No. 1, 2012., 210.

147. MURSA? (nepoznato nalazište), (T.21: 147)

Inv. br. MSO-AA-3341/8

Koštana igla sa stožastom glavom na kojoj je vidljiva perforacija u vidu manje osmice. Glava i tijelo su ovalnog presjeka. Služile su za pletenje i vezenje. Nedostaje vrh.

Sirovina: kompaktno tkivo duge kosti srednjeg ili velikog sisavca

Duž. 7,3 cm, Ø tijela/glave 0,4 cm

Dat.: 1. – poč. 5. st.

Tip: Tip 3 – s ušicom u vidu osmice

Lit. M. Kovač, „Rimske koštane igle za šivanje, pletenje i vezenje iz Zbirke koštanih predmeta Muzeja Slavonije u Osijeku“, *OA*, Vol. 36, No. 1, 2012., 211.

148. MURSA? (nepoznato nalazište), (T.21: 148)

Inv. br. MSO-AA-3341/9

Koštana igla sa stožastom glavom na kojoj je vidljiva perforacija u vidu manje osmice. Glava i tijelo ovalnog su presjeka. Služile su za pletenje i vezenje. Nedostaje vrh.

Sirovina: kompaktno tkivo duge kosti srednjeg ili velikog sisavca

Duž. 13,2 cm, Ø tijela/glave 0,6 cm

Dat.: 1. – poč. 5. st.

Tip: Tip 3 – s ušicom u vidu osmice

Lit. M. Kovač, „Rimske koštane igle za šivanje, pletenje i vezenje iz Zbirke koštanih predmeta Muzeja Slavonije u Osijeku“, *OA*, Vol. 36, No. 1, 2012., 211.

149. MURSA? (nepoznato nalazište), (T.21: 149)

Inv. br. MSO-AA-3341/11

Koštana igla sa stožastom glavom na kojoj je vidljiva perforacija u vidu manje osmice. Glava i tijelo su ovalnog presjeka. Služile su za pletenje i vezenje.

Sirovina: kompaktno tkivo duge kosti srednjeg ili velikog sisavca

Duž. 9,7 cm, Ø tijela/glave 0,4 cm

Dat.: 1. – poč. 5. st.

Tip: Tip 3 – s ušicom u vidu osmice

Lit. M. Kovač, „Rimske koštane igle za šivanje, pletenje i vezenje iz Zbirke koštanih predmeta Muzeja Slavonije u Osijeku“, *OA*, Vol. 36, No. 1, 2012., 211.

150. MURSA? (nepoznato nalazište), (T.21: 150)

Inv. br. MSO-AA-3341/17

Koštana igla sa stožastom glavom na kojoj je vidljiva perforacija u vidu manje osmice. Glava i tijelo ovalnog su presjeka. Služile su za pletenje i vezenje.

Sirovina: kompaktno tkivo duge kosti srednjeg ili velikog sisavca

Duž. 7,2 cm, Ø tijela/glave 0,4 cm

Dat.: 1. – poč. 5. st.

Tip: Tip 3 – s ušicom u vidu osmice

Lit. M. Kovač, „Rimske koštane igle za šivanje, pletenje i vezenje iz Zbirke koštanih predmeta Muzeja Slavonije u Osijeku“, *OA*, Vol. 36, No. 1, 2012., 211.

151. MURSA? (nepoznato nalazište), (T.21: 151)

Inv. br. MSO-AA-3341/19

Koštana igla sa stožastom glavom na kojoj je vidljiva perforacija u vidu manje osmice. Glava i tijelo ovalnog su presjeka. Služile su za pletenje i vezenje. Nedostaje vrh.

Sirovina: kompaktno tkivo duge kosti srednjeg ili velikog sisavca

Duž. 7,1 cm, Ø tijela/glave 0,4 cm

Dat.: 1. – poč. 5. st.

Tip: Tip 3 – s ušicom u vidu osmice

Lit. M. Kovač, „Rimske koštane igle za šivanje, pletenje i vezenje iz Zbirke koštanih predmeta Muzeja Slavonije u Osijeku“, *OA*, Vol. 36, No. 1, 2012., 212.

152. MURSA? (nepoznato nalazište), (T.21: 152)

Inv. br. MSO-AA-3341/25

Koštana igla s polukružno završenom na kojoj je vidljiva perforacija u vidu veće osmice. Glava i tijelo ovalnog su presjeka. Služile su za pletenje i vezenje.

Sirovina: kompaktno tkivo duge kosti srednjeg ili velikog sisavca

Duž. 10,1 cm, Ø tijela/glave 0,7 cm

Dat.: 1. – poč. 5. st.

Tip: Tip 3 – s ušicom u vidu osmice

Lit. M. Kovač, „Rimske koštane igle za šivanje, pletenje i vezenje iz Zbirke koštanih predmeta Muzeja Slavonije u Osijeku“, *OA*, Vol. 36, No. 1, 2012., 212.

153. MURSA? (nepoznato nalazište), (T.21: 153)

Inv. br. MSO-AA-3341/34

Koštana igla sa stožastom glavom na kojoj je vidljiva perforacija u vidu manje osmice. Glava i tijelo ovalnog su presjeka. Služile su za pletenje i vezenje.

Sirovina: kompaktno tkivo duge kosti srednjeg ili velikog sisavca

Duž. 6,2 cm, Ø tijela/glave 0,4 cm

Dat.: 1. – poč. 5. st.

Tip: Tip 3 – s ušicom u vidu osmice

Lit. M. Kovač, „Rimske koštane igle za šivanje, pletenje i vezenje iz Zbirke koštanih predmeta Muzeja Slavonije u Osijeku“, *OA*, Vol. 36, No. 1, 2012., 212.

154. MURSA? (nepoznato nalazište), (T.21: 154)

Inv. br. MSO-AA-3341/36

Koštana igla sa stožastom glavom na kojoj je vidljiva perforacija u vidu veće osmice. Glava je ovalnog, a tijelo kružnog presjeka. Služile su za pletenje i vezenje. Vrh je oštećen.

Sirovina: kompaktno tkivo duge kosti srednjeg ili velikog sisavca

Duž. 9,6 cm, Ø tijela/glave 0,6 cm

Dat.: 1. – poč. 5. st.

Tip: Tip 3 – s ušicom u vidu osmice

Lit. M. Kovač, „Rimske koštane igle za šivanje, pletenje i vezenje iz Zbirke koštanih predmeta Muzeja Slavonije u Osijeku“, *OA*, Vol. 36, No. 1, 2012., 212.

155. MURSA? (nepoznato nalazište), (T.22: 155)

Inv. br. MSO-AA-3341/37

Koštana igla sa stožastom glavom na kojoj je vidljiva perforacija u vidu manje osmice. Glava je ovalnog, a tijelo kružnog presjeka. Služile su za pletenje i vezenje. Vrh je oštećen.

Sirovina: kompaktno tkivo duge kosti srednjeg ili velikog sisavca

Duž. 9,6 cm, Ø tijela/glave 0,4 cm

Dat.: 1. – poč. 5. st.

Tip: Tip 3 – s ušicom u vidu osmice

Lit. M. Kovač, „Rimske koštane igle za šivanje, pletenje i vezenje iz Zbirke koštanih predmeta Muzeja Slavonije u Osijeku“, *OA*, Vol. 36, No. 1, 2012., 212.

156. MURSA? (nepoznato nalazište), (T.22: 156)

Inv. br. MSO-AA-534/32

Koštana igla sa stožastom glavom na kojoj je vidljiva perforacija u vidu manje osmice. Glava je ovalnog, a tijelo kružnog presjeka. Služile su za pletenje i vezenje. Nedostaje vrh.

Sirovina: kompaktno tkivo duge kosti srednjeg ili velikog sisavca

Duž. 6,4 cm, Ø tijela/glave 0,5 cm

Dat.: 1. – poč. 5. st.

Tip: Tip 3 – s ušicom u vidu osmice

Lit. M. Kovač, „Rimske koštane igle za šivanje, pletenje i vezenje iz Zbirke koštanih predmeta Muzeja Slavonije u Osijeku“, *OA*, Vol. 36, No. 1, 2012., 213.

157. MURSA (Topnička vojarna*), donacija grada Osijeka i C. F. Nubera (T.22: 157)

Inv. br. MSO-AA-885/1

Koštana igla sa stožastom glavom na kojoj je vidljiva perforacija u vidu manje osmice. Glava i tijelo su ovalnog presjeka. Služile su za pletenje i vezenje.

Sirovina: kompaktno tkivo duge kosti srednjeg ili velikog sisavca

Duž. 7,5 cm, Ø tijela/glave 0,6 cm

Dat.: 1. – poč. 5. st.

Tip: Tip 3 – s ušicom u vidu osmice

Lit. M. Kovač, „Rimske koštane igle za šivanje, pletenje i vezenje iz Zbirke koštanih predmeta Muzeja Slavonije u Osijeku“, *OA*, Vol. 36, No. 1, 2012., 213.

158. MURSA (Topnička vojarna*), donacija grada Osijeka i C. F. Nubera (T.22: 158)

Inv. br. MSO-AA-885/5

Koštana igla sa stožastom glavom i većom ušicom u obliku osmice. Tijelo je kod glave ovalnog, a pri vrhu kružnog presjeka. Služile su za pletenje i vezenje. Nedostaje vrh.

Sirovina: kompaktno tkivo duge kosti srednjeg ili velikog sisavca

Duž. 8,9 cm, Ø tijela/glave 0,5 cm

Dat.: 1. – poč. 5. st.

Tip: Tip 3 – s ušicom u vidu osmice

Lit. M. Kovač, „Rimske koštane igle za šivanje, pletenje i vezenje iz Zbirke koštanih predmeta Muzeja Slavonije u Osijeku“, *OA*, Vol. 36, No. 1, 2012., 213.

159. MURSA (Topnička vojarna*), donacija grada Osijeka i C. F. Nubera (T.22: 159)

Inv. br. MSO-AA-885/19

Koštana igla s glavom u obliku stošca i manjom ušicom u vidu osmice. Tijelo je ovalnog presjeka. Služile su za pletenje i vezenje. Vrh nedostaje.

Sirovina: kompaktno tkivo duge kosti srednjeg ili velikog sisavca

Duž. 5,5 cm, Ø tijela/glave 0,4 cm

Dat.: 1. – poč. 5. st.

Tip: Tip 3 – s ušicom u vidu osmice

Lit. M. Kovač, „Rimske koštane igle za šivanje, pletenje i vezenje iz Zbirke koštanih predmeta Muzeja Slavonije u Osijeku“, *OA*, Vol. 36, No. 1, 2012., 213.

160. MURSA (Topnička vojarna*), donacija grada Osijeka i C. F. Nubera (T.22: 160)

Inv. br. MSO-AA-885/22

Koštana igla s glavom u obliku stošca i manjom ušicom u vidu osmice. Tijelo je ovalnog presjeka u gornjem dijelu tijela, a kružnog u donjem. Služile su za pletenje i vezenje. Nedostaje vrh.

Sirovina: kompaktno tkivo duge kosti srednjeg ili velikog sisavca

Duž. 4,9 cm, Ø tijela/glave 0,4 cm

Dat.: 1. – poč. 5. st.

Tip: Tip 3 – s ušicom u vidu osmice

Lit. M. Kovač, „Rimske koštane igle za šivanje, pletenje i vezenje iz Zbirke koštanih predmeta Muzeja Slavonije u Osijeku“, *OA*, Vol. 36, No. 1, 2012., 214.

161. MURSA? (nepoznato nalazište), (T.22: 161)

Inv. br. MSO-174061

Koštana igla sa stožastom glavom na kojoj je manja ušica u obliku osmice. Tijelo se sužava od glave prema vrhu. Glava i tijelo su ovalnog presjeka. Služile su za pletenje i vezenje. Vrh je oštećen.

Sirovina: kompaktno tkivo duge kosti srednjeg ili velikog sisavca

Duž. 5,6 cm, Ø tijela/glave 0,35 cm

Dat.: 1. – poč. 5. st.

Tip: Tip 3 – s ušicom u vidu osmice

Lit. M. Kovač, „Rimske koštane igle za šivanje, pletenje i vezenje iz Zbirke koštanih predmeta Muzeja Slavonije u Osijeku“, *OA*, Vol. 36, No. 1, 2012., 214.

162. MURSA? (nepoznato nalazište), (T.22: 162)

Inv. br. MSO-174065

Koštana igla sa stožastom glavom na kojoj je veća ušica u obliku osmice. Tijelo se sužava od glave prema vrhu. Glava je ovalnog, a tijelo kružnog presjeka. Služile su za pletenje i vezenje. Vrh je oštećen.

Sirovina: kompaktno tkivo duge kosti srednjeg ili velikog sisavca

Duž. 7,0 cm, Ø tijela/glave 0,4 cm

Dat.: 1. – poč. 5. st.

Tip: Tip 3 – s ušicom u vidu osmice

Lit. M. Kovač, „Rimske koštane igle za šivanje, pletenje i vezenje iz Zbirke koštanih predmeta Muzeja Slavonije u Osijeku“, *OA*, Vol. 36, No. 1, 2012., 214.

163. MURSA? (nepoznato nalazište), (T.22: 163)

Inv. br. MSO-174275

Koštana igla sa zaravnjenom glavom i većom pravokutnom ušicom. Tijelo se sužava od glave prema vrhu. Glava i tijelo ovalnog su presjeka. Služile su za pletenje i vezenje. Vrh je oštećen.

Sirovina: kompaktno tkivo duge kosti srednjeg ili velikog sisavca

Duž. 7,3 cm, Ø tijela/glave 0,8 cm

Dat.: 1. – poč. 5. st.

Tip: Tip 3 – s ušicom u vidu osmice

Lit. M. Kovač, „Rimske koštane igle za šivanje, pletenje i vezenje iz Zbirke koštanih predmeta Muzeja Slavonije u Osijeku“, *OA*, Vol. 36, No. 1, 2012., 214.

164. MURSA? (nepoznato nalazište), (T.22: 164)

Inv. br. MSO-174383

Koštana igla s polukružno završenom glavom i većom pravokutnom ušicom. Tijelo se sužava od glave prema vrhu. Glava je ovalnog, a tijelo kružnog presjeka. Služile su za pletenje i vezenje.

Sirovina: kompaktno tkivo duge kosti srednjeg ili velikog sisavca

Duž. 9,3 cm, Ø tijela/glave 0,4 cm

Dat.: 1. – poč. 5. st.

Tip: Tip 3 – s ušicom u vidu osmice

Lit. M. Kovač, „Rimske koštane igle za šivanje, pletenje i vezenje iz Zbirke koštanih predmeta Muzeja Slavonije u Osijeku“, *OA*, Vol. 36, No. 1, 2012., 215.

165. MURSA (nepoznato nalazište), donacija M. Zückera 1903. god. (T.23: 165)

Inv. br. MSO-AA-2944/a

Koštana igla sa stožastom glavom na kojoj je veća ušica u obliku osmice. Tijelo se sužava od glave prema vrhu. Glava je ovalnog, a tijelo kružnog presjeka. Služile su za pletenje i vezenje. Nedostaje vrh.

Sirovina: kompaktno tkivo duge kosti srednjeg ili velikog sisavca

Duž. 8,3 cm, Ø tijela/glave 0,6 cm

Dat.: 1. – poč. 5. st.

Tip: Tip 3 – s ušicom u vidu osmice

Lit. M. Kovač, „Rimske koštane igle za šivanje, pletenje i vezenje iz Zbirke koštanih predmeta Muzeja Slavonije u Osijeku“, *OA*, Vol. 36, No. 1, 2012., 215.

166. MURSA (nepoznato nalazište), donacija M. Zückera 1903. god. (T.23: 166)

Inv. br. MSO-AA-2944/b

Koštana igla sa stožastom glavom na kojoj je veća ušica u obliku nepravilno izvedene osmice. Tijelo se sužava od glave prema vrhu. Glava je ovalnog, a tijelo kružnog presjeka. Služile su za pletenje i vezenje.

Sirovina: kompaktno tkivo duge kosti srednjeg ili velikog sisavca

Duž. 8,3 cm, Ø tijela/glave 0,5 cm

Dat.: 1. – poč. 5. st.

Tip: Tip 3 – s ušicom u vidu osmice

Lit. M. Kovač, „Rimske koštane igle za šivanje, pletenje i vezenje iz Zbirke koštanih predmeta Muzeja Slavonije u Osijeku“, *OA*, Vol. 36, No. 1, 2012., 215.

167. MURSA (nepoznato nalazište), donacija M. Zückera 1903. god. (T.23: 167)

Inv. br. MSO-AA-2944/c

Koštana igla sa stožastom glavom na kojoj je veća ušica u vidu osmice. Tijelo se sužava od glave prema vrhu. Glava je ovalnog, a tijelo kružnog presjeka. Služile su za pletenje i vezenje. Nedostaje vrh.

Sirovina: kompaktno tkivo duge kosti srednjeg ili velikog sisavca

Duž. 8,4 cm, Ø tijela/glave 0,6 cm

Dat.: 1. – poč. 5. st.

Tip: Tip 3 – s ušicom u vidu osmice

Lit. M. Kovač, „Rimske koštane igle za šivanje, pletenje i vezenje iz Zbirke koštanih predmeta Muzeja Slavonije u Osijeku“, *OA*, Vol. 36, No. 1, 2012., 215.

168. MURSA (nepoznato nalazište), donacija M. Zückera 1903. god. (T.23: 168)

Inv. br. MSO-AA-2944/d

Koštana igla sa stožastom glavom na kojoj je manja ušica u vidu osmice. Tijelo se sužava od glave prema vrhu. Glava je ovalnog, a tijelo kružnog presjeka. Služile su za pletenje i vezenje. Nedostaje vrh.

Sirovina: kompaktno tkivo duge kosti srednjeg ili velikog sisavca

Duž. 7,5 cm, Ø tijela/glave 0,4 cm

Dat.: 1. – poč. 5. st.

Tip: Tip 3 – s ušicom u vidu osmice

Lit. M. Kovač, „Rimske koštane igle za šivanje, pletenje i vezenje iz Zbirke koštanih predmeta Muzeja Slavonije u Osijeku“, *OA*, Vol. 36, No. 1, 2012., 216.

169. MURSA (nepoznato nalazište), donacija M. Zückera 1903. god. (T.23: 169)

Inv. br. MSO-AA-2944/e

Koštana igla sa stožastom glavom na kojoj je manja ušica u vidu osmice. Tijelo se sužava od glave prema vrhu. Glava i tijelo su ovalnog presjeka. Služile su za pletenje i vezenje. Nedostaje vrh.

Sirovina: kompaktno tkivo duge kosti srednjeg ili velikog sisavca

Duž. 7,2 cm, Ø tijela/glave 0,5 cm

Dat.: 1. – poč. 5. st.

Tip: Tip 3 – s ušicom u vidu osmice

Lit. M. Kovač, „Rimske koštane igle za šivanje, pletenje i vezenje iz Zbirke koštanih predmeta Muzeja Slavonije u Osijeku“, *OA*, Vol. 36, No. 1, 2012., 216.

170. MURSA (Vukovarska cesta), (T.23: 170)

Inv. br. MSO-AA-7109

Koštana igla sa stožastom glavom na kojoj je manja ušica u vidu osmice. Tijelo se sužava od glave prema vrhu. Glava i tijelo su kružnog presjeka. Služile su za pletenje i vezenje.

Nedostaje vrh.

Sirovina: kompaktno tkivo duge kosti srednjeg ili velikog sisavca

Duž. 7,5 cm, Ø tijela/glave 0,4 cm

Dat.: 1. – poč. 5. st.

Tip: Tip 3 – s ušicom u vidu osmice

Lit. M. Kovač, „Rimske koštane igle za šivanje, pletenje i vezenje iz Zbirke koštanih predmeta Muzeja Slavonije u Osijeku“, *OA*, Vol. 36, No. 1, 2012., 216.

171. MURSA (Pristanište), (T.23: 171)

Inv. br. MSOAA-7468/b

Koštana igla sa stožastom glavom na kojoj je manja ušica u vidu osmice. Tijelo se sužava od glave prema vrhu. Glava i tijelo su ovalnog presjeka. Služile su za pletenje i vezenje.

Nedostaje vrh.

Sirovina: kompaktno tkivo duge kosti srednjeg ili velikog sisavca

Duž. 5,2 cm, Ø tijela/glave 0,4 cm

Dat.: 1. – poč. 5. st.

Tip: Tip 3 – s ušicom u vidu osmice

Lit. M. Kovač, „Rimske koštane igle za šivanje, pletenje i vezenje iz Zbirke koštanih predmeta Muzeja Slavonije u Osijeku“, *OA*, Vol. 36, No. 1, 2012., 216.

172. MURSA (Donji grad), predao I. Mužnaj 1983. god. (T.23: 172)

Inv. br. MSO-AA-18576

Koštana igla s polukružnom glavom na kojoj je veća ušica u vidu osmice. Tijelo se sužava od glave prema vrhu. Glava i tijelo su ovalnog presjeka. Služile su za pletenje i vezenje.

Nedostaje vrh.

Sirovina: kompaktno tkivo duge kosti srednjeg ili velikog sisavca

Duž. 10,8 cm, Ø tijela/glave 0,6 cm

Dat.: 1. – poč. 5. st.

Tip: Tip 3 – s ušicom u vidu osmice

Lit. M. Kovač, „Rimske koštane igle za šivanje, pletenje i vezenje iz Zbirke koštanih predmeta Muzeja Slavonije u Osijeku“, *OA*, Vol. 36, No. 1, 2012., 217.

173. MURSA (Donji grad), predao I. Mužnaj 1983. god. (T.23: 173)

Inv. br. MSO-AA-18577/1

Koštana igla s polukružnom glavom na kojoj je veća ušica u vidu osmice. Tijelo se sužava od glave prema vrhu. Glava je ovalnog, a tijelo kružnog presjeka. Služile su za pletenje i vezenje. Nedostaje vrh.

Sirovina: kompaktno tkivo duge kosti srednjeg ili velikog sisavca

Duž. 9,0 cm, Ø tijela/glave 0,6 cm

Dat.: 1. – poč. 5. st.

Tip: Tip 3 – s ušicom u vidu osmice

Lit. M. Kovač, „Rimske koštane igle za šivanje, pletenje i vezenje iz Zbirke koštanih predmeta Muzeja Slavonije u Osijeku“, *OA*, Vol. 36, No. 1, 2012., 217.

174. MURSA (Donji grad), predao I. Mužnaj 1983. god. (T.23: 174)

Inv. br. MSO-AA-18578

Koštana igla sa stožastom glavom na kojoj je veća ušica u vidu osmice. Tijelo se sužava od glave prema vrhu. Glava je ovalnog, a tijelo kružnog presjeka. Služile su za pletenje i vezenje. Nedostaje vrh.

Sirovina: kompaktno tkivo duge kosti srednjeg ili velikog sisavca

Duž. 9,1 cm, Ø tijela/glave 0,6 cm

Dat.: 1. – poč. 5. st.

Tip: Tip 3 – s ušicom u vidu osmice

Lit. M. Kovač, „Rimske koštane igle za šivanje, pletenje i vezenje iz Zbirke koštanih predmeta Muzeja Slavonije u Osijeku“, *OA*, Vol. 36, No. 1, 2012., 217.

175. MURSA (Bolnica – Medicinski fakultet), (T.24: 175)

Inv. br. MSO-223087

Koštana igla sa stožastom glavom i manjom ušicom u vidu osmice. Tijelo se sužava od glave prema vrhu te je na predjelu glave ovalnog, a donjem dijelu tijela kružnog presjeka. Nedostaje vrh. Služile su za pletenje i vezenje.

Sirovina: kompaktno tkivo duge kosti srednjeg ili velikog sisavca

Duž. 6,2 cm, Ø tijela/glave 0,4 cm

Dat.: 1. – poč. 5. st.

Tip: Tip 3 – s ušicom u vidu osmice

Lit. neobjavljeno

176. MURSA (Donji grad), (T.24: 176)

Inv. br. MSO-AA-6136/a

Koštana igla sa stožastom glavom i manjom ušicom u vidu osmice. Tijelo se sužava od glave prema vrhu te je na predjelu glave ovalnog, a donjem dijelu tijela kružnog presjeka. Služile su za pletenje i vezenje.

Sirovina: kompaktno tkivo duge kosti srednjeg ili velikog sisavca

Duž. 10,8 cm, Ø tijela/glave 0,4 cm

Dat.: 1. – poč. 5. st.

Tip: Tip 3 – s ušicom u vidu osmice

Lit. neobjavljeno

177. MURSA (Donji grad), (T.24: 177)

Inv. br. MSO-AA-1304/1

Koštana igla s ravno završenom glavom i većom ušicom u vidu osmice. Tijelo se sužava od glave prema vrhu te je na predjelu glave ovalnog, a donjem dijelu tijela kružnog presjeka. Služile su za pletenje i vezenje.

Sirovina: kompaktno tkivo duge kosti srednjeg ili velikog sisavca

Duž. 11,4 cm, Ø tijela/glave 0,6 cm

Dat.: 1. – poč. 5. st.

Tip: Tip 3 – s ušicom u vidu osmice

Lit. neobjavljen

178. MURSA? (nepoznato nalazište), (T.24: 178)

Inv. br. MSO-AA-9313

Koštana igla sa stožastom glavom i većom ušicom na u vidu osmice. Tijelo se sužava od glave prema vrhu te je na predjelu glave ovalnog, a donjem dijelu tijela kružnog presjeka. Služile su za pletenje i vezenje.

Sirovina: kompaktno tkivo duge kosti srednjeg ili velikog sisavca

Duž. 12,0 cm, Ø tijela/glave 0,4 cm

Dat.: 1. – poč. 5. st.

Tip: Tip 3 – s ušicom u vidu osmice

Lit. neobjavljeno

179. MURSA (Vijenac narodnih heroja Slavonije*), (T.24: 179)

Inv. br. MSO-AA-20321

Koštana igla s polukružno završenom glavom i većom u vidu osmice. Tijelo se sužava od glave prema vrhu te je na predjelu glave ovalnog, a tijela kružnog presjeka. Nedostaje vrh. Služile su za pletenje i vezenje.

Sirovina: kompaktno tkivo duge kosti srednjeg ili velikog sisavca

Duž. 12,1 cm, Ø tijela/glave 0,45 cm

Dat.: 1. – poč. 5. st.

Tip: Tip 3 – s ušicom u vidu osmice

Lit. neobjavljeno

180. MURSA (Topnička vojarna*), donacija grada Osijeka i C. F. Nubera (T.24: 180)

Inv. br. MSO-AA-885/24

Koštana igla s plosnatom pravokutno završenom glavom na kojoj se nalaze dvije ušice. Gornja je u obliku velike osmice, a donja srednje velika kružna perforacija. Tijelo je igle u gornjem dijelu pravokutnog i ovalnog presjeka, a u donjem dijelu kružnog. Služile su za pletenje i vezenje. Nedostaje vrh.

Sirovina: kompaktno tkivo duge kosti srednjeg ili velikog sisavca

Duž. 6,6 cm, Ø tijela/glave 0,9 cm

Dat.: 1. – kr. 3. st.

Tip: Tip 4 – s dvije ušice

Lit. M. Kovač, „Rimske koštane igle za šivanje, pletenje i vezenje iz Zbirke koštanih predmeta Muzeja Slavonije u Osijeku“, OA, Vol. 36, No. 1, 2012., 217.

181. MURSA (Trg bana Josipa Jelačića 19), (T.24: 181)

Inv. br. MSO-205017

Koštana igla s polukružno završenom glavom na kojoj su tri veće ušice. Srednja veća, u obliku veće nepravilno izvedene osmice, nalazi se između dvije manje kružne ušice. Tijelo se sužava od glave prema vrhu. Glava je ovalnog, a ostatak tijela kružnog presjeka. Nedostaje vrh. Služile su za pletenje i vezenje.

Sirovina: kompaktno tkivo duge kosti srednjeg ili velikog sisavca

Duž. 10,0 cm, Ø tijela/glave 0,6 cm

Dat.: 1. – kraj 3. st.

Tip: Tip 5 – s tri ušice

Lit. neobjavljeno

182. MURSA (Bolnica – Medicinski fakultet), (T.24: 182)

Inv. br. MSO-223089

Koštana igla s polukružno završenom glavom na kojoj su tri veće ušice. Srednja veća, u obliku veće nepravilno izvedene osmice, nalazi se između dvije manje kružne ušice. Tijelo se sužava od glave prema vrhu. Glava je ovalnog, a ostatak tijela kružnog presjeka. Nedostaje vrh. Služile su za pletenje i vezenje.

Sirovina: kompaktno tkivo duge kosti srednjeg ili velikog sisavca

Duž. 6,4 cm, Ø tijela/glave 0,6 cm

Dat.: 1. – kraj 3. st.

Tip: Tip 5 – s tri ušice

Lit. neobjavljeno

183. MURSA (Topnička vojarna*), donacija grada Osijeka i C. F. Nubera (T.24: 183)

Inv. br. MSO-AA-885/21

Koštana igla s polukružno završenom glavom na kojoj su tri veće ušice. Srednja veća, u obliku veće nepravilno izvedene osmice, nalazi se između dvije manje kružne ušice. Glava i tijelo ovalnog su presjeka. Služile su za pletenje i vezenje. Nedostaje vrh.

Sirovina: kompaktno tkivo duge kosti srednjeg ili velikog sisavca

Duž. 10,7 cm, Ø tijela/glave 0,8 cm

Dat.: 1. – kraj 3. st.

Tip: Tip 5 – s tri ušice

Lit. neobjavljeno

184. MURSA? (nepoznato nalazište), (T.24: 184)

Inv. br. MSO-174526

Koštana igla s polukružno završenom glavom na kojoj su manje tri ušice. Središnja je u obliku osmice, a bočne su kružnog oblika. Tijelo se sužava od glave prema vrhu. Glava i tijelo su ovalnog presjeka. Služile su za pletenje i vezenje. Nedostaje vrh.

Sirovina: kompaktno tkivo duge kosti srednjeg ili velikog sisavca

Duž. 6,6 cm, Ø tijela/glave 0,4 cm

Dat.: 1. – kraj 3. st.

Tip: Tip 5 – s tri ušice

Lit. M. Kovač, „Rimske koštane igle za šivanje, pletenje i vezenje iz Zbirke koštanih predmeta Muzeja Slavonije u Osijeku“, *OA*, Vol. 36, No. 1, 2012., 218.

185. MURSA? (nepoznato nalazište), (T.24: 185)

Inv. br. MSO-174527

Koštana igla s polukružno završenom glavom na kojoj su manje tri ušice. Središnja je u obliku osmice, a bočne su kružnog oblika. Tijelo se sužava od glave prema vrhu. Glava i tijelo su ovalnog presjeka. Služile su za pletenje i vezenje. Nedostaje vrh.

Sirovina: kompaktno tkivo duge kosti srednjeg ili velikog sisavca

Duž. 5,7 cm, Ø tijela/glave 0,3 cm

Dat.: 1. – kraj 3. st.

Tip: Tip 5 – s tri ušice

Lit. M. Kovač, „Rimske koštane igle za šivanje, pletenje i vezenje iz Zbirke koštanih predmeta Muzeja Slavonije u Osijeku“, *OA*, Vol. 36, No. 1, 2012., 218.

186. MURSA? (nepoznato nalazište), (T.24: 186)

Inv. br. MSO-174530

Koštana igla s polukružno završenom glavom na kojoj su manje tri ušice. Središnja je u obliku osmice, a bočne su kružnog oblika. Tijelo se sužava od glave prema vrhu. Glava i tijelo su ovalnog presjeka. Služile su za pletenje i vezenje. Nedostaje vrh.

Sirovina: kompaktno tkivo duge kosti srednjeg ili velikog sisavca

Duž. 6,9 cm, Ø tijela/glave 0,3 cm

Dat.: 1. – kraj 3. st.

Tip: Tip 5 – s tri ušice

Lit. M. Kovač, „Rimske koštane igle za šivanje, pletenje i vezenje iz Zbirke koštanih predmeta Muzeja Slavonije u Osijeku“, *OA*, Vol. 36, No. 1, 2012., 218.

187. MURSA? (nepoznato nalazište), (T.25: 187)

Inv. br. MSO-AA-3341/5

Koštana igla s polukružno završenom glavom na kojoj su tri manje ušice. Srednja je u obliku manje osmice, nalazi se između dvije manje kružne ušice. Glava i tijelo ovalnog su presjeka. Služile su za pletenje i vezenje. Nedostaje vrh.

Sirovina: kompaktno tkivo duge kosti srednjeg ili velikog sisavca

Duž. 11,1 cm, Ø tijela/glave 0,5 cm

Dat.: 1. – kraj 3. st.

Tip: Tip 5 – s tri ušice

Lit. M. Kovač, „Rimske koštane igle za šivanje, pletenje i vezenje iz Zbirke koštanih predmeta Muzeja Slavonije u Osijeku“, *OA*, Vol. 36, No. 1, 2012., 219.

188. MURSA? (nepoznato nalazište), (T.25: 188)

Inv. br MSO-AA-3341/12

Koštana igla s polukružno završenom glavom na kojoj su tri manje ušice. Srednja veća, u obliku veće osmice, nalazi se između dvije manje kružne ušice, od kojih donja nije do kraja probušena. Glava i tijelo ovalnog su presjeka. Služile su za pletenje i vezenje. Nedostaje veći dio tijela.

Sirovina: kompaktno tkivo duge kosti srednjeg ili velikog sisavca

Duž. 6,8 cm, Ø tijela/glave 0,6 cm

Dat.: 1. – kraj 3. st.

Tip: Tip 5 – s tri ušice

Lit. M. Kovač, „Rimske koštane igle za šivanje, pletenje i vezenje iz Zbirke koštanih predmeta Muzeja Slavonije u Osijeku“, *OA*, Vol. 36, No. 1, 2012., 219.

189. MURSA? (nepoznato nalazište), (T.25: 189)

Inv. br. MSO-AA-3341/23

Koštana igla s polukružno završenom glavom na kojoj su tri manje ušice te manje oštećenje. Srednja veća, u obliku manje osmice, nalazi se između dvije manje kružne ušice. Glava i tijelo ovalnog su presjeka. Služile su za pletenje i vezenje. Nedostaje vrh.

Sirovina: kompaktno tkivo duge kosti srednjeg ili velikog sisavca

Duž. 8,3 cm, Ø tijela/glave 0,4 cm

Dat.: 1. – kraj 3. st.

Tip: Tip 5 – s tri ušice

Lit. M. Kovač, „Rimske koštane igle za šivanje, pletenje i vezenje iz Zbirke koštanih predmeta Muzeja Slavonije u Osijeku“, *OA*, Vol. 36, No. 1, 2012., 219.

190. MURSA? (nepoznato nalazište), (T.25: 190)

Inv. br. MSO-AA-3341/1

Koštana igla s polukružno završenom glavom na kojoj su tri manje ušice. Srednja je u obliku manje osmice, nalazi se između dvije manje kružne ušice. Glava i tijelo ovalnog su presjeka.

Služile su za pletenje i vezenje. Nedostaje vrh.

Sirovina: kompaktno tkivo duge kosti srednjeg ili velikog sisavca

Duž. 8,4 cm, Ø tijela/glave 0,4 cm

Dat.: 1. – kraj 3. st.

Tip: Tip 5 – s tri ušice

Lit. M. Kovač, „Rimske koštane igle za šivanje, pletenje i vezenje iz Zbirke koštanih predmeta Muzeja Slavonije u Osijeku“, *OA*, Vol. 36, No. 1, 2012., 219.

191. MURSA? (nepoznato nalazište), (T.25: 191)

Inv. br. MSO-174528

Koštana igla s polukružno završenom glavom na kojoj su tri manje ušice. Srednja veća, u obliku manje osmice, nalazi se između dvije manje kružne ušice. Glava i tijelo ovalnog su presjeka. Služile su za pletenje i vezenje. Nedostaje vrh.

Sirovina: kompaktno tkivo duge kosti srednjeg ili velikog sisavca

Duž. 4,9 cm, Ø tijela/glave 0,3 cm

Dat.: 1. – kraj 3. st.

Tip: Tip 5 – s tri ušice

Lit. M. Kovač, „Rimske koštane igle za šivanje, pletenje i vezenje iz Zbirke koštanih predmeta Muzeja Slavonije u Osijeku“, *OA*, Vol. 36, No. 1, 2012., 220.

192. MURSA? (nepoznato nalazište), (T.25: 192)

Inv. br. MSO-AA-3341/10

Koštana igla na čijoj je glavi nastao lom na predjelu srednje ušice. Od dvije ili tri prvotne ušice ostala je očuvana samo jedna manja okrugla, a na većoj je došlo do loma. Glava i tijelo su ovalnog presjeka. Služile su za pletenje i vezenje. Nedostaje vrh i dio glave.

Sirovina: kompaktno tkivo duge kosti srednjeg ili velikog sisavca

Duž. 6,5 cm, Ø tijela/glave 0,6 cm

Dat.: 1. – kraj 3. st.

Tip: nemoguće odrediti

Lit. M. Kovač, „Rimske koštane igle za šivanje, pletenje i vezenje iz Zbirke koštanih predmeta Muzeja Slavonije u Osijeku“, *OA*, Vol. 36, No. 1, 2012., 220.

193. MURSA? (nepoznato nalazište), (T.25: 193)

Inv. br. MSO-AA-3341/14

Koštana igla kod koje je došlo do loma na predjelu ušice. Glava i tijelo su ovalnog presjeka.

Sirovina: kompaktno tkivo duge kosti srednjeg ili velikog sisavca

Duž. 9,9 cm, Ø tijela/glave 0,6 cm

Dat.: nemoguće odrediti

Tip: nemoguće odrediti

Lit. M. Kovač, „Rimske koštane igle za šivanje, pletenje i vezenje iz Zbirke koštanih predmeta Muzeja Slavonije u Osijeku“, *OA*, Vol. 36, No. 1, 2012., 221.

194. MURSA? (nepoznato nalazište), (T.25: 194)

Inv. br. MSO-AA-3341/15

Koštana igla kod koje je došlo do loma na predjelu ušice. Glava i tijelo su ovalnog presjeka.

Nedostaje vrh.

Sirovina: kompaktno tkivo duge kosti srednjeg ili velikog sisavca

Duž. 4,0 cm, Ø tijela/glave 0,4 cm

Dat.: nemoguće odrediti

Tip: nemoguće odrediti

Lit. M. Kovač, „Rimske koštane igle za šivanje, pletenje i vezenje iz Zbirke koštanih predmeta Muzeja Slavonije u Osijeku“, *OA*, Vol. 36, No. 1, 2012., 221.

195. MURSA? (nepoznato nalazište), (T.25: 195)

Inv. br. MSO-AA-3341/16

Koštana igla kod koje je došlo do loma na predjelu ušice. Tijelo je kružnog presjeka.

Sirovina: kompaktno tkivo duge kosti srednjeg ili velikog sisavca

Duž. 6,0 cm, Ø tijela/glave 0,5 cm

Dat.: nemoguće odrediti

Tip: nemoguće odrediti

Lit. M. Kovač, „Rimske koštane igle za šivanje, pletenje i vezenje iz Zbirke koštanih predmeta Muzeja Slavonije u Osijeku“, *OA*, Vol. 36, No. 1, 2012., 221.

196. MURSA? (nepoznato nalazište), (T.25: 196)

Inv. br. MSO-AA-3341/18

Koštana igla kod koje je došlo do loma na predjelu ušice. Glava i tijelo su ovalnog presjeka. Nedostaje vrh.

Sirovina: kompaktno tkivo duge kosti srednjeg ili velikog sisavca

Duž. 4,8 cm, Ø tijela/glave 0,5 cm

Dat.: nemoguće odrediti

Tip: nemoguće odrediti

Lit. M. Kovač, „Rimske koštane igle za šivanje, pletenje i vezenje iz Zbirke koštanih predmeta Muzeja Slavonije u Osijeku“, *OA*, Vol. 36, No. 1, 2012., 221.

197. MURSA? (nepoznato nalazište), (T.26: 197)

Inv. br. MSO-AA-3341/29

Ulomak koštane igle kod koje je došlo do loma na predjelu glave i vrha. Glava i tijelo kružnog su presjeka i blago vretenastog oblika.

Sirovina: kompaktno tkivo duge kosti srednjeg ili velikog sisavca

Duž. 4,7 cm, Ø tijela/glave 0,4 cm

Dat.: nemoguće odrediti

Tip: nemoguće odrediti

Lit. M. Kovač, „Rimske koštane igle za šivanje, pletenje i vezenje iz Zbirke koštanih predmeta Muzeja Slavonije u Osijeku“, *OA*, Vol. 36, No. 1, 2012., 222.

198. MURSA? (nepoznato nalazište), (T.26: 198)

Inv. br. MSO-AA-3341/30

Ulomak koštane igle kod koje je došlo do loma na predjelu glave i vrha. Glava i tijelo kružnog su presjeka i blago vretenastog oblika.

Sirovina: kompaktno tkivo duge kosti srednjeg ili velikog sisavca

Duž. 5,2 cm, Ø tijela/glave 0,4 cm

Dat.: nemoguće odrediti

Tip: nemoguće odrediti

Lit. M. Kovač, „Rimske koštane igle za šivanje, pletenje i vezenje iz Zbirke koštanih predmeta Muzeja Slavonije u Osijeku“, *OA*, Vol. 36, No. 1, 2012., 222.

199. MURSA? (nepoznato nalazište), (T.26: 199)

Inv. br. MSO-AA-3341/31

Ulomak koštane igle kod koje je došlo do loma na predjelu glave i vrha. Glava i tijelo kružnog su presjeka i blago vretenastog oblika.

Sirovina: kompaktno tkivo duge kosti srednjeg ili velikog sisavca

Duž. 5,5 cm, Ø tijela/glave 0,4 cm

Dat.: nemoguće odrediti

Tip: nemoguće odrediti

Lit. M. Kovač, „Rimske koštane igle za šivanje, pletenje i vezenje iz Zbirke koštanih predmeta Muzeja Slavonije u Osijeku“, *OA*, Vol. 36, No. 1, 2012., 223.

200. MURSA? (nepoznato nalazište), (T.26: 200)

Inv. br. MSO-AA-3341/32

Koštana igla kod koje je došlo do loma na predjelu veće ušice. Glava i tijelo su ovalnog presjeka. Nedostaje vrh.

Sirovina: kompaktno tkivo duge kosti srednjeg ili velikog sisavca

Duž. 7,9 cm, Ø tijela/glave 0,55 cm

Dat.: nemoguće odrediti

Tip: nemoguće odrediti

Lit. M. Kovač, „Rimske koštane igle za šivanje, pletenje i vezenje iz Zbirke koštanih predmeta Muzeja Slavonije u Osijeku“, *OA*, Vol. 36, No. 1, 2012., 223.

201. MURSA (Topnička vojarna*), donacija grada Osijeka i C. F. Nubera (T.26: 201)

Inv. br. MSO-AA-885/2

Koštana igla kojoj je odlomljena glava na mjestu nekadašnje ušice. Tijelo je kod glave ovalnog, a pri vrhu kružnog presjeka. Vrh je oštećen.

Sirovina: kompaktno tkivo duge kosti srednjeg ili velikog sisavca

Duž. 7,6 cm, Ø tijela/glave 0,5cm

Dat.: nemoguće odrediti

Tip: nemoguće odrediti

Lit. M. Kovač, „Rimske koštane igle za šivanje, pletenje i vezenje iz Zbirke koštanih predmeta Muzeja Slavonije u Osijeku“, *OA*, Vol. 36, No. 1, 2012., 223.

202. MURSA (Topnička vojarna*), donacija grada Osijeka i C. F. Nubera (T.26: 202)

Inv. br. MSO-AA-885/3

Koštana igla kojoj je odlomljena glava na mjestu nekadašnje ušice. Tijelo je kod glave ovalnog, a pri vrhu kružnog presjeka. Vrh nedostaje.

Sirovina: kompaktno tkivo duge kosti srednjeg ili velikog sisavca

Duž. 6,5 cm, Ø tijela/glave 0,5 cm

Dat.: nemoguće odrediti

Tip: nemoguće odrediti

Lit. M. Kovač, „Rimske koštane igle za šivanje, pletenje i vezenje iz Zbirke koštanih predmeta Muzeja Slavonije u Osijeku“, *OA*, Vol. 36, No. 1, 2012., 223.

203. MURSA (Topnička vojarna*), donacija grada Osijeka i C. F. Nubera (T.26: 203)

Inv. br. MSO-AA-885/4

Koštana igla kojoj je odlomljena glava na mjestu nekadašnje ušice. Tijelo je kod glave ovalnog, a pri vrhu kružnog presjeka. Vrh nedostaje.

Sirovina: kompaktno tkivo duge kosti srednjeg ili velikog sisavca

Duž. 8,4 cm, Ø tijela/glave 0,4 cm

Dat.: nemoguće odrediti

Tip: nemoguće odrediti

Lit. M. Kovač, „Rimske koštane igle za šivanje, pletenje i vezenje iz Zbirke koštanih predmeta Muzeja Slavonije u Osijeku“, *OA*, Vol. 36, No. 1, 2012., 223.

204. MURSA (Topnička vojarna*), donacija grada Osijeka i C. F. Nubera (T.26: 204)

Inv. br. MSO-AA-885/6

Koštana igla kojoj je odlomljena glava na mjestu nekadašnje ušice. Tijelo je ovalnog presjeka. Vrh nedostaje.

Sirovina: kompaktno tkivo duge kosti srednjeg ili velikog sisavca

Duž. 6,9 cm, Ø tijela/glave 0,6 cm

Dat.: nemoguće odrediti

Tip: nemoguće odrediti

Lit. M. Kovač, „Rimske koštane igle za šivanje, pletenje i vezenje iz Zbirke koštanih predmeta Muzeja Slavonije u Osijeku“, *OA*, Vol. 36, No. 1, 2012., 223.

205. MURSA (Topnička vojarna*), donacija grada Osijeka i C. F. Nubera (T.26: 205)

Inv. br. MSO-AA-885/7

Koštana igla kojoj je odlomljena glava na mjestu nekadašnje ušice. Tijelo je ovalnog presjeka. Vrh nedostaje.

Sirovina: kompaktno tkivo duge kosti srednjeg ili velikog sisavca

Duž. 6,1 cm, Ø tijela/glave 0,5 cm

Dat.: nemoguće odrediti

Tip: nemoguće odrediti

Lit. M. Kovač, „Rimske koštane igle za šivanje, pletenje i vezenje iz Zbirke koštanih predmeta Muzeja Slavonije u Osijeku“, *OA*, Vol. 36, No. 1, 2012., 224.

206. MURSA (Topnička vojarna*), donacija grada Osijeka i C. F. Nubera (T.26: 206)

Inv. br. MSO-AA-885/8

Koštana igla kojoj je odlomljena glava na mjestu nekadašnje ušice. Tijelo je ovalnog presjeka u gornjem dijelu tijela, a kružnog u donjem.

Sirovina: kompaktno tkivo duge kosti srednjeg ili velikog sisavca

Duž. 7,6 cm, Ø tijela/glave 0,5 cm

Dat.: nemoguće odrediti

Tip: nemoguće odrediti

Lit. M. Kovač, „Rimske koštane igle za šivanje, pletenje i vezenje iz Zbirke koštanih predmeta Muzeja Slavonije u Osijeku“, *OA*, Vol. 36, No. 1, 2012., 224.

207. MURSA (Topnička vojarna*), donacija grada Osijeka i C. F. Nubera (T.27: 207)

Inv. br. MSO-AA-885/9

Koštana igla kojoj je odlomljena glava na mjestu nekadašnje ušice. Tijelo je ovalnog presjeka.

Sirovina: kompaktno tkivo duge kosti srednjeg ili velikog sisavca

Duž. 7,5 cm, Ø tijela/glave 0,6 cm

Dat.: nemoguće odrediti

Tip: nemoguće odrediti

Lit. M. Kovač, „Rimske koštane igle za šivanje, pletenje i vezenje iz Zbirke koštanih predmeta Muzeja Slavonije u Osijeku“, *OA*, Vol. 36, No. 1, 2012., 224.

208. MURSA (Topnička vojarna*), donacija grada Osijeka i C. F. Nubera (T.27: 208)

Inv. br. MSO-AA-885/10

Koštana igla kojoj je odlomljena glava na mjestu nekadašnje ušice. Tijelo je kružnog presjeka.

Sirovina: kompaktno tkivo duge kosti srednjeg ili velikog sisavca

Duž. 9,6 cm, Ø tijela/glave 0,5 cm

Dat.: nemoguće odrediti

Tip: nemoguće odrediti

Lit. M. Kovač, „Rimske koštane igle za šivanje, pletenje i vezenje iz Zbirke koštanih predmeta Muzeja Slavonije u Osijeku“, *OA*, Vol. 36, No. 1, 2012., 224.

209. MURSA (Topnička vojarna*), donacija grada Osijeka i C. F. Nubera (T.27: 209)

Inv. br. MSO-AA-885/13

Koštana igla kod koje je nastao lom na predjelu ušice. Tijelo je ovalnog presjeka u gornjem dijelu tijela, a kružnog u donjem. Vrh je oštećen.

Sirovina: kompaktno tkivo duge kosti srednjeg ili velikog sisavca

Duž. 9,4 cm, Ø tijela/glave 0,5 cm

Dat.: nemoguće odrediti

Tip: nemoguće odrediti

Lit. M. Kovač, „Rimske koštane igle za šivanje, pletenje i vezenje iz Zbirke koštanih predmeta Muzeja Slavonije u Osijeku“, *OA*, Vol. 36, No. 1, 2012., 224.

210. MURSA (Topnička vojarna*), donacija grada Osijeka i C. F. Nubera (T.27: 210)

Inv. br. MSO-AA-885/14

Koštana igla na kojoj je došlo do loma na predjelu glave, točnije na predjelu srednje ušice. Iznad nje je postojala jedna manja kružna perforacija, istovjetna je sačuvana ispod mjesta prijeloma. Tijelo je ovalnog presjeka u gornjem dijelu tijela, a kružnog u donjem. Nedostaje vrh.

Sirovina: kompaktno tkivo duge kosti srednjeg ili velikog sisavca

Duž. 5,5 cm, Ø tijela/glave 0,35 cm

Dat.: nemoguće odrediti

Tip: nemoguće odrediti

Lit. M. Kovač, „Rimske koštane igle za šivanje, pletenje i vezenje iz Zbirke koštanih predmeta Muzeja Slavonije u Osijeku“, *OA*, Vol. 36, No. 1, 2012., 225.

211. MURSA (Topnička vojarna*), donacija grada Osijeka i C. F. Nubera (T.27: 211)

Inv. br. MSO-AA-885/15

Koštana igla kod koje je došlo do loma na predjelu ušice. Tijelo je ovalnog presjeka u gornjem dijelu tijela, a kružnog u donjem. Nedostaje vrh.

Sirovina: kompaktno tkivo duge kosti srednjeg ili velikog sisavca

Duž. 7,7 cm, Ø tijela/glave 0,6 cm

Dat.: nemoguće odrediti

Tip: nemoguće odrediti

Lit. M. Kovač, „Rimske koštane igle za šivanje, pletenje i vezenje iz Zbirke koštanih predmeta Muzeja Slavonije u Osijeku“, *OA*, Vol. 36, No. 1, 2012., 225.

212. MURSA (Topnička vojarna*), donacija grada Osijeka i C. F. Nubera (T.27: 212)

Inv. br. MSO-AA-885/16

Koštana igla kod koje je došlo do loma na predjelu ušice. Tijelo je ovalnog presjeka u gornjem dijelu tijela, a kružnog u donjem. Nedostaje vrh.

Sirovina: kompaktno tkivo duge kosti srednjeg ili velikog sisavca

Duž. 8,4 cm, Ø tijela/glave 0,6 cm

Dat.: nemoguće odrediti

Tip: nemoguće odrediti

Lit. M. Kovač, „Rimske koštane igle za šivanje, pletenje i vezenje iz Zbirke koštanih predmeta Muzeja Slavonije u Osijeku“, *OA*, Vol. 36, No. 1, 2012., 225.

213. MURSA (Topnička vojarna*), donacija grada Osijeka i C. F. Nubera (T.27: 213)

Inv. br. MSO-AA-885/17

Koštana igla kod koje je došlo do loma na predjelu ušice. Tijelo je ovalnog presjeka u gornjem dijelu tijela, a kružnog u donjem. Nedostaje vrh.

Sirovina: kompaktno tkivo duge kosti srednjeg ili velikog sisavca

Duž. 7,9 cm, Ø tijela/glave 0,5 cm

Dat.: nemoguće odrediti

Tip: nemoguće odrediti

Lit. M. Kovač, „Rimske koštane igle za šivanje, pletenje i vezenje iz Zbirke koštanih predmeta Muzeja Slavonije u Osijeku“, *OA*, Vol. 36, No. 1, 2012., 225.

214. MURSA (Topnička vojarna*), donacija grada Osijeka i C. F. Nubera (T.27: 214)

Inv. br. MSO-AA-885/20

Koštana igla kod koje je došlo do loma na predjelu ušice. Tijelo je ovalnog presjeka u gornjem dijelu tijela, a kružnog u donjem. Vrh je oštećen.

Sirovina: kompaktno tkivo duge kosti srednjeg ili velikog sisavca

Duž. 8,8 cm, Ø tijela/glave 0,35 cm

Dat.: nemoguće odrediti

Tip: nemoguće odrediti

Lit. M. Kovač, „Rimske koštane igle za šivanje, pletenje i vezenje iz Zbirke koštanih predmeta Muzeja Slavonije u Osijeku“, *OA*, Vol. 36, No. 1, 2012., 225.

215. MURSA (Topnička vojarna*), donacija grada Osijeka i C. F. Nubera (T.27: 215)

Inv. br. MSO-AA-885/23

Koštana igla kod koje je došlo do loma na predjelu ušice. Tijelo je ovalnog presjeka u gornjem dijelu tijela, a kružnog u donjem.

Sirovina: kompaktno tkivo duge kosti srednjeg ili velikog sisavca

Duž. 8,0 cm, Ø tijela/glave 0,4 cm

Dat.: nemoguće odrediti

Tip: nemoguće odrediti

Lit. M. Kovač, „Rimske koštane igle za šivanje, pletenje i vezenje iz Zbirke koštanih predmeta Muzeja Slavonije u Osijeku“, *OA*, Vol. 36, No. 1, 2012., 226.

216. MURSA (Topnička vojarna*), donacija grada Osijeka i C. F. Nubera (T.27: 216)

Inv. br. MSO-AA-885/25

Koštana igla kod koje je došlo do loma na predjelu ušice. Tijelo je u gornjem dijelu ovalnog presjeka, a kružnog u donjem.

Sirovina: kompaktno tkivo duge kosti srednjeg ili velikog sisavca

Duž. 6,1 cm, Ø tijela/glave 0,4 cm

Dat.: nemoguće odrediti

Tip: nemoguće odrediti

Lit. M. Kovač, „Rimske koštane igle za šivanje, pletenje i vezenje iz Zbirke koštanih predmeta Muzeja Slavonije u Osijeku“, *OA*, Vol. 36, No. 1, 2012., 226.

217. MURSA? (nepoznato nalazište), (T.27: 217)

Inv. br. MSO-173928

Koštana igla kojoj nedostaje glava i dio vrha, a tijelo je ovalnog presjeka. Tijelo se sužava od glave prema vrhu i kružnog je presjeka.

Sirovina: kompaktno tkivo duge kosti srednjeg ili velikog sisavca

Duž. 10,6 cm, Ø tijela/glave 0,7 cm

Dat.: nemoguće odrediti

Tip: nemoguće odrediti

Lit. M. Kovač, „Rimske koštane igle za šivanje, pletenje i vezenje iz Zbirke koštanih predmeta Muzeja Slavonije u Osijeku“, *OA*, Vol. 36, No. 1, 2012., 226.

218. MURSA? (nepoznato nalazište), (T.28: 218)

Inv. br. MSO-222789

Koštana igla koju je nemoguće tipološki odrediti zbog loma na predjelu ušice. Lom je nastupio na predjelu ušice ispod koje se nalazi ukras u vidu dva ureza. Tijelo se sužava od glave prema vrhu, u gornjem dijelu je ovalnog, a prema vrhu je kružnog presjeka. Nedostaje vrh.

Sirovina: kompaktno tkivo duge kosti srednjeg ili velikog sisavca

Duž. 8,5 cm, Ø tijela 0,6 cm

Dat.: nemoguće odrediti

Tip: nemoguće odrediti

Lit.: neobjavljeno

219. MURSA? (nepoznato nalazište), (T.28: 219)

Inv. br. MSO-218586

Koštana igla koju je nemoguće tipološki odrediti zbog loma na predjelu ušice, vjerojatno kvadratne. Tijelo se sužava od glave prema vrhu, do polovine tijela je ovalnog, a potom kružnog presjeka. Nedostaje vrh.

Sirovina: kompaktno tkivo duge kosti srednjeg ili velikog sisavca

Duž. 8,1 cm, Ø tijela 0,5 cm

Dat.: nemoguće odrediti

Tip: nemoguće odrediti

Lit.: neobjavljeno

220. MURSA (Donji grad), donacija grada Osijeka 1896. god. (T.28: 220)

Inv. br. MSO-AA-1304/3

Koštana igla koju je nemoguće tipološki odrediti zbog loma na predjelu ušice. Tijelo se sužava od glave prema vrhu i ovalnog je presjeka. Vrh je očuvan.

Sirovina: kompaktno tkivo duge kosti srednjeg ili velikog sisavca

Duž. 7,5 cm, Ø tijela/glave 0,5 cm

Dat.: nemoguće odrediti

Tip: nemoguće odrediti

Lit.: neobjavljeno

221. MURSA? (nepoznato nalazište), (T.28: 221)

Inv. br. MSO-222791

Koštana igla koju je nemoguće tipološki odrediti zbog loma na predjelu ušice. Lom je nastupio na predjelu veće ušice ispod koje se u osi nalazi manja kružna ušica. Tijelo se sužava od glave prema vrhu i ovalnog je presjeka. Nedostaje vrh.

Sirovina: kompaktno tkivo duge kosti srednjeg ili velikog sisavca

Duž. 6,0 cm, Ø tijela 0,4 cm

Dat.: nemoguće odrediti

Tip: nemoguće odrediti

Lit.: neobjavljeno

222. MURSA? (nepoznato nalazište), (T.28: 222)

Inv. br. MSO-222805

Koštana igla koju je nemoguće tipološki odrediti zbog loma na predjelu ušice. Tijelo se sužava od glave prema vrhu, do polovine tijela je ovalnog, a potom kružnog presjeka. Nedostaje vrh.

Sirovina: kompaktno tkivo duge kosti srednjeg ili velikog sisavca

Duž. 5,8 cm, Ø tijela 0,4 cm

Dat.: nemoguće odrediti

Tip: nemoguće odrediti

Lit.: neobjavljeno

223. MURSA? (nepoznato nalazište), (T.28: 223)

Inv. br. MSO-218597

Koštana igla koju je nemoguće tipološki odrediti zbog loma na predjelu ušice, vjerojatno u vidu osmice. Tijelo se sužava od glave prema vrhu, do polovine tijela je ovalnog, a potom kružnog presjeka. Vrh je očuvan.

Sirovina: kompaktno tkivo duge kosti srednjeg ili velikog sisavca

Duž. 6,0 cm, Ø tijela 0,6 cm

Dat.: nemoguće odrediti

Tip: nemoguće odrediti

Lit.: neobjavljeno

224. MURSA? (nepoznato nalazište), (T.28: 224)

Inv. br. MSO-222987

Koštana igla koju je nemoguće tipološki odrediti zbog loma na predjelu ušice. Tijelo se sužava od glave prema vrhu, do polovine tijela je ovalnog, a potom kružnog presjeka. Nedostaje vrh.

Sirovina: kompaktno tkivo duge kosti srednjeg ili velikog sisavca

Duž. 4,2 cm, Ø tijela/glave 0,3 cm

Dat.: nemoguće odrediti

Tip: nemoguće odrediti

Lit.: neobjavljeno

225. MURSA? (nepoznato nalazište), (T.28: 225)

Inv. br. MSO-AA-3341/21

Koštana igla kod koje je došlo do loma na predjelu veće srednje ušice. Očuvana je donja kružna ušica. Glava i tijelo su ovalnog presjeka.

Sirovina: kompaktno tkivo duge kosti srednjeg ili velikog sisavca

Duž. 9,5 cm, Ø tijela/glave 0,5 cm

Dat.: nemoguće odrediti

Tip: nemoguće odrediti

Lit. M. Kovač, „Rimske koštane igle za šivanje, pletenje i vezenje iz Zbirke koštanih predmeta Muzeja Slavonije u Osijeku“, *OA*, Vol. 36, No. 1, 2012., 221.

226. MURSA? (nepoznato nalazište), (T.28: 226)

Inv. br. MSO-AA-3341/22

Koštana igla kod koje je došlo do loma na predjelu veće ušice. Glava i tijelo su ovalnog presjeka.

Sirovina: kompaktno tkivo duge kosti srednjeg ili velikog sisavca

Duž. 10,5 cm, Ø tijela/glave 0,6 cm

Dat.: nemoguće odrediti

Tip: nemoguće odrediti

Lit. M. Kovač, „Rimske koštane igle za šivanje, pletenje i vezenje iz Zbirke koštanih predmeta Muzeja Slavonije u Osijeku“, *OA*, Vol. 36, No. 1, 2012., 221.

227. MURSA? (nepoznato nalazište), (T.28: 227)

Inv. br. MSO-AA-3341/24

Koštana igla kod koje je došlo do loma na predjelu veće ušice. Glava i tijelo su ovalnog presjeka. Nedostaje vrh.

Sirovina: kompaktno tkivo duge kosti srednjeg ili velikog sisavca

Duž. 10,5 cm, Ø tijela/glave 0,6 cm

Dat.: nemoguće odrediti

Tip: nemoguće odrediti

Lit. M. Kovač, „Rimske koštane igle za šivanje, pletenje i vezenje iz Zbirke koštanih predmeta Muzeja Slavonije u Osijeku“, *OA*, Vol. 36, No. 1, 2012., 222.

228. MURSA? (nepoznato nalazište), (T.28: 228)

Inv. br. MSO-AA-3341/26

Koštana igla kod koje je došlo do loma na predjelu veće ušice. Glava je ovalnog, a tijelo kružnog presjeka.

Sirovina: kompaktno tkivo duge kosti srednjeg ili velikog sisavca

Duž. 8,9 cm, Ø tijela/glave 0,5 cm

Dat.: nemoguće odrediti

Tip: nemoguće odrediti

Lit. M. Kovač, „Rimske koštane igle za šivanje, pletenje i vezenje iz Zbirke koštanih predmeta Muzeja Slavonije u Osijeku“, *OA*, Vol. 36, No. 1, 2012., 222.

229. MURSA? (nepoznato nalazište), (T.28: 229)

Inv. br. MSO-AA-3341/27

Koštana igla kod koje je došlo do loma na predjelu veće ušice. Glava i tijelo ovalnog su presjeka. Nedostaje vrh.

Sirovina: kompaktno tkivo duge kosti srednjeg ili velikog sisavca

Duž. 8,9 cm, Ø tijela/glave 0,6 cm

Dat.: nemoguće odrediti

Tip: nemoguće odrediti

Lit. M. Kovač, „Rimske koštane igle za šivanje, pletenje i vezenje iz Zbirke koštanih predmeta Muzeja Slavonije u Osijeku“, *OA*, Vol. 36, No. 1, 2012., 222.

230. MURSA (Donji grad), predao I. Mužnaj 1983. god. (T.28: 230)

Inv. br. MSO-AA-18582

Koštana igla kojoj nedostaje glava i dio vrha, a tijelo je ovalnog presjeka.

Sirovina: kompaktno tkivo duge kosti srednjeg ili velikog sisavca

Duž. 11,5 cm, Ø tijela/glave 0,5 cm

Dat.: nemoguće odrediti

Tip: nemoguće odrediti

Lit. M. Kovač, „Rimske koštane igle za šivanje, pletenje i vezenje iz Zbirke koštanih predmeta Muzeja Slavonije u Osijeku“, *OA*, Vol. 36, No. 1, 2012., 226.

231. MURSA? (nepoznato nalazište), (T.28: 231)

Inv. br. MSO-174243

Koštana igla sa stožastom glavom. Na glavi su vidljivi tragovi dubljenja, s jedne strane, najvjerojatnije za dvije ušice. Tijelo se sužava od glave prema vrhu i kružnog je presjeka. Nedostaje vrh.

Sirovina: kompaktno tkivo duge kosti srednjeg ili velikog sisavca

Duž. 5,9 cm, Ø tijela/glave 0,3 cm

Dat.: nemoguće odrediti

Tip: nemoguće odrediti

Lit. M. Kovač, „Rimske koštane igle za šivanje, pletenje i vezenje iz Zbirke koštanih predmeta Muzeja Slavonije u Osijeku“, *OA*, Vol. 36, No. 1, 2012., 226.

232. MURSA (Donji grad)

Inv. br. MSO-AA-6136/b

Koštana igla koju je nemoguće tipološki odrediti zbog loma na predjelu ušice. Tijelo se sužava od glave prema vrhu, do polovine tijela je ovalnog, a potom kružnog presjeka. Vrh je oštećen.

Sirovina: kompaktno tkivo duge kosti srednjeg ili velikog sisavca

Duž. 12,3 cm, Ø tijela/glave 0,5 cm

Dat.: nemoguće odrediti

Tip: nemoguće odrediti

Lit.: neobjavljeno

233. MURSA? (Šumadijska ulica 17*), donacija J. Šmita 1960. god.

Inv. br. MSO-AA-7253/c

Koštana igla koju je nemoguće tipološki odrediti zbog loma na predjelu ušice. Tijelo se sužava od glave prema vrhu, do polovine tijela je ovalnog, a potom kružnog presjeka. Vrh je očuvan.

Sirovina: kompaktno tkivo duge kosti srednjeg ili velikog sisavca

Duž. 10,7 cm, Ø tijela/glave 0,65 cm

Dat.: nemoguće odrediti

Tip: nemoguće odrediti

Lit.: neobjavljeno

234. MURSA (Pristanište), predao I. Šagolj

Inv. br. MSO-AA-7468/c

Koštana igla koju je nemoguće tipološki odrediti zbog loma na predjelu ušice. Tijelo se sužava od glave prema vrhu, do polovine tijela je ovalnog, a potom kružnog presjeka. Vrh je oštećen.

Sirovina: kompaktno tkivo duge kosti srednjeg ili velikog sisavca

Duž. 7,7 cm, Ø tijela/glave 0,45 cm

Dat.: nemoguće odrediti

Tip: nemoguće odrediti

Lit.: neobjavljeno

235. MURSA? (Šumadijska ulica 17*), donacija J. Šmita 1962. god.

Inv. br. MSO-AA-7687/c

Koštana igla koju je nemoguće tipološki odrediti zbog loma na predjelu ušice. Tijelo se sužava od glave prema vrhu, do polovine tijela je ovalnog, a potom kružnog presjeka. Nedostaje vrh.

Sirovina: kompaktno tkivo duge kosti srednjeg ili velikog sisavca

Duž. 4,0 cm, Ø tijela/glave 0,3 cm

Dat.: nemoguće odrediti

Tip: nemoguće odrediti

Lit.: neobjavljeno

236. MURSA? (Vijenac narodnih heroja Slavonije*)

Inv. br. MSO-AA-20322

Koštana igla koju je nemoguće tipološki odrediti zbog loma na predjelu ušice. Tijelo se sužava od glave prema vrhu, do polovine tijela je ovalnog, a potom kružnog presjeka.

Nedostaje vrh.

Sirovina: kompaktno tkivo duge kosti srednjeg ili velikog sisavca

Duž. 9,0 cm, Ø tijela/glave 0,6 cm

Dat.: nemoguće odrediti

Tip: nemoguće odrediti

Lit.: neobjavljeno

237. MURSA? (nepoznato nalazište)

Inv. br. MSO-218584

Koštana igla koju je nemoguće tipološki odrediti zbog loma na predjelu ušice, vjerojatno kvadratne. Tijelo se sužava od glave prema vrhu, do polovine tijela je ovalnog, a potom kružnog presjeka. Nedostaje vrh.

Sirovina: kompaktno tkivo duge kosti srednjeg ili velikog sisavca

Duž. 9,3 cm, Ø tijela 0,5 cm

Dat.: nemoguće odrediti

Tip: nemoguće odrediti

Lit.: neobjavljeno

238. MURSA? (nepoznato nalazište)

Inv. br. MSO-218585

Koštana igla koju je nemoguće tipološki odrediti zbog loma na predjelu ušice. Tijelo se sužava od glave prema vrhu, do polovine tijela je ovalnog, a potom kružnog presjeka.

Nedostaje vrh.

Sirovina: kompaktno tkivo duge kosti srednjeg ili velikog sisavca

Duž. 7,7 cm, Ø tijela 0,65 cm

Dat.: nemoguće odrediti

Tip: nemoguće odrediti

Lit.: neobjavljeno

239. MURSA? (nepoznato nalazište)

Inv. br. MSO-218587

Koštana igla koju je nemoguće tipološki odrediti zbog loma na predjelu ušice, vjerojatno kvadratne. Tijelo se sužava od glave prema vrhu, do polovine tijela je ovalnog, a potom kružnog presjeka. Nedostaje vrh.

Sirovina: kompaktno tkivo duge kosti srednjeg ili velikog sisavca

Duž. 7,8 cm, Ø tijela 0,7 cm

Dat.: nemoguće odrediti

Tip: nemoguće odrediti

Lit.: neobjavljeno

240. MURSA? (nepoznato nalazište)

Inv. br. MSO-218588

Koštana igla koju je nemoguće tipološki odrediti zbog loma na predjelu ušice. Tijelo se sužava od glave prema vrhu, do polovine tijela je ovalnog, a potom kružnog presjeka. Nedostaje vrh.

Sirovina: kompaktno tkivo duge kosti srednjeg ili velikog sisavca

Duž. 5,7 cm, Ø tijela 0,6 cm

Dat.: nemoguće odrediti

Tip: nemoguće odrediti

Lit.: neobjavljeno

241. MURSA? (nepoznato nalazište)

Inv. br. MSO-218589

Koštana igla koju je nemoguće tipološki odrediti zbog loma na predjelu ušice. Tijelo se sužava od glave prema vrhu, do polovine tijela je ovalnog, a potom kružnog presjeka. Nedostaje vrh.

Sirovina: kompaktno tkivo duge kosti srednjeg ili velikog sisavca

Duž. 6,0 cm, Ø tijela 0,3 cm

Dat.: nemoguće odrediti

Tip: nemoguće odrediti

Lit.: neobjavljeno

242. MURSA? (nepoznato nalazište)

Inv. br. MSO-218590

Koštana igla koju je nemoguće tipološki odrediti zbog loma na predjelu ušice, vjerojatno kvadratne. Tijelo se sužava od glave prema vrhu, do polovine tijela je ovalnog, a potom kružnog presjeka. Nedostaje vrh.

Sirovina: kompaktno tkivo duge kosti srednjeg ili velikog sisavca

Duž. 5,6 cm, Ø tijela 0,5 cm

Dat.: nemoguće odrediti

Tip: nemoguće odrediti

Lit.: neobjavljeno

243. MURSA? (nepoznato nalazište)

Inv. br. MSO-218591

Koštana igla koju je nemoguće tipološki odrediti zbog loma na predjelu ušice. Tijelo se sužava od glave prema vrhu, do polovine tijela je lagano ovalnog, a potom kružnog presjeka. Nedostaje vrh.

Sirovina: kompaktno tkivo duge kosti srednjeg ili velikog sisavca

Duž. 4,5 cm, Ø tijela 0,55 cm

Dat.: nemoguće odrediti

Tip: nemoguće odrediti

Lit.: neobjavljeno

244. MURSA? (nepoznato nalazište)

Inv. br. MSO-218598

Koštana igla koju je nemoguće tipološki odrediti zbog loma na predjelu ušice, vjerojatno kvadratne. Tijelo se sužava od glave prema vrhu i ovalnog presjeka. Nedostaje vrh.

Sirovina: kompaktno tkivo duge kosti srednjeg ili velikog sisavca

Duž. 5,1 cm, Ø tijela 0,5 cm

Dat.: nemoguće odrediti

Tip: nemoguće odrediti

Lit.: neobjavljeno

245. MURSA? (nepoznato nalazište)

Inv. br. MSO-218599

Koštana igla koju je nemoguće tipološki odrediti zbog loma na predjelu ušice. Tijelo se sužava od glave prema vrhu i kružnog presjeka. Nedostaje vrh.

Sirovina: kompaktno tkivo duge kosti srednjeg ili velikog sisavca

Duž. 6,8 cm, Ø tijela 0,4 cm

Dat.: nemoguće odrediti

Tip: nemoguće odrediti

Lit.: neobjavljeno

246. MURSA? (nepoznato nalazište)

Inv. br. MSO-218600

Koštana igla koju je nemoguće tipološki odrediti zbog loma na predjelu ušice, vjerojatno u vidu osmice. Tijelo se sužava od glave prema vrhu, do polovine tijela je ovalnog, a potom kružnog presjeka. Nedostaje vrh.

Sirovina: kompaktno tkivo duge kosti srednjeg ili velikog sisavca

Duž. 5,9 cm, Ø tijela 0,6 cm

Dat.: nemoguće odrediti

Tip: nemoguće odrediti

Lit.: neobjavljeno

247. MURSA? (nepoznato nalazište)

Inv. br. MSO-218601

Koštana igla koju je nemoguće tipološki odrediti zbog loma na predjelu ušice, vjerojatno u vidu osmice. Tijelo se sužava od glave prema vrhu, do polovine tijela je ovalnog, a potom kružnog presjeka. Nedostaje vrh.

Sirovina: kompaktno tkivo duge kosti srednjeg ili velikog sisavca

Duž. 7,2 cm, Ø tijela 0,5 cm

Dat.: nemoguće odrediti

Tip: nemoguće odrediti

Lit.: neobjavljeno

248. MURSA? (nepoznato nalazište)

Inv. br. MSO-218602

Koštana igla koju je nemoguće tipološki odrediti zbog loma na predjelu ušice. Tijelo se sužava od glave prema vrhu, do polovine tijela je ovalnog, a potom kružnog presjeka. Nedostaje vrh.

Sirovina: kompaktno tkivo duge kosti srednjeg ili velikog sisavca

Duž. 8,4 cm, Ø tijela 0,4 cm

Dat.: nemoguće odrediti

Tip: nemoguće odrediti

Lit.: neobjavljeno

249. MURSA? (nepoznato nalazište)

Inv. br. MSO-218603

Koštana igla koju je nemoguće tipološki odrediti zbog loma na predjelu ušice. Tijelo se sužava od glave prema vrhu, do polovine tijela je ovalnog, a potom kružnog presjeka. Nedostaje vrh.

Sirovina: kompaktno tkivo duge kosti srednjeg ili velikog sisavca

Duž. 7,2 cm, Ø tijela 0,6 cm

Dat.: nemoguće odrediti

Tip: nemoguće odrediti

Lit.: neobjavljeno

250. MURSA? (nepoznato nalazište)

Inv. br. MSO-218605

Koštana igla koju je nemoguće tipološki odrediti zbog loma na predjelu ušice. Tijelo se sužava od glave prema vrhu, do polovine tijela je ovalnog, a potom kružnog presjeka. Nedostaje vrh.

Sirovina: kompaktno tkivo duge kosti srednjeg ili velikog sisavca

Duž. 5,1 cm, Ø tijela 0,5 cm

Dat.: nemoguće odrediti

Tip: nemoguće odrediti

Lit.: neobjavljeno

251. MURSA? (nepoznato nalazište)

Inv. br. MSO-218606

Koštana igla koju je nemoguće tipološki odrediti zbog loma na predjelu ušice, vjerojatno kvadratne. Tijelo se sužava od glave prema vrhu, do polovine tijela je ovalnog, a potom kružnog presjeka. Nedostaje vrh.

Sirovina: kompaktno tkivo duge kosti srednjeg ili velikog sisavca

Duž. 4,3 cm, Ø tijela 0,4 cm

Dat.: nemoguće odrediti

Tip: nemoguće odrediti

Lit.: neobjavljeno

252. MURSA? (nepoznato nalazište)

Inv. br. MSO-218607

Koštana igla koju je nemoguće tipološki odrediti zbog loma na predjelu ušice. Tijelo se sužava od glave prema vrhu i ovalnog je presjeka. Nedostaje vrh.

Sirovina: kompaktno tkivo duge kosti srednjeg ili velikog sisavca

Duž. 5,0 cm, Ø tijela 0,6 cm

Dat.: nemoguće odrediti

Tip: nemoguće odrediti

Lit.: neobjavljeno

253. MURSA? (nepoznato nalazište)

Inv. br. MSO-218608

Koštana igla koju je nemoguće tipološki odrediti zbog loma na predjelu ušice. Tijelo se sužava od glave prema vrhu i ovalnog je presjeka. Nedostaje vrh.

Sirovina: kompaktno tkivo duge kosti srednjeg ili velikog sisavca

Duž. 3,5 cm, Ø tijela 0,6 cm

Dat.: nemoguće odrediti

Tip: nemoguće odrediti

Lit.: neobjavljeno

254. MURSA? (nepoznato nalazište)

Inv. br. MSO-218660

Koštana igla koju je nemoguće tipološki odrediti zbog loma na predjelu ušice. Tijelo se sužava od glave prema vrhu, do polovine tijela je ovalnog, a potom kružnog presjeka. Nedostaje vrh.

Sirovina: kompaktno tkivo duge kosti srednjeg ili velikog sisavca

Duž. 4,4 cm, Ø tijela 0,4 cm

Dat.: nemoguće odrediti

Tip: nemoguće odrediti

Lit.: neobjavljeno

255. MURSA? (nepoznato nalazište)

Inv. br. MSO-222788

Koštana igla koju je nemoguće tipološki odrediti zbog loma na predjelu ušice. Lom je nastupio na većoj ušici koja je bliže jednom, a manja kružna ušica ispod nje bliže je drugom rubu. Tijelo se sužava od glave prema vrhu, do polovine tijela je ovalnog, a potom kružnog presjeka. Vrh je oštećen.

Sirovina: kompaktno tkivo duge kosti srednjeg ili velikog sisavca

Duž. 12,5 cm, Ø tijela 0,6 cm

Dat.: nemoguće odrediti

Tip: nemoguće odrediti

Lit.: neobjavljeno

256. MURSA? (nepoznato nalazište)

Inv. br. MSO-222790

Koštana igla koju je nemoguće tipološki odrediti zbog loma na predjelu ušice, vjerojatno je ušica bila pravokutna. Tijelo se sužava od glave prema vrhu, do polovine tijela je ovalnog, a potom kružnog presjeka. Nedostaje vrh.

Sirovina: kompaktno tkivo duge kosti srednjeg ili velikog sisavca

Duž. 8,1 cm, Ø tijela 0,6 cm

Dat.: nemoguće odrediti

Tip: nemoguće odrediti

Lit.: neobjavljeno

257. MURSA? (nepoznato nalazište)

Inv. br. MSO-222793

Koštana igla koju je nemoguće tipološki odrediti zbog loma na predjelu ušice. Tijelo se sužava od glave prema vrhu i ovalnog je presjeka. Vrh je očuvan.

Sirovina: kompaktno tkivo duge kosti srednjeg ili velikog sisavca

Duž. 8,0 cm, Ø tijela 0,4 cm

Dat.: nemoguće odrediti

Tip: nemoguće odrediti

Lit.: neobjavljeno

258. MURSA? (nepoznato nalazište)

Inv. br. MSO-222794

Koštana igla koju je nemoguće tipološki odrediti zbog loma na predjelu ušice. Tijelo se sužava od glave prema vrhu, do polovine tijela je ovalnog, a potom kružnog presjeka. Nedostaje vrh.

Sirovina: kompaktno tkivo duge kosti srednjeg ili velikog sisavca

Duž. 7,7 cm, Ø tijela 0,5 cm

Dat.: nemoguće odrediti

Tip: nemoguće odrediti

Lit.: neobjavljeno

259. MURSA? (nepoznato nalazište)

Inv. br. MSO-222795

Koštana igla koju je nemoguće tipološki odrediti zbog loma na predjelu ušice. Tijelo se sužava od glave prema vrhu, do polovine tijela je ovalnog, a potom kružnog presjeka. Nedostaje vrh.

Sirovina: kompaktno tkivo duge kosti srednjeg ili velikog sisavca

Duž. 5,2 cm, Ø tijela 0,5 cm

Dat.: nemoguće odrediti

Tip: nemoguće odrediti

Lit.: neobjavljeno

260. MURSA? (nepoznato nalazište)

Inv. br. MSO-222796

Koštana igla koju je nemoguće tipološki odrediti zbog loma na predjelu ušice. Tijelo se sužava od glave prema vrhu, do polovine tijela je ovalnog, a potom kružnog presjeka. Nedostaje vrh.

Sirovina: kompaktno tkivo duge kosti srednjeg ili velikog sisavca

Duž. 4,5 cm, Ø tijela 0,3 cm

Dat.: nemoguće odrediti

Tip: nemoguće odrediti

Lit.: neobjavljeno

261. MURSA? (nepoznato nalazište)

Inv. br. MSO-222797

Koštana igla koju je nemoguće tipološki odrediti zbog loma na predjelu ušice. Lom je nastupio na predjelu veće ušice ispod koje se u osi nalazi manja kružna ušica. Tijelo se sužava od glave prema vrhu, do polovine tijela je ovalnog, a potom kružnog presjeka. Nedostaje vrh.

Sirovina: kompaktno tkivo duge kosti srednjeg ili velikog sisavca

Duž. 5,6 cm, Ø tijela 0,4 cm

Dat.: nemoguće odrediti

Tip: nemoguće odrediti

Lit.: neobjavljeno

262. MURSA? (nepoznato nalazište)

Inv. br. MSO-222798

Koštana igla koju je nemoguće tipološki odrediti zbog loma na predjelu ušice. Tijelo se sužava od glave prema vrhu i ovalnog je presjeka. Nedostaje vrh.

Sirovina: kompaktno tkivo duge kosti srednjeg ili velikog sisavca

Duž. 5,0 cm, Ø tijela 0,5 cm

Dat.: nemoguće odrediti

Tip: nemoguće odrediti

Lit.: neobjavljeno

263. MURSA? (nepoznato nalazište)

Inv. br. MSO-222799

Koštana igla koju je nemoguće tipološki odrediti zbog loma na predjelu ušice. Tijelo se sužava od glave prema vrhu i ovalnog je presjeka. Nedostaje vrh.

Sirovina: kompaktno tkivo duge kosti srednjeg ili velikog sisavca

Duž. 4,8 cm, Ø tijela 0,5 cm

Dat.: nemoguće odrediti

Tip: nemoguće odrediti

Lit.: neobjavljeno

264. MURSA? (nepoznato nalazište)

Inv. br. MSO-222800

Koštana igla koju je nemoguće tipološki odrediti zbog loma na predjelu ušice. Lom je nastupio na predjelu veće ušice ispod koje se u osi nalazi manja kružna ušica. Tijelo se sužava od glave prema vrhu, do polovine tijela je ovalnog, a potom kružnog presjeka. Nedostaje vrh.

Sirovina: kompaktno tkivo duge kosti srednjeg ili velikog sisavca

Duž. 4,5 cm, Ø tijela 0,3 cm

Dat.: nemoguće odrediti

Tip: nemoguće odrediti

Lit.: neobjavljeno

265. MURSA? (nepoznato nalazište)

Inv. br. MSO-222802

Koštana igla koju je nemoguće tipološki odrediti zbog loma na predjelu ušice. Tijelo se sužava od glave prema vrhu, do polovine tijela je ovalnog, a potom kružnog presjeka. Nedostaje vrh.

Sirovina: kompaktno tkivo duge kosti srednjeg ili velikog sisavca

Duž. 7,7 cm, Ø tijela 0,7 cm

Dat.: nemoguće odrediti

Tip: nemoguće odrediti

Lit.: neobjavljeno

266. MURSA? (nepoznato nalazište)

Inv. br. MSO-222803

Koštana igla koju je nemoguće tipološki odrediti zbog loma na predjelu ušice. Tijelo se sužava od glave prema vrhu, do polovine tijela je ovalnog, a potom kružnog presjeka. Nedostaje vrh.

Sirovina: kompaktno tkivo duge kosti srednjeg ili velikog sisavca

Duž. 6,7 cm, Ø tijela 0,4 cm

Dat.: nemoguće odrediti

Tip: nemoguće odrediti

Lit.: neobjavljeno

267. MURSA? (nepoznato nalazište)

Inv. br. MSO-222804

Koštana igla koju je nemoguće tipološki odrediti zbog loma na predjelu ušice. Tijelo se sužava od glave prema vrhu, do polovine tijela je ovalnog, a potom kružnog presjeka. Nedostaje vrh.

Sirovina: kompaktno tkivo duge kosti srednjeg ili velikog sisavca

Duž. 7,8 cm, Ø tijela 0,5 cm

Dat.: nemoguće odrediti

Tip: nemoguće odrediti

Lit.: neobjavljeno

268. MURSA? (nepoznato nalazište)

Inv. br. MSO-222806

Koštana igla koju je nemoguće tipološki odrediti zbog loma na predjelu ušice. Tijelo se sužava od glave prema vrhu, do polovine tijela je ovalnog, a potom kružnog presjeka. Nedostaje vrh.

Sirovina: kompaktno tkivo duge kosti srednjeg ili velikog sisavca

Duž. 6,5 cm, Ø tijela 0,4 cm

Dat.: nemoguće odrediti

Tip: nemoguće odrediti

Lit.: neobjavljeno

269. MURSA? (nepoznato nalazište)

Inv. br. MSO-222807

Koštana igla koju je nemoguće tipološki odrediti zbog loma na predjelu ušice. Tijelo se sužava od glave prema vrhu i ovalnog je presjeka. Nedostaje vrh.

Sirovina: kompaktno tkivo duge kosti srednjeg ili velikog sisavca

Duž. 4,8 cm, Ø tijela 0,6 cm

Dat.: nemoguće odrediti

Tip: nemoguće odrediti

Lit.: neobjavljeno

270. MURSA? (nepoznato nalazište)

Inv. br. MSO-222808

Koštana igla koju je nemoguće tipološki odrediti zbog loma na predjelu ušice. Tijelo se sužava od glave prema vrhu i ovalnog je presjeka. Nedostaje vrh.

Sirovina: kompaktno tkivo duge kosti srednjeg ili velikog sisavca

Duž. 4,8 cm, Ø tijela 0,4 cm

Dat.: nemoguće odrediti

Tip: nemoguće odrediti

Lit.: neobjavljeno

271. MURSA? (nepoznato nalazište)

Inv. br. MSO-222809

Koštana igla koju je nemoguće tipološki odrediti zbog loma na predjelu ušice. Tijelo se sužava od glave prema vrhu, do polovine tijela je ovalnog, a potom kružnog presjeka. Nedostaje vrh.

Sirovina: kompaktno tkivo duge kosti srednjeg ili velikog sisavca

Duž. 4,7 cm, Ø tijela 0,3 cm

Dat.: nemoguće odrediti

Tip: nemoguće odrediti

Lit.: neobjavljeno

272. MURSA? (nepoznato nalazište)

Inv. br. MSO-222810

Koštana igla koju je nemoguće tipološki odrediti zbog loma na predjelu ušice, vjerojatno kvadratne. Nedostaje ostatak tijela.

Sirovina: kompaktno tkivo duge kosti srednjeg ili velikog sisavca

Duž. 2,2 cm, Ø tijela 0,5 cm

Dat.: nemoguće odrediti

Tip: nemoguće odrediti

Lit.: neobjavljeno

273. MURSA? (nepoznato nalazište)

Inv. br. MSO-222939

Koštana igla koju je nemoguće tipološki odrediti zbog loma na predjelu ušice. Tijelo se sužava od glave prema vrhu i ovalnog je presjeka. Vrh je očuvan.

Sirovina: kompaktno tkivo duge kosti srednjeg ili velikog sisavca

Duž. 6,6 cm, Ø tijela 0,5 cm

Dat.: nemoguće odrediti

Tip: nemoguće odrediti

Lit.: neobjavljeno

274. MURSA? (nepoznato nalazište)

Inv. br. MSO-222966

Koštana igla koju je nemoguće tipološki odrediti zbog loma na predjelu ušice. Tijelo se sužava od glave prema vrhu, do polovine tijela je ovalnog, a potom kružnog presjeka. Nedostaje vrh.

Sirovina: kompaktno tkivo duge kosti srednjeg ili velikog sisavca

Duž. 5,5 cm, Ø tijela/glave 0,3 cm

Dat.: nemoguće odrediti

Tip: nemoguće odrediti

Lit.: neobjavljeno

275. MURSA? (nepoznato nalazište)

Inv. br. MSO-222981

Koštana igla koju je nemoguće tipološki odrediti zbog loma na predjelu ušice. Tijelo se sužava od glave prema vrhu, do polovine tijela je ovalnog, a potom kružnog presjeka. Nedostaje vrh.

Sirovina: kompaktno tkivo duge kosti srednjeg ili velikog sisavca

Duž. 6,7 cm, Ø tijela/glave 0,4 cm

Dat.: nemoguće odrediti

Tip: nemoguće odrediti

Lit.: neobjavljeno

276. MURSA (Bolnica – Medicinski fakultet)

Inv. br. MSO-223091

Koštana igla koju je nemoguće tipološki odrediti zbog loma na predjelu ušice. Tijelo se sužava od glave prema vrhu, do polovine tijela je ovalnog, a potom kružnog presjeka. Vrh je očuvan.

Sirovina: kompaktno tkivo duge kosti srednjeg ili velikog sisavca

Duž. 14,2 cm, Ø tijela/glave 0,55 cm

Dat.: nemoguće odrediti

Tip: nemoguće odrediti

Lit.: neobjavljeno

277. MURSA? (nepoznato nalazište)

Inv. br. MSO-223144

Koštana igla koju je nemoguće tipološki odrediti zbog loma na predjelu ušice. Tijelo se sužava od glave prema vrhu, do polovine tijela je ovalnog, a potom kružnog presjeka. Vrh je očuvan.

Sirovina: kompaktno tkivo duge kosti srednjeg ili velikog sisavca

Duž. 11,1 cm, Ø tijela/glave 0,3 cm

Dat.: nemoguće odrediti

Tip: nemoguće odrediti

Lit.: neobjavljeno

278. MURSA? (nepoznato nalazište)

Inv. br. MSO-223145

Koštana igla koju je nemoguće tipološki odrediti zbog loma na predjelu ušice. Tijelo se sužava od glave prema vrhu, do polovine tijela je ovalnog, a potom kružnog presjeka. Vrh je očuvan.

Sirovina: kompaktno tkivo duge kosti srednjeg ili velikog sisavca

Duž. 10,5 cm, Ø tijela/glave 0,3 cm

Dat.: nemoguće odrediti

Tip: nemoguće odrediti

Lit.: neobjavljeno

13.3. Toaletni pribor

13.3.1. Štapići za uši

279. MURSA (Trg Vladimira Nazora*), (T.29: 279)

Inv. br. MSO-223036

Koštana kozmetička spatula s manjom nepravilnom kružnom plosnatom glavom koja je blago koso postavljena na tijelo. Tijelo je vretenasto i ovalnog presjeka. Spatula prati prirodno zakrivljenje kosti. Primarno služila kao štapić za uši. Nedostaje vrh.

Sirovina: kompaktno tkivo duge kosti srednjeg ili velikog sisavca

Duž. 9,3 cm, Ø tijela najveći 0,5 cm, Ø glave 0,6 cm

Dat.: 1. – 5. st.

Tip: štapić za uho

Lit.: neobjavljeno

280. MURSA (Donji grad), donacija grada Osijeka 1896. god. (T.29: 280)

Inv. br. MSO-AA-1302

Koštana kozmetička spatula s manjom kružnom plosnatom glavom koja je koso postavljena na tijelo. Tijelo je vretenasto i ovalnog presjeka. Spatula prati prirodno zakrivljenje kosti.

Primarno služila kao štapić za uši. Vrh je očuvan.

Sirovina: kompaktno tkivo duge kosti srednjeg ili velikog sisavca

Duž. 9,5 cm, Ø tijela najveći 0,4 cm, Ø glave 0,6 cm

Dat.: 1. – 5. st.

Tip: štapić za uho

Lit.: neobjavljeno

281. MURSA (nepoznato nalazište), donacija C. F. Nubera (T.29: 281)

Inv. br. MSO-AA-881/1

Koštana kozmetička spatula s manjom kružnom plosnatom glavom koja je koso postavljena na tijelo. Tijelo je vretenasto i kružnog presjeka. Vrh je očuvan.

Sirovina: kompaktno tkivo duge kosti srednjeg ili velikog sisavca

Duž. 8,2 cm, Ø tijela najveći 0,5 cm, Ø glave 0,6 cm

Dat.: 1. – 5. st.

Tip: štapić za uho

Lit.: neobjavljeno

282. MURSA (nepoznato nalazište), donacija C. F. Nubera (T.29: 282)

Inv. br. MSO-AA-881/2

Koštana kozmetička spatula s manjom kružnom plosnatom glavom koja je koso postavljena na tijelo. Na glavi je vidljivo oštećenje u vidu ureza. Tijelo je vretenasto i kružnog presjeka.

Nedostaje vrh.

Sirovina: kompaktno tkivo duge kosti srednjeg ili velikog sisavca

Duž. 7,4 cm, Ø tijela najveći 0,4 cm, Ø glave 0,5 cm

Dat.: 1. – 5. st.

Tip: štapić za uho

Lit.: neobjavljeno

13.3.2. Kozmetičke spatule

283. MURSA (Topnička vojarna*), nabava grad Osijek 1895. god. (T.29: 283)

Inv. br. MSO-AA-403

Koštana kozmetička spatula kojoj glava završava polukružno. S gornje strane, na većoj površini, ima urez koji čini dno posudice. Posudica je s gornje strane završena polukružno, a s donje u špic. Tijelo se sužava od posudice prema vrhu i ovalnog je presjeka. Nedostaje vrh.

Sirovina: kompaktno tkivo duge kosti srednjeg ili velikog sisavca

Duž. 11,0 cm, Ø tijela najveći 0,9 cm

Dat.: 1. – 5. st.

Tip: Tip 1 – kozmetička spatula

Lit.: neobjavljeno

284. MURSA (nepoznato nalazište), donacija C. F. Nubera (T.29: 284)

Inv. br. MSO-AA-881/3

Koštana kozmetička spatula kojoj glava završava polukružno. S gornje strane, na manjoj površini, ima urez koji čini dno posudice. Posudica je s gornje strane završena polukružno, a s donje u špic. Tijelo se sužava od posudice prema vrhu i kružnog je presjeka. Nedostaje vrh.

Sirovina: kompaktno tkivo duge kosti srednjeg ili velikog sisavca

Duž. 9,0 cm, Ø tijela najveći 0,5 cm, Ø glave 0,5 cm

Dat.: 1. – 5. st.

Tip: Tip 1 – kozmetička spatula

Lit.: neobjavljeno

285. MURSA (Donji grad – Vukovarska cesta), (T.29: 285)

Inv. br. MSO-AA-7151

Koštana kozmetička spatula koja završava s polukružno oblikovanom glavom koja je nešto tanja od ostatka tijela. Tijelo se sužava od glave prema vrhu i ovalnog je presjeka. Nedostaje vrh.

Sirovina: kompaktno tkivo duge kosti srednjeg ili velikog sisavca

Duž. 7,7 cm, Ø tijela/glave 0,6 cm

Dat.: 1. – 5. st.

Tip: Tip 2 – kozmetička spatula

Lit.: neobjavljeno

286. MURSA? (nepoznato nalazište), (T.29: 286)

Inv. br. MSO-173925

Koštana kozmetička spatula koja završava s polukružno oblikovanom glavom koja je ovalnog presjeka. Tijelo se sužava od glave prema vrhu i kružnog je presjeka. Vrh je očuvan.

Sirovina: kompaktno tkivo duge kosti srednjeg ili velikog sisavca

Duž. 9,2 cm, Ø tijela/glave 0,6 cm

Dat.: 1. – 5. st.

Tip: Tip 2 – kozmetička spatula

Lit.: neobjavljeno

287. MURSA? (nepoznato nalazište), (T.29: 287)

Inv. br. MSO-173852

Koštana kozmetička spatula koja završava s nepravilnim polukružno oblikovanim krajem.

Duž cijele dužine tijela nalazi se polukružno dublje udubljenje. Drugi kraj je odlomljen.

Sirovina: metatarzalna kost ovce, koze ili jelena

Duž. 6,1 cm, Ø tijela/glave 0,9 cm

Dat.: 1. – 5. st.

Tip: Tip 3 – kozmetička spatula

Lit.: neobjavljeno

288. MURSA? (nepoznato nalazište), (T.30: 288)

Inv. br. MSO-173855

Koštana kozmetička spatula koja duž cijele dužine tijela ima polukružno pliće udubljenje.

Jedan kraj je oštećen, a drugi odlomljen.

Sirovina: metapodijalna kost ovce, koze ili jelena

Duž. 4,8 cm, Ø tijela najveći 0,8 cm

Dat.: 1. – 5. st.

Tip: Tip 3 – kozmetička spatula

Lit.: neobjavljeno

289. MURSA? (nepoznato nalazište), (T.30: 289)

Inv. br. MSO-173853

Koštana kozmetička spatula koja završava s polukružno oblikovanom glavom koja je blago uzdignuta. Duž cijele dužine tijela nalazi se polukružno dublje udubljenje. Drugi kraj je odlomljen.

Sirovina: metakarpalna kost ovce, koze ili jelena

Duž. 3,7 cm, Ø tijela najveći 0,9 cm

Dat.: 1. – 5. st.

Tip: Tip 3 – kozmetička spatula

Lit.: neobjavljeno

290. MURSA? (nepoznato nalazište), (T.30: 290)

Inv. br. MSO-174586

Koštana kozmetička spatula kojoj glava završava u špic i ovalnog je presjeka. Tijelo se sužava od glave prema vrhu i kružnog je presjeka. Od polovine tijela prema vrhu vidljivi tragovi obrade. Vrh je očuvan.

Sirovina: svinjska fibula

Duž. 8,2 cm, Ø tijela/glave 0,7 cm

Dat.: 1. – 5. st.

Tip: Tip 3 – kozmetička spatula

Lit.: neobjavljeno

291. MURSA? (nepoznato nalazište), (T.30: 291)

Inv. br. MSO-218613

Koštana kozmetička spatula koja je slomljena na oba kraja. Duž cijele dužine tijela nalazi se polukružno pliće udubljenje.

Sirovina: metakarpalna kost ovce, koze ili jelena

Duž. 6,0 cm, Ø tijela najveći 0,75 cm

Dat.: 1. – 5. st.

Tip: Tip 3 – kozmetička spatula

Lit.: neobjavljeno

292. MURSA? (nepoznato nalazište), (T.30: 292)

Inv. br. MSO-218614

Koštana kozmetička spatula kojoj je odlomljena glava, a očuvan zašiljeni vrh. Duž cijele dužine tijela nalazi se polukružno pliće udubljenje.

Sirovina: metakarpalna kost ovce, koze ili jelena

Duž. 4,2 cm, Ø tijela najveći 0,7 cm

Dat.: 1. – 5. st.

Tip: Tip 3 – kozmetička spatula

Lit.: neobjavljeno

293. MURSA? (nepoznato nalazište), (T.30: 293)

Inv. br. MSO-218616

Koštana kozmetička spatula kojoj je djelomično očuvan dio glave s vidljivim dijelom spužvaste kosti. Duž gotovo cijele dužine tijela nalazi se polukružno pliće udubljenje koje završava u špic blizu vrha. Tijelo se sužava od glave prema vrhu i ovalnog je presjeka. Vrh je odlomljen.

Sirovina: metapodijalna kost ovce, koze ili jelena

Duž. 4,8 cm, Ø tijela najveći 0,6 cm

Dat.: 1. – 5. st.

Tip: Tip 3 – kozmetička spatula

Lit.: neobjavljeno

294. MURSA (Vijenac narodnih heroja Slavonije*), (T.30: 294)

Inv. br. MSO-AA-18938

Koštana kozmetička spatula koja je slomljena na oba kraja. Na jednom je kraju uža, a tijelo je ovalnog presjeka.

Sirovina: kompaktno tkivo duge kosti srednjeg ili velikog sisavca

Duž. 6,1 cm, Ø tijela/glave 0,7 cm

Dat.: 1. – 5. st.

Tip: Tip 4 – kozmetička spatula

Lit.: neobjavljeno

13.3.3. Pikside

295. MURSA (Donji grad), (T.30: 295)

Inv. br. MSO-AA-6138

Ulomak koštane pikside koja je bila kružnog promjera. S vanjske je strane, uz očuvani rub, isprofilirana prstenastim istacima, a s unutrašnje je strane vidljivo manje suženje za poklopac. Na nasuprotnom kraju vidljivo je puknuće s jednim prstenastim istakom s vanjske strane. Nedostaje ostatak tijela.

Sirovina: kompaktno tkivo duge kosti velikog sisavca

Vis. 5,4 cm, šir. 2,6 cm

Dat.: 1. – pol. 5. st.

Tip: piksida

Lit.: neobjavljeno

13.3.4. Češljevi

296. MURSA? (nepoznato nalazište), (T.31: 296)

Inv. br. MSO-AA-1070/2

Jednoredni trodjelni češalj s polukružnom drškom koja je sporadično uz rub i u sredini plohe ukrašena ukrasom u vidu jednostrukih „očiju“. Na oplatama su vidljive četiri željezne zakovice. Središnji element sa zupcima načinjen je od tri zasebna elementa koja su potom povezana dvjema oplatama drške. Zupci su većinom oštećeni.

Sirovina: jelenji rog

Duž. 9,3 cm, vis. 6,4 cm, deb. 1 cm

Dat.: 3. – pol. 4. st.

Tip: Tip 1 – jednoredi kompozitni češalj s polukružnom drškom

Lit.: neobjavljeno

297. MURSA? (nepoznato nalazište), (T.31: 297)

Inv. br. MSO-AA-1070/1

Jednoredi češalj izrađen od baze jelenjeg roga bio je sastavljen najvjerojatnije od tri puna elementa, bez bočnih slojeva oplata. Iznad zubaca je ukras u vidu pet paralelnih urezanih linija. Svi su zupci slomljeni.

Sirovina: baza roga jelena lopatara

Duž. 6,3 cm, vis. 4,4 cm, deb. 1,7 cm

Dat.: 3. – pol. 4. st.

Tip: Tip 1 – jednoredi kompozitni češalj s polukružnom drškom

Lit.: neobjavljeno

298. MURSA (nepoznato nalazište), donacija C. F. Nubera (T.31: 298)

Inv. br. MSO-AA-891

Jednoredni trodjelni češalj s polukružnom drškom koja je uz rub luka ukrašena s gusto raspređenim redovima valovitih ureza. Iznad bočne oplata vidljive su dvije željezne zakovice.

Bočne neukrašene oplata pravokutnog su oblika s tri vidljive željezne zakovice. Središnji element sa zupcima završava ravnom kosinom, a zupci su urezani tako da su od kraja prema sredini sve duži.

Sirovina: jelenji rog

Duž. 9,7 cm, vis. 5,3 cm, deb. 1 cm

Dat.: pol. 4. – pol. 5. st.

Tip: Tip 2 – jednoredi kompozitni češalj sa sedlastom drškom

Lit.: neobjavljeno

299. MURSA (nepoznato nalazište), donacija grada Osijeka 1899. god. (T.32: 299)

Inv. br. MSO-AA-2282

Jednoredni trodjelni češalj sa sedlastom drškom koja se pružala do početka zubaca, danas je oštećena. Uz rub luka ukrašena je s dva gusto složena reda ukrasa dvostrukih „očiju“, a isti ukras na sredini čini kružni ukras oko dvije urezane kružnice s centralnim okom. Isti se ukrasi javljaju na obje oplata na kojima su vidljive i tri željezne zakovice. Središnji nazubljeni element je pravokutan s lagano zaobljenim stranicama. Većina zubaca je oštećena.

Sirovina: jelenji rog

Duž. 5,9 cm, vis. 6,5 cm, deb. 0,8 cm

Dat.: pol. 4. – pol. 5. st.

Tip: Tip 2 – jednoredi kompozitni češalj sa sedlastom drškom

Lit.: neobjavljeno

300. MURSA (nepoznato nalazište), donacija grada Osijeka 1899. god. (T.32: 300)

Inv. br. MSO-AA-12238

Ulomak dvorednog trodjelnog češlja od jelenjeg roga koji je pravokutnog oblika s ravnim, na uglovima lagano zaobljenim stranama. Dvije bočne oplata pravokutnog su trakastog oblika te su pričvršćene s tri, danas vidljive, željezne zakovice. Na oba kraja oplata nalazi se ukras u vidu koso postavljenih ureza koji čine tzv. „riblju kost“. Oba reda zubaca su slomljena.

Sirovina: jelenji rog

Duž. 8,9 cm, vis. 4,8 cm, deb. 1 cm

Dat.: 2. – 6. st.

Tip: Tip 3 – dvostrani kompozitni češalj

Lit.: neobjavljeno

301. MURSA (Topnička vojarna*), donacija grada Osijeka 1895. god. (T.32: 301)

Inv. br. MSO-AA-890

Ulomak dvorednog trodjelnog češlja od jelenjeg roga kojemu su ostale očuvane djelomično bočne pravokutne oplatae ukrašene urezanim kosim linijama te manji dio zubaca jednog od dva nekadašnja reda. Danas su još vidljive i po dvije željezne zakovice koje pričvršćuju sve tri oplatae.

Sirovina: jelenji rog

Duž. 5,3 cm, vis. 3,9 cm, deb. 0,7 cm

Dat.: 3. – 6. st.

Tip: Tip 3 – dvostrani kompozitni češalj

Lit.: neobjavljeno

13.4. Nakit

13.4.1. Ukosnice

302. MURSA (Topnička vojarna*), donacija grada Osijeka i C. F. Nubera (T.33: 302)

Inv. br. MSO-AA-884/31

Koštana ukosnica s manjom nepravilno oblikovanom valjkastom glavom koja je nepravilnog lagano kvadratnog presjeka. Na glavi su vidljivi grublji tragovi obrade. Tijelo je vretenastog oblika i kružnog presjeka te je u donjoj polovini zakrivljeno. Nedostaje vrh.

Sirovina: kompaktno tkivo duge kosti srednjeg ili velikog sisavca

Duž. 8,3 cm, Ø tijela 0,3 cm, Ø glave 0,4 cm

Dat.: 1. – 5. st.

Tip: Tip 1 – s valjkastom glavom

Lit.: neobjavljeno

303. MURSA (Topnička vojarna*), donacija grada Osijeka i C. F. Nubera (T.33: 303)

Inv. br. MSO-AA-884/4

Koštana ukosnica s manjom nepravilno oblikovanom valjkastom glavom koja je nepravilnog lagano kvadratnog presjeka. Tijelo je vretenastog oblika i kružnog presjeka.

Sirovina: kompaktno tkivo duge kosti srednjeg ili velikog sisavca

Duž. 9,2 cm, Ø tijela 0,3 cm, Ø glave 0,35 cm

Dat.: 1. – 5. st.

Tip: Tip 1 – s valjkastom glavom

Lit.: neobjavljeno

304. MURSA (Topnička vojarna*), donacija grada Osijeka i C. F. Nubera (T.33: 304)

Inv. br. MSO-AA-884/3

Koštana ukosnica s manjom nepravilno oblikovanom valjkastom glavom koja je nepravilnog lagano kvadratnog presjeka. Na glavi su vidljivi grublji tragovi obrade. Tijelo je vretenastog oblika i kružnog presjeka.

Sirovina: kompaktno tkivo duge kosti srednjeg ili velikog sisavca

Duž. 10,0 cm, Ø tijela 0,35 cm, Ø glave 0,4 cm

Dat.: 1. – 5. st.

Tip: Tip 1 – s valjkastom glavom

Lit.: neobjavljeno

305. MURSA (Topnička vojarna*), donacija grada Osijeka i C. F. Nubera (T.33: 305)

Inv. br. MSO-AA-884/16

Koštana ukosnica s manjom nepravilno oblikovanom valjkastom glavom koja je nepravilnog lagano kvadratnog presjeka. Na glavi su vidljivi tragovi obrade. Tijelo je vretenastog oblika i kružnog presjeka.

Sirovina: kompaktno tkivo duge kosti srednjeg ili velikog sisavca

Duž. 9,1 cm, Ø tijela 0,3 cm, Ø glave 0,4 cm

Dat.: 1. – 5. st.

Tip: Tip 1 – s valjkastom glavom

Lit.: neobjavljeno

306. MURSA (Šumadijska ulica 17*), donacija J. Šmita 1962. god., (T.33: 306)

Inv. br. MSO-AA-7687/a

Koštana ukosnica s većom lagano zašiljenom valjkastom glavom koja je nepravilnog kružnog presjeka. Tijelo je vretenastog oblika i kružnog presjeka. Nedostaje vrh.

Sirovina: kompaktno tkivo duge kosti srednjeg ili velikog sisavca

Duž. 9,0 cm, Ø tijela 0,4 cm, Ø glave 0,65 cm

Dat.: 1. – 5. st.

Tip: Tip 1 – s valjkastom glavom

Lit.: neobjavljeno

307. MURSA (Topnička vojarna*), donacija grada Osijeka i C. F. Nubera (T.33: 307)

Inv. br. MSO-AA-884/17

Koštana ukosnica s manjom valjkastom glavom koja je nepravilnog kružnog presjeka. Na glavi su vidljivi tragovi obrade. Tijelo je vretenastog oblika i kružnog presjeka.

Sirovina: kompaktno tkivo duge kosti srednjeg ili velikog sisavca

Duž. 8,3 cm, Ø tijela 0,4 cm, Ø glave 0,4 cm

Dat.: 1. – 5. st.

Tip: Tip 1 – s valjkastom glavom

Lit.: neobjavljeno

308. MURSA (Topnička vojarna*), donacija grada Osijeka i C. F. Nubera (T.33: 308)

Inv. br. MSO-AA-884/40

Koštana ukosnica s većom valjkastom glavom koja je kružnog presjeka. Tijelo je vretenastog oblika i kružnog presjeka. Nedostaje vrh.

Sirovina: kompaktno tkivo duge kosti srednjeg ili velikog sisavca

Duž. 8,1 cm, Ø tijela 0,4 cm, Ø glave 0,6 cm

Dat.: 1. – 5. st.

Tip: Tip 1 – s valjkastom glavom

Lit.: neobjavljeno

309. MURSA (Topnička vojarna*), donacija grada Osijeka i C. F. Nubera (T.33: 309)

Inv. br. MSO-AA-884/10

Koštana ukosnica s manjom nepravilno oblikovanom valjkastom glavom koja je nepravilnog kružnog presjeka. Na glavi su vidljivi tragovi obrade. Tijelo je vretenastog oblika i kružnog presjeka. Nedostaje vrh.

Sirovina: kompaktno tkivo duge kosti srednjeg ili velikog sisavca

Duž. 8,9 cm, Ø tijela 0,4 cm, Ø glave 0,5 cm

Dat.: 1. – 5. st.

Tip: Tip 1 – s valjkastom glavom

Lit.: neobjavljeno

310. MURSA (Topnička vojarna*), donacija grada Osijeka i C. F. Nubera (T.33: 310)

Inv. br. MSO-AA-884/18

Koštana ukosnica s manjom nepravilno oblikovanom valjkastom glavom koja je nepravilnog kružnog presjeka. Na glavi su vidljivi tragovi obrade. Tijelo je vretenastog oblika i kružnog presjeka. Nedostaje vrh.

Sirovina: kompaktno tkivo duge kosti srednjeg ili velikog sisavca

Duž. 7,7 cm, Ø tijela 0,3 cm, Ø glave 0,4 cm

Dat.: 1. – 5. st.

Tip: Tip 1 – s valjkastom glavom

Lit.: neobjavljeno

311. MURSA? (nepoznato nalazište), (T.33: 311)

Inv. br. MSO-AA-3340/17

Koštana ukosnica s većom valjkastom glavom koja je ovalnog presjeka. Tijelo je vretenastog oblika i kružnog presjeka.

Sirovina: kompaktno tkivo duge kosti srednjeg ili velikog sisavca

Duž. 7,6 cm, Ø tijela 0,5 cm, Ø glave 0,8 cm

Dat.: 1. – 5. st.

Tip: Tip 1 – s valjkastom glavom

Lit.: neobjavljeno

312. MURSA (nepoznato nalazište), donacija C. F. Nubera (T.33: 312)

Inv. br. MSO-AA-874/1

Koštana ukosnica s većom valjkastom glavom koja je kružnog presjeka. Tijelo je vretenastog oblika i kružnog presjeka. Nedostaje vrh.

Sirovina: kompaktno tkivo duge kosti srednjeg ili velikog sisavca

Duž. 6,7 cm, Ø tijela 0,4 cm, Ø glave 0,7 cm

Dat.: 1. – 5. st.

Tip: Tip 1 – s valjkastom glavom

Lit.: neobjavljeno

313. MURSA? (nepoznato nalazište) (T.33: 313)

Inv. br. MSO-AA-3340/26

Koštana ukosnica s većom valjkastom glavom koja je kružnog presjeka. Tijelo je vretenastog oblika i kružnog presjeka.

Sirovina: kompaktno tkivo duge kosti srednjeg ili velikog sisavca

Duž. 7,2 cm, Ø tijela 0,4 cm, Ø glave 0,6 cm

Dat.: 1. – 5. st.

Tip: Tip 1 – s valjkastom glavom

Lit.: neobjavljeno

314. MURSA (Topnička vojarna*), donacija grada Osijeka i C. F. Nubera (T.34: 314)

Inv. br. MSO-AA-884/28

Koštana ukosnica s većom valjkastom glavom koja je kružnog presjeka. Tijelo je vretenastog oblika i kružnog presjeka. Nedostaje vrh.

Sirovina: kompaktno tkivo duge kosti srednjeg ili velikog sisavca

Duž. 7,1 cm, Ø tijela 0,4 cm, Ø glave 0,5 cm

Dat.: 1. – 5. st.

Tip: Tip 1 – s valjkastom glavom

Lit.: neobjavljeno

315. MURSA (Topnička vojarna*), donacija grada Osijeka i C. F. Nubera (T.34: 315)

Inv. br. MSO-AA-884/56

Koštana ukosnica s manjom nepravilno oblikovanom valjkastom glavom koja je nepravilnog kružnog presjeka. Na glavi su vidljivi tragovi obrade. Tijelo je vretenastog oblika i kružnog presjeka. Nedostaje vrh.

Sirovina: kompaktno tkivo duge kosti srednjeg ili velikog sisavca

Duž. 6,2 cm, Ø tijela 0,3 cm, Ø glave 0,4 cm

Dat.: 1. – 5. st.

Tip: Tip 1 – s valjkastom glavom

Lit.: neobjavljeno

316. MURSA (Donji grad), donacija grada Osijeka 1896. god. (T.34: 316)

Inv. br. MSO-AA-1303/21

Koštana ukosnica s manjom nepravilno oblikovanom valjkastom glavom koja je ovalnog presjeka. Tijelo je vretenastog oblika i ovalnog presjeka. Na glavi su vidljivi tragovi grublje obrade. Nedostaje vrh.

Sirovina: kompaktno tkivo duge kosti srednjeg ili velikog sisavca

Duž. 6,1 cm, Ø tijela 0,4 cm, Ø glave 0,5 cm

Dat.: 1. – 5. st.

Tip: Tip 1 – s valjkastom glavom

Lit.: neobjavljeno

317. MURSA (Donji grad), donacija grada Osijeka 1896. god. (T.34: 317)

Inv. br. MSO-AA-1303/22

Koštana ukosnica s manjom nepravilno oblikovanom valjkastom glavom koja je kružnog presjeka. Tijelo je vretenastog oblika i kružnog presjeka. Nedostaje vrh.

Sirovina: kompaktno tkivo duge kosti srednjeg ili velikog sisavca

Duž. 5,0 cm, Ø tijela 0,35 cm, Ø glave 0,5 cm

Dat.: 1. – 5. st.

Tip: Tip 1 – s valjkastom glavom

Lit.: neobjavljeno

318. MURSA (Topnička vojarna*), donacija grada Osijeka i C. F. Nubera (T.34: 318)

Inv. br. MSO-AA-884/47

Koštana ukosnica s manjom nepravilno oblikovanom valjkastom glavom koja je nepravilnog ovalnog presjeka. Na glavi su vidljivi tragovi obrade. Tijelo je vretenastog oblika i kružnog presjeka. Nedostaje vrh.

Sirovina: kompaktno tkivo duge kosti srednjeg ili velikog sisavca

Duž. 5,3 cm, Ø tijela 0,3 cm, Ø glave 0,3 cm

Dat.: 1. – 5. st.

Tip: Tip 1 – s valjkastom glavom

Lit.: neobjavljeno

319. MURSA? (nepoznato nalazište), (T.34: 319)

Inv. br. MSO-223142

Koštana ukosnica s većom valjkastom glavom koja je ovalnog presjeka. Tijelo je vretenastog oblika i kružnog presjeka. Nedostaje vrh.

Sirovina: kompaktno tkivo duge kosti srednjeg ili velikog sisavca

Duž. 4,8 cm, Ø tijela 0,4 cm, Ø glave 0,7 cm

Dat.: 1. – 5. st.

Tip: Tip 1 – s valjkastom glavom

Lit.: neobjavljeno

320. MURSA? (nepoznato nalazište), (T.34: 320)

Inv. br. MSO-223141

Koštana ukosnica s manjom valjkastom glavom koja je kružnog presjeka. Tijelo je vretenastog oblika i kružnog presjeka. Nedostaje vrh.

Sirovina: kompaktno tkivo duge kosti srednjeg ili velikog sisavca

Duž. 4,0 cm, Ø tijela 0,3 cm, Ø glave 0,3 cm

Dat.: 1. – 5. st.

Tip: Tip 1 – s valjkastom glavom

Lit.: neobjavljeno

321. MURSA? (nepoznato nalazište), (T.34: 321)

Inv. br. MSO-218592

Koštana ukosnica s većom nepravilno oblikovanom valjkastom glavom koja je ovalnog presjeka. Došlo je do puknuća na predjelu vrata. Nedostaje ostatak tijela.

Sirovina: kompaktno tkivo duge kosti srednjeg ili velikog sisavca

Duž. 2,0 cm, Ø glave 0,6 cm

Dat.: 1. – 5. st.

Tip: Tip 1 – s valjkastom glavom

Lit.: neobjavljeno

322. MURSA (nepoznato nalazište), donacija M. Zückera (T.34: 322)

Inv. br. MSO-AA-2945/18

Koštana ukosnica s manjom nepravilno oblikovanom valjkastom glavom koja je ovalnog presjeka. Tijelo je vretenastog oblika i kružnog presjeka. Nedostaje vrh.

Sirovina: kompaktno tkivo duge kosti srednjeg ili velikog sisavca

Duž. 6,4 cm, Ø tijela 0,3 cm, Ø glave 0,3 cm

Dat.: 1. – 5. st.

Tip: Tip 1 – s valjkastom glavom

Lit.: M. Kovač, „Izbor rimskih koštanih ukosnica iz fundusa Muzeja Slavonije u Osijeku“, OZ, 29, 2009., 47.

323. MURSA (nepoznato nalazište), donacija C. F. Nubera (T.34: 323)

Inv. br. MSO-AA-873/ 3

Koštana ukosnica s većom valjkastom oblikovanom glavom koja je kružnog presjeka. Na vratu je ukras u vidu tri horizontalna prstenasta istaka. Tijelo je vretenastog oblika i kružnog presjeka. Nedostaje vrh.

Sirovina: kompaktno tkivo duge kosti srednjeg ili velikog sisavca

Duž. 8,4 cm, Ø tijela 0,5 cm, Ø glave 0,85 cm

Dat.: 1. – 5. st.

Tip: Tip 1 – s valjkastom glavom

Lit.: M. Kovač, „Izbor rimskih koštanih ukosnica iz fundusa Muzeja Slavonije u Osijeku“, OZ, 29, 2009., 47.

324. MURSA (nepoznato nalazište), donacija M. Zückera (T.34: 324)

Inv. br. MSO-AA-2945/29

Koštana ukosnica s manjom nepravilno oblikovanom valjkastom glavom koja je nepravilnog kružnog presjeka. Tijelo je vretenastog oblika i kružnog presjeka. Nedostaje vrh.

Sirovina: kompaktno tkivo duge kosti srednjeg ili velikog sisavca

Duž. 6,45 cm, Ø tijela 0,35 cm, Ø glave 0,35 cm

Dat.: 1. – 5. st.

Tip: Tip 1 – s valjkastom glavom

Lit.: M. Kovač, „Izbor rimskih koštanih ukosnica iz fundusa Muzeja Slavonije u Osijeku“, OZ, 29, 2009., 47.

325. MURSA (Topnička vojarna*), donacija grada Osijeka i C. F. Nubera (T.34: 325)

Inv. br. MSO-AA-884/30

Koštana ukosnica s većom glavom u obliku ovala koja je nepravilnog kružnog presjeka.

Tijelo je vretenastog oblika i kružnog presjeka. Nedostaje vrh.

Sirovina: kompaktno tkivo duge kosti srednjeg ili velikog sisavca

Duž. 4,0 cm, Ø tijela 0,35 cm, Ø glave 0,6 cm

Dat.: 1. – 5. st.

Tip: Tip 2a – s većom ovalnom glavom

Lit.: neobjavljeno

326. MURSA? (nepoznato nalazište), (T.34: 326)

Inv. br. MSO-AA-3344/7

Koštana ukosnica s većom glavom u obliku ovala koja je ovalnog presjeka. Tijelo je vretenastog oblika i kružnog presjeka.

Sirovina: kompaktno tkivo duge kosti srednjeg ili velikog sisavca

Duž. 9,6 cm, Ø tijela 0,5 cm, Ø glave 0,85 cm

Dat.: 1. – 5. st.

Tip: Tip 2a – s većom ovalnom glavom

Lit.: neobjavljeno

327. MURSA? (nepoznato nalazište), (T.34: 327)

Inv. br. MSO-AA-3340/36

Koštana ukosnica s većom glavom u obliku ovala koja je kružnog presjeka. Tijelo je vretenastog oblika i kružnog presjeka. Nedostaje vrh.

Sirovina: kompaktno tkivo duge kosti srednjeg ili velikog sisavca

Duž. 4,5 cm, Ø tijela 0,5 cm, Ø glave 0,9 cm

Dat.: 1. – 5. st.

Tip: Tip 2a – s većom ovalnom glavom

Lit.: neobjavljeno

328. MURSA (Donji grad), donacija grada Osijeka 1896. god. (T.34: 328)

Inv. br. MSO-AA-1303/23

Koštana ukosnica s većom glavom u obliku ovala koja je ovalnog presjeka. Tijelo je vretenastog oblika i ovalnog presjeka. Nedostaje vrh.

Sirovina: kompaktno tkivo duge kosti srednjeg ili velikog sisavca

Duž. 4,6 cm, Ø tijela 0,4 cm, Ø glave 0,65 cm

Dat.: 1. – 5. st.

Tip: Tip 2a – s većom ovalnom glavom

Lit.: neobjavljeno

329. MURSA? (nepoznato nalazište), (T.34: 329)

Inv. br. MSO-AA-3340/22

Koštana ukosnica s većom glavom u obliku ovala koja je ovalnog presjeka. Tijelo je vretenastog oblika i kružnog presjeka. Nedostaje vrh.

Sirovina: kompaktno tkivo duge kosti srednjeg ili velikog sisavca

Duž. 5,1 cm, Ø tijela 0,5 cm, Ø glave 0,9 cm

Dat.: 1. – 5. st.

Tip: Tip 2a – s većom ovalnom glavom

Lit.: neobjavljeno

330. MURSA (nepoznato nalazište), donacija M. Zückera 1903. god. (T.35: 330)

Inv. br. MSO-AA-2945/33

Koštana ukosnica s većom glavom u obliku ovala koja je kružnog presjeka. Tijelo je vretenastog oblika i kružnog presjeka.

Sirovina: kompaktno tkivo duge kosti srednjeg ili velikog sisavca

Duž. 10,5 cm, Ø tijela 0,5 cm, Ø glave 0,8 cm

Dat.: 1. – 5. st.

Tip: Tip 2a – s većom ovalnom glavom

Lit.: neobjavljeno

331. MURSA? (nepoznato nalazište), (T.35: 331)

Inv. br. MSO-AA-3344/18

Koštana ukosnica s većom glavom u obliku ovala koja je ovalnog presjeka. Tijelo je vretenastog oblika i kružnog presjeka.

Sirovina: kompaktno tkivo duge kosti srednjeg ili velikog sisavca

Duž. 10,3 cm, Ø tijela 0,5 cm, Ø glave 0,7 cm

Dat.: 1. – 5. st.

Tip: Tip 2a – s većom ovalnom glavom

Lit.: neobjavljeno

332. MURSA? (nepoznato nalazište), (T.35: 332)

Inv. br. MSO-AA-3344/1

Koštana ukosnica s većom glavom u obliku ovala koja je kružnog presjeka. Tijelo je vretenastog oblika i kružnog presjeka.

Sirovina: kompaktno tkivo duge kosti srednjeg ili velikog sisavca

Duž. 9,7 cm, Ø tijela 0,5 cm, Ø glave 0,6 cm

Dat.: 1. – 5. st.

Tip: Tip 2a – s većom ovalnom glavom

Lit.: neobjavljeno

333. MURSA (nepoznato nalazište), donacija M. Zückera 1903. god. (T.35: 333)

Inv. br. MSO-AA-2945/35

Koštana ukosnica s većom glavom u obliku ovala koja je kružnog presjeka. Tijelo je vretenastog oblika i kružnog presjeka.

Sirovina: kompaktno tkivo duge kosti srednjeg ili velikog sisavca

Duž. 8,8 cm, Ø tijela 0,5 cm, Ø glave 0,7 cm

Dat.: 1. – 5. st.

Tip: Tip 2a – s većom ovalnom glavom

Lit.: neobjavljeno

334. MURSA? (nepoznato nalazište), (T.35: 334)

Inv. br. MSO-AA-3344/13

Koštana ukosnica s većom glavom u obliku ovala koja je kružnog presjeka. Tijelo je vretenastog oblika i kružnog presjeka.

Sirovina: kompaktno tkivo duge kosti srednjeg ili velikog sisavca

Duž. 8,5 cm, Ø tijela 0,5 cm, Ø glave 0,8 cm

Dat.: 1. – 5. st.

Tip: Tip 2a – s većom ovalnom glavom

Lit.: neobjavljeno

335. MURSA? (nepoznato nalazište), (T.35: 335)

Inv. br. MSO-AA-3344/9

Koštana ukosnica s većom glavom u obliku ovala koja je kružnog presjeka. Tijelo je vretenastog oblika i kružnog presjeka.

Sirovina: kompaktno tkivo duge kosti srednjeg ili velikog sisavca

Duž. 8,5 cm, Ø tijela 0,5 cm, Ø glave 0,9 cm

Dat.: 1. – 5. st.

Tip: Tip 2a – s većom ovalnom glavom

Lit.: neobjavljeno

336. MURSA? (nepoznato nalazište), (T.35: 336)

Inv. br. MSO-AA-3340/4

Koštana ukosnica s većom glavom u obliku ovala koja je kružnog presjeka. Tijelo je vretenastog oblika i kružnog presjeka. Vrh je oštećen.

Sirovina: kompaktno tkivo duge kosti srednjeg ili velikog sisavca

Duž. 8,3 cm, Ø tijela 0,45 cm, Ø glave 0,7 cm

Dat.: 1. – 5. st.

Tip: Tip 2a – s većom ovalnom glavom

Lit.: neobjavljeno

337. MURSA? (nepoznato nalazište), (T.35: 337)

Inv. br. MSO-AA-3344/17

Koštana ukosnica s većom glavom u obliku ovala koja je kružnog presjeka. Tijelo je vretenastog oblika i kružnog presjeka. Nedostaje vrh.

Sirovina: kompaktno tkivo duge kosti srednjeg ili velikog sisavca

Duž. 8,6 cm, Ø tijela 0,5 cm, Ø glave 0,7 cm

Dat.: 1. – 5. st.

Tip: Tip 2a – s većom ovalnom glavom

Lit.: neobjavljeno

338. MURSA? (nepoznato nalazište), (T.35: 338)

Inv. br. MSO-AA-3340/29

Koštana ukosnica s većom glavom u obliku ovala koja je kružnog presjeka. Tijelo je vretenastog oblika i kružnog presjeka. Nedostaje vrh.

Sirovina: kompaktno tkivo duge kosti srednjeg ili velikog sisavca

Duž. 8,0 cm, Ø tijela 0,5 cm, Ø glave 0,6 cm

Dat.: 1. – 5. st.

Tip: Tip 2a – s većom ovalnom glavom

Lit.: neobjavljeno

339. MURSA (nepoznato nalazište), donacija C. F. Nubera (T.35: 339)

Inv. br. MSO-AA-867/3

Koštana ukosnica s većom glavom u obliku ovala koja je kružnog presjeka. Tijelo je vretenastog oblika i kružnog presjeka. Ukosnica je oštećena (lom dužinom tijela) te je naknadno sljepljena. Izrađena je na tokarskom stroju što je vidljivo po utoru od igle na vrhu glave te tokarenom ukrasu na vratu u vidu četiri prstenasta utora koja tvore tri reljefna istaka. Nedostaje vrh.

Sirovina: kompaktno tkivo duge kosti srednjeg ili velikog sisavca

Duž. 7,9 cm, Ø tijela 0,45 cm, Ø glave 0,6 cm

Dat.: 1. – 5. st.

Tip: Tip 2a – s većom ovalnom glavom

Lit.: neobjavljeno

340. MURSA (Bolnica – Medicinski fakultet), (T.36: 340)

Inv. br. MSO-223095

Koštana ukosnica s većom glavom u obliku ovala koja je kružnog presjeka. Tijelo je vretenastog oblika i kružnog presjeka.

Sirovina: kompaktno tkivo duge kosti srednjeg ili velikog sisavca

Duž. 7,7 cm, Ø tijela 0,4 cm, Ø glave 0,7 cm

Dat.: 1. – 5. st.

Tip: Tip 2a – s većom ovalnom glavom

Lit.: neobjavljeno

341. MURSA? (nepoznato nalazište), (T.36: 341)

Inv. br. MSO-AA-3344/23

Koštana ukosnica s većom glavom u obliku ovala koja je kružnog presjeka. Tijelo je vretenastog oblika i kružnog presjeka. Nedostaje vrh.

Sirovina: kompaktno tkivo duge kosti srednjeg ili velikog sisavca

Duž. 7,6 cm, Ø tijela 0,6 cm, Ø glave 0,8 cm

Dat.: 1. – 5. st.

Tip: Tip 2a – s većom ovalnom glavom

Lit.: neobjavljeno

342. MURSA (Donji grad), donacija grada Osijeka 1896. god. (T.36: 342)

Inv. br. MSO-AA-1303/28

Koštana ukosnica s većom glavom u obliku ovala koja je ovalnog presjeka. Tijelo je vretenastog oblika i kružnog presjeka. Nedostaje vrh.

Sirovina: kompaktno tkivo duge kosti srednjeg ili velikog sisavca

Duž. 4,8 cm, Ø tijela 0,5 cm, Ø glave 0,7 cm

Dat.: 1. – 5. st.

Tip: Tip 2a – s većom ovalnom glavom

Lit.: neobjavljeno

343. MURSA (Topnička vojarna*), donacija grada Osijeka i C. F. Nubera (T.36: 343)

Inv. br. MSO-AA-884/43

Koštana ukosnica s većom glavom u obliku ovala koja je kružnog presjeka. Tijelo je vretenastog oblika i kružnog presjeka. Nedostaje vrh.

Sirovina: kompaktno tkivo duge kosti srednjeg ili velikog sisavca

Duž. 5,3 cm, Ø tijela 0,5 cm, Ø glave 0,6 cm

Dat.: 1. – 5. st.

Tip: Tip 2a – s većom ovalnom glavom

Lit.: neobjavljeno

344. MURSA (Topnička vojarna*), donacija grada Osijeka i C. F. Nubera (T.36: 344)

Inv. br. MSO-AA-884/60

Koštana ukosnica s većom glavom u obliku ovala koja je kružnog presjeka. Tijelo je vretenastog oblika i kružnog presjeka. Nedostaje vrh.

Sirovina: kompaktno tkivo duge kosti srednjeg ili velikog sisavca

Duž. 5,6 cm, Ø tijela 0,6 cm, Ø glave 0,9 cm

Dat.: 1. – 5. st.

Tip: Tip 2a – s većom ovalnom glavom

Lit.: neobjavljeno

345. MURSA? (nepoznato nalazište), (T.36: 345)

Inv. br. MSO-AA-3340/21

Koštana ukosnica s većom glavom u obliku ovala koja je kružnog presjeka. Tijelo je vretenastog oblika i kružnog presjeka. Nedostaje vrh.

Sirovina: kompaktno tkivo duge kosti srednjeg ili velikog sisavca

Duž. 5,1 cm, Ø tijela 0,45 cm, Ø glave 0,9 cm

Dat.: 1. – 5. st.

Tip: Tip 2a – s većom ovalnom glavom

Lit.: neobjavljeno

346. MURSA? (nepoznato nalazište), (T.36: 346)

Inv. br. MSO-AA-3340/20

Koštana ukosnica s većom glavom u obliku ovala koja je kružnog presjeka. Tijelo je vretenastog oblika i kružnog presjeka. Nedostaje vrh.

Sirovina: kompaktno tkivo duge kosti srednjeg ili velikog sisavca

Duž. 7,5 cm, Ø tijela 0,5 cm, Ø glave 0,9 cm

Dat.: 1. – 5. st.

Tip: Tip 2a – s većom ovalnom glavom

Lit.: neobjavljeno

347. MURSA (nepoznato nalazište), donacija M. Zückera 1903. god. (T.36: 347)

Inv. br. MSO-AA-2945/34

Koštana ukosnica s većom glavom u obliku ovala koja je kružnog presjeka. Tijelo je vretenastog oblika i kružnog presjeka. Nedostaje vrh.

Sirovina: kompaktno tkivo duge kosti srednjeg ili velikog sisavca

Duž. 7,1 cm, Ø tijela 0,4 cm, Ø glave 0,7 cm

Dat.: 1. – 5. st.

Tip: Tip 2a – s većom ovalnom glavom

Lit.: neobjavljeno

348. MURSA? (nepoznato nalazište), (T.36: 348)

Inv. br. MSO-AA-3340/10

Koštana ukosnica s većom glavom u obliku ovala koja je kružnog presjeka. Tijelo je vretenastog oblika i kružnog presjeka. Vrh oštećen.

Sirovina: kompaktno tkivo duge kosti srednjeg ili velikog sisavca

Duž. 7,5 cm, Ø tijela 0,5 cm, Ø glave 0,75 cm

Dat.: 1. – 5. st.

Tip: Tip 2a – s većom ovalnom glavom

Lit.: neobjavljeno

349. MURSA (Topnička vojarna*), donacija grada Osijeka i C. F. Nubera (T.36: 349)

Inv. br. MSO-AA-884/66

Koštana ukosnica s većom glavom u obliku ovala koja je kružnog presjeka. Tijelo je vretenastog oblika i kružnog presjeka.

Sirovina: kompaktno tkivo duge kosti srednjeg ili velikog sisavca

Duž. 8,1 cm, Ø tijela 0,45 cm, Ø glave 0,6 cm

Dat.: 1. – 5. st.

Tip: Tip 2a – s većom ovalnom glavom

Lit.: neobjavljeno

350. MURSA? (nepoznato nalazište), (T.36: 350)

Inv. br. MSO-AA-3340/8

Koštana ukosnica s većom glavom u obliku ovala koja je kružnog presjeka. Tijelo je vretenastog oblika i kružnog presjeka. Nedostaje vrh.

Sirovina: kompaktno tkivo duge kosti srednjeg ili velikog sisavca

Duž. 7,3 cm, Ø tijela 0,5 cm, Ø glave 1,0 cm

Dat.: 1. – 5. st.

Tip: Tip 2a – s većom ovalnom glavom

Lit.: neobjavljeno

351. MURSA? (nepoznato nalazište), (T.36: 351)

Inv. br. MSO-AA-3340/25

Koštana ukosnica s većom glavom u obliku ovala koja je ovalnog presjeka. Tijelo je vretenastog oblika i kružnog presjeka.

Sirovina: kompaktno tkivo duge kosti srednjeg ili velikog sisavca

Duž. 7,2 cm, Ø tijela 0,6 cm, Ø glave 0,9 cm

Dat.: 1. – 5. st.

Tip: Tip 2a – s većom ovalnom glavom

Lit.: neobjavljeno

352. MURSA? (nepoznato nalazište), (T.36: 352)

Inv. br. MSO-AA-3340/18

Koštana ukosnica s većom glavom u obliku ovala koja je kružnog presjeka. Tijelo je vretenastog oblika i kružnog presjeka.

Sirovina: kompaktno tkivo duge kosti srednjeg ili velikog sisavca

Duž. 6,7 cm, Ø tijela 0,55 cm, Ø glave 0,8 cm

Dat.: 1. – 5. st.

Tip: Tip 2a – s većom ovalnom glavom

Lit.: neobjavljeno

353. MURSA? (nepoznato nalazište), (T.36: 353)

Inv. br. MSO-AA-3340/2

Koštana ukosnica s većom glavom u obliku ovala koja je kružnog presjeka. Tijelo je vretenastog oblika i kružnog presjeka. Nedostaje vrh.

Sirovina: kompaktno tkivo duge kosti srednjeg ili velikog sisavca

Duž. 7,4 cm, Ø tijela 0,45 cm, Ø glave 0,8 cm

Dat.: 1. – 5. st.

Tip: Tip 2a – s većom ovalnom glavom

Lit.: neobjavljeno

354. MURSA (Donji grad-Toplana), (T.36: 354)

Inv. br. MSO-AA-7997

Koštana ukosnica s većom glavom u obliku ovala koja je kružnog presjeka. Tijelo je vretenastog oblika i kružnog presjeka. Nedostaje vrh.

Sirovina: kompaktno tkivo duge kosti srednjeg ili velikog sisavca

Duž. 7,1 cm, Ø tijela 0,55 cm, Ø glave 1,0 cm

Dat.: 1. – 5. st.

Tip: Tip 2a – s većom ovalnom glavom

Lit.: neobjavljeno

355. MURSA? (nepoznato nalazište), (T.37: 355)

Inv. br. MSO-AA-3340/16

Koštana ukosnica s većom glavom u obliku ovala koja je lagano ovalnog presjeka. Tijelo je vretenastog oblika i kružnog presjeka. Nedostaje vrh.

Sirovina: kompaktno tkivo duge kosti srednjeg ili velikog sisavca

Duž. 7,2 cm, Ø tijela 0,5 cm, Ø glave 0,8 cm

Dat.: 1. – 5. st.

Tip: Tip 2a – s većom ovalnom glavom

Lit.: neobjavljeno

356. MURSA? (nepoznato nalazište), (T.37: 356)

Inv. br. MSO-AA-3340/32

Koštana ukosnica s većom glavom u obliku ovala koja je lagano ovalnog presjeka. Tijelo je vretenastog oblika i kružnog presjeka.

Sirovina: kompaktno tkivo duge kosti srednjeg ili velikog sisavca

Duž. 6,4 cm, Ø tijela 0,5 cm, Ø glave 0,7 cm

Dat.: 1. – 5. st.

Tip: Tip 2a – s većom ovalnom glavom

Lit.: neobjavljeno

357. MURSA (Topnička vojarna*), donacija grada Osijeka i C. F. Nubera (T.37: 357)

Inv. br. MSO-AA-884/29

Koštana ukosnica s većom glavom u obliku ovala koja je kružnog presjeka. Tijelo je vretenastog oblika i kružnog presjeka. Nedostaje vrh.

Sirovina: kompaktno tkivo duge kosti srednjeg ili velikog sisavca

Duž. 6,7 cm, Ø tijela 0,5 cm, Ø glave 0,8 cm

Dat.: 1. – 5. st.

Tip: Tip 2a – s većom ovalnom glavom

Lit.: neobjavljeno

358. MURSA? (nepoznato nalazište), (T.37: 358)

Inv. br. MSO-AA-3340/11

Koštana ukosnica s većom glavom u obliku ovala koja je lagano kružnog presjeka. Tijelo je vretenastog oblika i kružnog presjeka. Nedostaje vrh.

Sirovina: kompaktno tkivo duge kosti srednjeg ili velikog sisavca

Duž. 6,6 cm, Ø tijela 0,4 cm, Ø glave 0,7 cm

Dat.: 1. – 5. st.

Tip: Tip 2a – s većom ovalnom glavom

Lit.: neobjavljeno

359. MURSA? (nepoznato nalazište), (T.37: 359)

Inv. br. MSO-AA-3340/34

Koštana ukosnica s većom glavom u obliku ovala koja je kružnog presjeka. Tijelo je vretenastog oblika i kružnog presjeka. Nedostaje vrh.

Sirovina: kompaktno tkivo duge kosti srednjeg ili velikog sisavca

Duž. 6,5 cm, Ø tijela 0,6 cm, Ø glave 1,0 cm

Dat.: 1. – 5. st.

Tip: Tip 2a – s većom ovalnom glavom

Lit.: neobjavljeno

360. MURSA? (nepoznato nalazište), (T.37: 360)

Inv. br. MSO-AA-3340/27

Koštana ukosnica s većom glavom u obliku ovala koja je kružnog presjeka. Tijelo je vretenastog oblika i kružnog presjeka.

Sirovina: kompaktno tkivo duge kosti srednjeg ili velikog sisavca

Duž. 6,9 cm, Ø tijela 0,5 cm, Ø glave 0,7 cm

Dat.: 1. – 5. st.

Tip: Tip 2a – s većom ovalnom glavom

Lit.: neobjavljeno

361. MURSA (nepoznato nalazište), donacija M. Zückera (T.37: 361)

Inv. br. MSO-AA-2945/9

Koštana ukosnica s većom glavom u obliku ovala koja je kružnog presjeka. Tijelo je vretenastog oblika i kružnog presjeka. Nedostaje dio tijela i vrh.

Sirovina: kompaktno tkivo duge kosti srednjeg ili velikog sisavca

Duž. 5,25 cm, Ø tijela 0,5 cm, Ø glave 0,6 cm

Dat.: 1. – 5. st.

Tip: Tip 2a – s većom ovalnom glavom

Lit.: M. Kovač, „Izbor rimskih koštanih ukosnica iz fundusa Muzeja Slavonije u Osijeku“, *OZ*, 29, 2009., 47.

362. MURSA (nepoznato nalazište), donacija M. Zückera (T.37: 362)

Inv. br. MSO-AA-2945/25

Koštana ukosnica s većom glavom u obliku ovala koja je kružnog presjeka. Tijelo je vretenastog oblika i kružnog presjeka. Nedostaje vrh.

Sirovina: kompaktno tkivo duge kosti srednjeg ili velikog sisavca

Duž. 8,2 cm, Ø tijela 0,55 cm, Ø glave 0,9 cm

Dat.: 1. – 5. st.

Tip: Tip 2a – s većom ovalnom glavom

Lit.: M. Kovač, „Izbor rimskih koštanih ukosnica iz fundusa Muzeja Slavonije u Osijeku“, *OZ*, 29, 2009., 47.

363. MURSA (nepoznato nalazište), donacija M. Zückera (T.37: 363)

Inv. br. MSO-AA-2945/27

Koštana ukosnica s većom glavom u obliku ovala koja je kružnog presjeka. Tijelo je vretenastog oblika i kružnog presjeka. Nedostaje vrh.

Sirovina: kompaktno tkivo duge kosti srednjeg ili velikog sisavca

Duž. 5,05 cm, Ø tijela 0,4 cm, Ø glave 0,9 cm

Dat.: 1. – 5. st.

Tip: Tip 2a – s većom ovalnom glavom

Lit.: M. Kovač, „Izbor rimskih koštanih ukosnica iz fundusa Muzeja Slavonije u Osijeku“, *OZ*, 29, 2009., 48.

364. MURSA (Šumadijska ulica 17*), donacija J. Šmita (T.37: 364)

Inv. br. MSO-AA-7253/b

Koštana ukosnica s većom glavom u obliku ovala koja je ovalnog presjeka. Tijelo je vretenastog oblika i kružnog presjeka. Nedostaje vrh.

Sirovina: kompaktno tkivo duge kosti srednjeg ili velikog sisavca

Duž. 6,7 cm, Ø tijela 0,6 cm, Ø glave 0,9 cm

Dat.: 1. – 5. st.

Tip: Tip 2a – s većom ovalnom glavom

Lit.: M. Kovač, „Izbor rimskih koštanih ukosnica iz fundusa Muzeja Slavonije u Osijeku“, *OZ*, 29, 2009., 48.

365. MURSA (nepoznato nalazište), donacija M. Zückera (T.37: 365)

Inv. br. MSO-AA-2945/19

Koštana ukosnica s većom glavom u obliku ovala koja je kružnog presjeka. Tijelo je vretenastog oblika i kružnog presjeka. Nedostaje vrh.

Sirovina: kompaktno tkivo duge kosti srednjeg ili velikog sisavca

Duž. 7,0 cm, Ø tijela 0,55 cm, Ø glave 0,9 cm

Dat.: 1. – 5. st.

Tip: Tip 2a – s većom ovalnom glavom

Lit.: M. Kovač, „Izbor rimskih koštanih ukosnica iz fundusa Muzeja Slavonije u Osijeku“, *OZ*, 29, 2009., 48.

366. MURSA (nepoznato nalazište), donacija Đ. Radanovića (T.37: 366)

Inv. br. MSO-AA-9304

Koštana ukosnica s većom glavom u obliku ovala koja je kružnog presjeka. Tijelo je vretenastog oblika i kružnog presjeka. Nedostaje vrh.

Sirovina: kompaktno tkivo duge kosti srednjeg ili velikog sisavca

Duž. 10,9 cm, Ø tijela 0,4 cm, Ø glave 0,8 cm

Dat.: 1. – 5. st.

Tip: Tip 2a – s većom ovalnom glavom

Lit.: M. Kovač, „Izbor rimskih koštanih ukosnica iz fundusa Muzeja Slavonije u Osijeku“, *OZ*, 29, 2009., 48.

367. MURSA (nepoznato nalazište), donacija Đ. Radanovića (T.37: 367)

Inv. br. MSO-AA-9306

Koštana ukosnica s većom glavom u obliku ovala koja je kružnog presjeka. Tijelo je vretenastog oblika i kružnog presjeka. Nedostaje vrh.

Sirovina: kompaktno tkivo duge kosti srednjeg ili velikog sisavca

Duž. 8,7 cm, Ø tijela 0,4 cm, Ø glave 0,7 cm

Dat.: 1. – 5. st.

Tip: Tip 2a – s većom ovalnom glavom

Lit.: M. Kovač, „Izbor rimskih koštanih ukosnica iz fundusa Muzeja Slavonije u Osijeku“, *OZ*, 29, 2009., 48.

368. MURSA (nepoznato nalazište), donacija M. Zückera (T.37: 368)

Inv. br. MSO-AA-2945/17

Koštana ukosnica s većom glavom u obliku ovala koja je ovalnog presjeka. Tijelo je vretenastog oblika i kružnog presjeka. Nedostaje vrh.

Sirovina: kompaktno tkivo duge kosti srednjeg ili velikog sisavca

Duž. 7,75 cm, Ø tijela 0,5 cm, Ø glave 0,95 cm

Dat.: 1. – 5. st.

Tip: Tip 2a – s većom ovalnom glavom

Lit.: M. Kovač, „Izbor rimskih koštanih ukosnica iz fundusa Muzeja Slavonije u Osijeku“, *OZ*, 29, 2009., 54.

369. MURSA (nepoznato nalazište), donacija M. Zückera (T.37: 369)

Inv. br. MSO-AA-2945/22

Koštana ukosnica s većom glavom u obliku ovala koja je kružnog presjeka. Tijelo je vretenastog oblika i kružnog presjeka. Nedostaje vrh.

Sirovina: kompaktno tkivo duge kosti srednjeg ili velikog sisavca

Duž. 7,0 cm, Ø tijela 0,45 cm, Ø glave 0,65 cm

Dat.: 1. – 5. st.

Tip: Tip 2a – s većom ovalnom glavom

Lit.: M. Kovač, „Izbor rimskih koštanih ukosnica iz fundusa Muzeja Slavonije u Osijeku“, *OZ*, 29, 2009., 54.

370. MURSA (nepoznato nalazište), donacija M. Zückera (T.38: 370)

Inv. br. MSO-AA-2945/23

Koštana ukosnica s većom glavom u obliku ovala koja je kružnog presjeka. Tijelo je vretenastog oblika i kružnog presjeka. Nedostaje vrh.

Sirovina: kompaktno tkivo duge kosti srednjeg ili velikog sisavca

Duž. 7,6 cm, Ø tijela 0,5 cm, Ø glave 0,9 cm

Dat.: 1. – 5. st.

Tip: Tip 2a – s većom ovalnom glavom

Lit.: M. Kovač, „Izbor rimskih koštanih ukosnica iz fundusa Muzeja Slavonije u Osijeku“, *OZ*, 29, 2009., 54.

371. MURSA (Donji grad), predao V. Beranović 1953. god. (T.38: 371)

Inv. br. MSO-AA-6795

Koštana ukosnica s većom glavom u obliku ovala koja je kružnog presjeka. Tijelo je vretenastog oblika i kružnog presjeka. Nedostaje vrh.

Sirovina: kompaktno tkivo duge kosti srednjeg ili velikog sisavca

Duž. 8,3 cm, Ø tijela 0,5 cm, Ø glave 0,8 cm

Dat.: 1. – 5. st.

Tip: Tip 2a – s većom ovalnom glavom

Lit.: neobjavljeno

372. MURSA (Ugao Ulice Marka Oreškovića i Nikole Karaule Miljanovića*), predali radnici 1966. god. (T.38: 372)

Inv. br. MSO-AA-10126

Koštana ukosnica s većom glavom u obliku ovala koja je ovalnog presjeka. Tijelo je vretenastog oblika i kružnog presjeka.

Sirovina: kompaktno tkivo duge kosti srednjeg ili velikog sisavca

Duž. 8,5 cm, Ø tijela 0,5 cm, Ø glave 0,9 cm

Dat.: 1. – 5. st.

Tip: Tip 2a – s većom ovalnom glavom

Lit.: neobjavljeno

373. MURSA (Donji grad), donacija grada Osijeka 1896. god., (T.38: 373)

Inv. br. MSO-AA-1303/31

Koštana ukosnica s većom glavom u obliku ovala koja je ovalnog presjeka. Tijelo je vretenastog oblika i kružnog presjeka. Nedostaje vrh.

Sirovina: kompaktno tkivo duge kosti srednjeg ili velikog sisavca

Duž. 6,5 cm, Ø tijela 0,5 cm, Ø glave 0,7 cm

Dat.: 1. – 5. st.

Tip: Tip 2a – s većom ovalnom glavom

Lit.: neobjavljeno

374. MURSA (Donji grad), donacija I. Mužnaja 1983. god. (T.38: 374)

Inv. br. MSO-AA-18580

Koštana ukosnica s većom glavom u obliku ovala koja je kružnog presjeka. Tijelo je vretenastog oblika i kružnog presjeka. Nedostaje vrh.

Sirovina: kompaktno tkivo duge kosti srednjeg ili velikog sisavca

Duž. 8,3 cm, Ø tijela 0,55 cm, Ø glave 0,65 cm

Dat.: 1. – 5. st.

Tip: Tip 2a – s većom ovalnom glavom

Lit.: neobjavljeno

375. MURSA (Donji grad), donacija grada Osijeka 1896. god. (T.38: 375)

Inv. br. MSO-AA-1303/34

Koštana ukosnica s manjom glavom u obliku ovala koja je ovalnog presjeka. Tijelo je vretenastog oblika i kružnog presjeka. Nedostaje vrh.

Sirovina: kompaktno tkivo duge kosti srednjeg ili velikog sisavca

Duž. 7,7 cm, Ø tijela 0,4 cm, Ø glave 0,5 cm

Dat.: 1. – 5. st.

Tip: Tip 2b – s manjom ovalnom glavom

Lit.: neobjavljeno

376. MURSA (Topnička vojarna*), donacija grada Osijeka i C. F. Nubera (T.38: 376)

Inv. br. MSO-AA-884/34

Koštana ukosnica s manjom glavom u obliku ovala koja je nepravilnog kružnog presjeka. Na glavi su vidljivi tragovi obrade. Tijelo je vretenastog oblika i kružnog presjeka. Nedostaje vrh.

Sirovina: kompaktno tkivo duge kosti srednjeg ili velikog sisavca

Duž. 7,9 cm, Ø tijela 0,4 cm, Ø glave 0,4 cm

Dat.: 1. – 5. st.

Tip: Tip 2b – s manjom ovalnom glavom

Lit.: neobjavljeno

377. MURSA (Topnička vojarna*), donacija grada Osijeka i C. F. Nubera (T.38: 377)

Inv. br. MSO-AA-884/25

Koštana ukosnica s manjom glavom u obliku ovala koja je kružnog presjeka. Tijelo je vretenastog oblika i kružnog presjeka. Nedostaje vrh.

Sirovina: kompaktno tkivo duge kosti srednjeg ili velikog sisavca

Duž. 7,3 cm, Ø tijela 0,4 cm, Ø glave 0,5 cm

Dat.: 1. – 5. st.

Tip: Tip 2b – s manjom ovalnom glavom

Lit.: neobjavljeno

378. MURSA (Donji grad), donacija grada Osijeka 1896. god. (T.38: 378)

Inv. br. MSO-AA-1303/26

Koštana ukosnica s manjom glavom u obliku ovala koja je ovalnog presjeka. Na glavi su vidljivi tragovi grublje obrade. Tijelo je vretenastog oblika i kružnog presjeka. Nedostaje vrh.

Sirovina: kompaktno tkivo duge kosti srednjeg ili velikog sisavca

Duž. 5,5 cm, Ø tijela 0,4 cm, Ø glave 0,5 cm

Dat.: 1. – 5. st.

Tip: Tip 2b – s manjom ovalnom glavom

Lit.: neobjavljeno

379. MURSA (Topnička vojarna*), donacija grada Osijeka i C. F. Nubera (T.38: 379)

Inv. br. MSO-AA-884/62

Koštana ukosnica s manjom glavom u obliku ovala koja je kružnog presjeka. Tijelo je vretenastog oblika i kružnog presjeka. Nedostaje vrh.

Sirovina: kompaktno tkivo duge kosti srednjeg ili velikog sisavca

Duž. 5,6 cm, Ø tijela 0,4 cm, Ø glave 0,55 cm

Dat.: 1. – 5. st.

Tip: Tip 2b – s manjom ovalnom glavom

Lit.: neobjavljeno

380. MURSA (nepoznato nalazište), donacija M. Zückera (T.38: 380)

Inv. br. MSO-AA-2945/10

Koštana ukosnica s manjom glavom u obliku spljoštenog ovala koji je s donje strane blago ravno odsječen. Tijelo ukosnice je kružnog presjeka i vretenastog oblika. S jedne je strane ukosnica ravna, a s nasuprotne je veliko ispupčenje. Nedostaju vrh i dio tijela.

Sirovina: kompaktno tkivo duge kosti srednjeg ili velikog sisavca

Duž. 5,0 cm, Ø tijela 0,4 cm, Ø glave 0,4 cm

Dat.: 1. – 5. st.

Tip: Tip 2b – s manjom ovalnom glavom

Lit.: M. Kovač, „Izbor rimskih koštanih ukosnica iz fundusa Muzeja Slavonije u Osijeku“, *OZ*, 29, 2009., 47.

381. MURSA? (nepoznato nalazište), donacija E. Hilda (T.38: 381)

Inv. br. MSO-AA-5861/b

Koštana ukosnica s manjom glavom u obliku nepravilnog ovala, grublje izrade, koja je nepravilnog ovalnog presjeka. Tijelo je vretenastog oblika i kružnog presjeka. Nedostaje vrh.

Sirovina: kompaktno tkivo duge kosti srednjeg ili velikog sisavca

Duž. 6,35 cm, Ø tijela 0,3 cm, Ø glave 0,4 cm

Dat.: 1. – 5. st.

Tip: Tip 2b – s manjom ovalnom glavom

Lit.: M. Kovač, „Izbor rimskih koštanih ukosnica iz fundusa Muzeja Slavonije u Osijeku“, *OZ*, 29, 2009., 48.

382. MURSA (Topnička vojarna*), donacija grada Osijeka i C. F. Nubera (T.38: 382)

Inv. br. MSO-AA-884/63

Koštana ukosnica s većom glavom u obliku zašiljenog ovala koja je kružnog presjeka. Na glavi su vidljivi tragovi obrade. Tijelo je blago vretenastog oblika i kružnog presjeka. Nedostaje vrh.

Sirovina: kompaktno tkivo duge kosti srednjeg ili velikog sisavca

Duž. 5,0 cm, Ø tijela 0,45 cm, Ø glave 0,6 cm

Dat.: 1. – 5. st.

Tip: Tip 2c – s ovalnom zašiljenom glavom

Lit.: neobjavljeno

383. MURSA? (nepoznato nalazište), (T.38: 383)

Inv. br. MSO-AA-3340/7

Koštana ukosnica s većom glavom u obliku zašiljenog ovala koja je ovalnog presjeka. Tijelo je vretenastog oblika i kružnog presjeka. Nedostaje vrh.

Sirovina: kompaktno tkivo duge kosti srednjeg ili velikog sisavca

Duž. 6,2 cm, Ø tijela 0,5 cm, Ø glave 0,8 cm

Dat.: 1. – 5. st.

Tip: Tip 2c – s ovalnom zašiljenom glavom

Lit.: neobjavljeno

384. MURSA (Topnička vojarna*), donacija grada Osijeka i C. F. Nubera (T.38: 384)

Inv. br. MSO-AA-884/32

Koštana ukosnica s manjom glavom u obliku zašiljenog ovala koja je nepravilnog ovalnog presjeka. Tijelo je vretenastog oblika i kružnog presjeka. Nedostaje vrh.

Sirovina: kompaktno tkivo duge kosti srednjeg ili velikog sisavca

Duž. 6,6 cm, Ø tijela 0,35 cm, Ø glave 0,4 cm

Dat.: 1. – 5. st.

Tip: Tip 2c – s ovalnom zašiljenom glavom

Lit.: neobjavljeno

385. MURSA? (nepoznato nalazište), (T.38: 385)

Inv. br. MSO-AA-3340/3

Koštana ukosnica s manjom glavom u obliku zašiljenog ovala koja je ovalnog presjeka. Tijelo je vretenastog oblika i kružnog presjeka. Nedostaje vrh.

Sirovina: kompaktno tkivo duge kosti srednjeg ili velikog sisavca

Duž. 5,5 cm, Ø tijela 0,35 cm, Ø glave 0,5 cm

Dat.: 1. – 5. st.

Tip: Tip 2c – s ovalnom zašiljenom glavom

Lit.: neobjavljeno

386. MURSA? (nepoznato nalazište), (T.39: 386)

Inv. br. MSO-AA-3344/15

Koštana ukosnica s većom glavom u obliku zašiljenog ovala koja je kružnog presjeka. Tijelo je vretenastog oblika i kružnog presjeka. Nedostaje vrh.

Sirovina: kompaktno tkivo duge kosti srednjeg ili velikog sisavca

Duž. 8,5 cm, Ø tijela 0,5 cm, Ø glave 1,0 cm

Dat.: 1. – 5. st.

Tip: Tip 2c – s ovalnom zašiljenom glavom

Lit.: neobjavljeno

387. MURSA? (nepoznato nalazište), (T.39: 387)

Inv. br. MSO-AA-3344/19

Koštana ukosnica s većom glavom u obliku zašiljenog ovala koja je nepravilnog kružnog presjeka. Tijelo je vretenastog oblika i kružnog presjeka. Nedostaje vrh.

Sirovina: kompaktno tkivo duge kosti srednjeg ili velikog sisavca

Duž. 8,9 cm, Ø tijela 0,4 cm, Ø glave 0,6 cm

Dat.: 1. – 5. st.

Tip: Tip 2c – s ovalnom zašiljenom glavom

Lit.: neobjavljeno

388. MURSA? (nepoznato nalazište), (T.39: 388)

Inv. br. MSO-AA-3344/31

Koštana ukosnica s većom glavom u obliku zašiljenog ovala koja je kružnog presjeka. Tijelo je vretenastog oblika i kružnog presjeka.

Sirovina: kompaktno tkivo duge kosti srednjeg ili velikog sisavca

Duž. 8,9 cm, Ø tijela 0,5 cm, Ø glave 0,8 cm

Dat.: 1. – 5. st.

Tip: Tip 2c – s ovalnom zašiljenom glavom

Lit.: neobjavljeno

389. MURSA (nepoznato nalazište), donacija M. Zückera 1903. god. (T.39: 389)

Inv. br. MSO-AA-2945/37

Koštana ukosnica s manjom glavom u obliku zašiljenog ovala koja je ovalnog presjeka. Tijelo je vretenastog oblika i kružnog presjeka.

Sirovina: kompaktno tkivo duge kosti srednjeg ili velikog sisavca

Duž. 9,7 cm, Ø tijela 0,5 cm, Ø glave 0,55 cm

Dat.: 1. – 5. st.

Tip: Tip 2c – s ovalnom zašiljenom glavom

Lit.: neobjavljeno

390. MURSA (Topnička vojarna*), donacija grada Osijeka i C. F. Nubera (T.39: 390)

Inv. br. MSO-AA-884/20

Koštana ukosnica s većom glavom u obliku zašiljenog ovala koja je kružnog presjeka. Tijelo je vretenastog oblika i kružnog presjeka.

Sirovina: kompaktno tkivo duge kosti srednjeg ili velikog sisavca

Duž. 9,1 cm, Ø tijela 0,3 cm, Ø glave 0,6 cm

Dat.: 1. – 5. st.

Tip: Tip 2c – s ovalnom zašiljenom glavom

Lit.: neobjavljeno

391. MURSA (Trg Vladimira Nazora*), (T.39: 391)

Inv. br. MSO-217016

Koštana ukosnica s većom glavom u obliku zašiljenog ovala koja je ovalnog presjeka. Glava je an jednoj strani oštećena udubljenjima. Tijelo je vretenastog oblika i kružnog presjeka. Nedostaje vrh.

Sirovina: kompaktno tkivo duge kosti srednjeg ili velikog sisavca

Duž. 7,2 cm, Ø tijela 0,5 cm, Ø glave 0,9 cm

Dat.: 1. – 5. st.

Tip: Tip 2c – s ovalnom zašiljenom glavom

Lit.: neobjavljeno

392. MURSA? (nepoznato nalazište), (T.39: 392)

Inv. br. MSO-AA-3344/21

Koštana ukosnica s većom glavom u obliku zašiljenog ovala koja je ovalnog presjeka. Tijelo je vretenastog oblika i kružnog presjeka. Nedostaje vrh.

Sirovina: kompaktno tkivo duge kosti srednjeg ili velikog sisavca

Duž. 8,5 cm, Ø tijela 0,4 cm, Ø glave 0,8 cm

Dat.: 1. – 5. st.

Tip: Tip 2c – s ovalnom zašiljenom glavom

Lit.: neobjavljeno

393. MURSA (Topnička vojarna*), donacija grada Osijeka i C. F. Nubera (T.39: 393)

Inv. br. MSO-AA-884/50

Koštana ukosnica s manjom glavom u obliku zašiljenog ovala koja je kružnog presjeka. Tijelo je vretenastog oblika i kružnog presjeka. Nedostaje vrh.

Sirovina: kompaktno tkivo duge kosti srednjeg ili velikog sisavca

Duž. 6,6 cm, Ø tijela 0,4 cm, Ø glave 0,5 cm

Dat.: 1. – 5. st.

Tip: Tip 2c – s ovalnom zašiljenom glavom

Lit.: neobjavljeno

394. MURSA (Donji grad), donacija grada Osijeka 1896. god. (T.39: 394)

Inv. br. MSO-AA-1303/8

Koštana ukosnica s većom glavom u obliku zašiljenog ovala koja je kružnog presjeka. Tijelo je vretenastog oblika i kružnog presjeka. Nedostaje vrh.

Sirovina: kompaktno tkivo duge kosti srednjeg ili velikog sisavca

Duž. 5,6 cm, Ø tijela 0,4 cm, Ø glave 0,6 cm

Dat.: 1. – 5. st.

Tip: Tip 2c – s ovalnom zašiljenom glavom

Lit.: neobjavljeno

395. MURSA? (nepoznato nalazište), (T.39: 395)

Inv. br. MSO-AA-3344/6

Koštana ukosnica s većom glavom u obliku zašiljenog ovala koja je kružnog presjeka. Tijelo je vretenastog oblika i kružnog presjeka. Nedostaje vrh.

Sirovina: kompaktno tkivo duge kosti srednjeg ili velikog sisavca

Duž. 6,6 cm, Ø tijela 0,4 cm, Ø glave 0,6 cm

Dat.: 1. – 5. st.

Tip: Tip 2c – s ovalnom zašiljenom glavom

Lit.: neobjavljeno

396. MURSA? (nepoznato nalazište), (T.40: 396)

Inv. br. MSO-AA-3344/24

Koštana ukosnica s većom glavom u obliku zašiljenog ovala koja je kružnog presjeka. Tijelo je vretenastog oblika i kružnog presjeka.

Sirovina: kompaktno tkivo duge kosti srednjeg ili velikog sisavca

Duž. 9,4 cm, Ø tijela 0,5 cm, Ø glave 1,0 cm

Dat.: 1. – 5. st.

Tip: Tip 2c – s ovalnom zašiljenom glavom

Lit.: neobjavljeno

397. MURSA (Topnička vojarna*), donacija grada Osijeka 1895. god. (T.40: 397)

Inv. br. MSO-AA-407/1

Koštana ukosnica s većom glavom u obliku zašiljenog ovala koja je ovalnog presjeka. Tijelo je vretenastog oblika i kružnog presjeka. Nedostaje vrh.

Sirovina: kompaktno tkivo duge kosti srednjeg ili velikog sisavca

Duž. 7,1 cm, Ø tijela 0,4 cm, Ø glave 0,8 cm

Dat.: 1. – 5. st.

Tip: Tip 2c – s ovalnom zašiljenom glavom

Lit.: neobjavljeno

398. MURSA (nepoznato nalazište), donacija M. Zückera (T.40: 398)

Inv. br. MSO-AA-2945/26

Koštana ukosnica s većom glavom u obliku zašiljenog ovala koja kružnog presjeka. Tijelo je vretenastog oblika i kružnog presjeka. Nedostaje vrh.

Sirovina: kompaktno tkivo duge kosti srednjeg ili velikog sisavca

Duž. 6,8 cm, Ø tijela 0,6 cm, Ø glave 0,9 cm

Dat.: 1. – 5. st.

Tip: Tip 2c – s ovalnom zašiljenom glavom

Lit.: M. Kovač, „Izbor rimskih koštanih ukosnica iz fundusa Muzeja Slavonije u Osijeku“, *OZ*, 29, 2009., 47.

399. MURSA (Topnička vojarna*), donacija grada Osijeka i C. F. Nubera (T.40: 399)

Inv. br. MSO-AA-884/1

Koštana ukosnica s manjom glavom u obliku zašiljenog ovala koja je kružnog presjeka. Tijelo se blago sužava od glave prema vrhu i kružnog je presjeka.

Sirovina: kompaktno tkivo duge kosti srednjeg ili velikog sisavca

Duž. 8,7 cm, Ø tijela 0,3 cm, Ø glave 0,5 cm

Dat.: 1. – 5. st.

Tip: Tip 2c – s ovalnom zašiljenom glavom

Lit.: M. Kovač, „Izbor rimskih koštanih ukosnica iz fundusa Muzeja Slavonije u Osijeku“, *OZ*, 29, 2009., 48.

400. MURSA (nepoznato nalazište), donacija C. F. Nubera (T.40: 400)

Inv. br. MSO-AA-883

Koštana ukosnica s većom glavom u obliku zašiljenog ovala koja je kružnog presjeka. Tijelo je vretenastog oblika i kružnog presjeka. Nedostaje vrh.

Sirovina: kompaktno tkivo duge kosti srednjeg ili velikog sisavca

Duž. 7,0 cm, Ø tijela 0,45 cm, Ø glave 0,8 cm

Dat.: 1. – 5. st.

Tip: Tip 2c – s ovalnom zašiljenom glavom

Lit.: M. Kovač, „Izbor rimskih koštanih ukosnica iz fundusa Muzeja Slavonije u Osijeku“, *OZ*, 29, 2009., 48.

401. MURSA (nepoznato nalazište), donacija M. Zückera (T.40: 401)

Inv. br. MSO-AA-2945/14

Koštana ukosnica s većom glavom u obliku zašiljenog ovala koja je kružnog presjeka. Tijelo je vretenastog oblika i ovalnog presjeka. Nedostaje polovica tijela i vrh.

Sirovina: kompaktno tkivo duge kosti srednjeg ili velikog sisavca

Duž. 5,6 cm, Ø tijela 0,4 cm, Ø glave 0,65 cm

Dat.: 1. – 5. st.

Tip: Tip 2c – s ovalnom zašiljenom glavom

Lit.: M. Kovač, „Izbor rimskih koštanih ukosnica iz fundusa Muzeja Slavonije u Osijeku“, *OZ*, 29, 2009., 49.

402. MURSA (nepoznato nalazište), donacija M. Zückera (T.40: 402)

Inv. br. MSO-AA-2945/1

Koštana ukosnica s većom glavom u obliku zašiljenog ovala koja je kružnog presjeka. Tijelo je vretenastog oblika i kružnog presjeka. Nedostaje vrh.

Sirovina: kompaktno tkivo duge kosti srednjeg ili velikog sisavca

Duž. 4,2 cm, Ø tijela 0,35 cm, Ø glave 0,7 cm

Dat.: 1. – 5. st.

Tip: Tip 2c – s ovalnom zašiljenom glavom

Lit.: M. Kovač, „Izbor rimskih koštanih ukosnica iz fundusa Muzeja Slavonije u Osijeku“, *OZ*, 29, 2009., 49.

403. MURSA (nepoznato nalazište), donacija Đ. Radanovića (T.40: 403)

Inv. br. MSO-AA-9303

Koštana ukosnica s većom glavom u obliku zašiljenog ovala koja je kružnog presjeka. Tijelo je vretenastog oblika i kružnog presjeka. Nedostaje vrh.

Sirovina: kompaktno tkivo duge kosti srednjeg ili velikog sisavca

Duž. 8,6 cm, Ø tijela 0,4 cm, Ø glave 0,6 cm

Dat.: 1. – 5. st.

Tip: Tip 2c – s ovalnom zašiljenom glavom

Lit.: M. Kovač, „Izbor rimskih koštanih ukosnica iz fundusa Muzeja Slavonije u Osijeku“, *OZ*, 29, 2009., 49.

404. MURSA (nepoznato nalazište), donacija C. F. Nubera (T.40: 404)

Inv. br. MSO-AA-873/4

Koštana ukosnica s većom glavom u obliku pečata koja je ovalnog presjeka. Tijelo je vretenastog oblika i kružnog presjeka.

Sirovina: kompaktno tkivo duge kosti srednjeg ili velikog sisavca

Duž. 9,2 cm, Ø tijela 0,5 cm, Ø glave 0,9 cm

Dat.: 1. – 5. st.

Tip: Tip 3 – s glavom u obliku pečata

Lit.: neobjavljeno

405 MURSA (nepoznato nalazište), donacija C. F. Nubera (T.40: 405)

Inv. br. 873/1

Koštana ukosnica s većom glavom u obliku pečata koja je kružnog presjeka. Tijelo je vretenastog oblika i kružnog presjeka.

Sirovina: kompaktno tkivo duge kosti srednjeg ili velikog sisavca

Duž. 6,7 cm, Ø tijela 0,4 cm, Ø glave 0,7 cm

Dat.: 1. – 5. st.

Tip: Tip 3 – s glavom u obliku pečata

Lit.: M. Kovač, „Izbor rimskih koštanih ukosnica iz fundusa Muzeja Slavonije u Osijeku“, *OZ*, 29, 2009., 49.

406. MURSA (nepoznato nalazište), donacija C. F. Nubera (T.40: 406)

Inv. br. MSO-AA-873/2

Koštana ukosnica s većom glavom u obliku pečata koja je kružnog presjeka. Tijelo je vretenastog oblika i kružnog presjeka. Nedostaje vrh.

Sirovina: kompaktno tkivo duge kosti srednjeg ili velikog sisavca

Duž. 6,7 cm, Ø tijela 0,4 cm, Ø glave 0,7 cm

Dat.: 1. – 5. st.

Tip: Tip 3 – s glavom u obliku pečata

Lit.: M. Kovač, „Izbor rimskih koštanih ukosnica iz fundusa Muzeja Slavonije u Osijeku“, *OZ*, 29, 2009., 47.

407. MURSA? (nepoznato nalazište), (T.41: 407)

Inv. br. MSO-AA-534/10

Koštana toaletna ukosnica sa zaravnjenom glavom koja je kružnog presjeka. Tijelo ukosnice se sužava od glave prema vrhu i kružnog je presjeka. Nedostaje vrh.

Sirovina: kompaktno tkivo duge kosti srednjeg ili velikog sisavca

Duž. 8,1 cm, Ø tijela/glave 0,7 cm

Dat.: 2. – 3. st.

Tip: Tip 4 – sa zaravnjenom glavom

Lit.: neobjavljeno

408. MURSA? (nepoznato nalazište), (T.41: 408)

Inv. br. MSO-AA-5948/3

Koštana toaletna ukosnica sa zaravnjenom glavom koja je kružnog presjeka. Tijelo ukosnice se sužava od glave prema vrhu i kružnog je presjeka. Nedostaje vrh.

Sirovina: kompaktno tkivo duge kosti srednjeg ili velikog sisavca

Duž. 7,4 cm, Ø tijela/glave 0,7 cm

Dat.: 2. – 3. st.

Tip: Tip 4 – sa zaravnjenom glavom

Lit.: neobjavljeno

409. MURSA? (nepoznato nalazište), (T.41: 409)

Inv. br. MSO-AA-5948/10

Koštana toaletna ukosnica sa zaravnjenom glavom koja je kružnog presjeka. Tijelo ukosnice se sužava od glave prema vrhu i kružnog je presjeka. Nedostaje vrh.

Sirovina: kompaktno tkivo duge kosti srednjeg ili velikog sisavca

Duž. 9,0 cm, Ø tijela/glave 0,7 cm

Dat.: 2. – 3. st.

Tip: Tip 4 – sa zaravnjenom glavom

Lit.: neobjavljeno

410. MURSA (Donji grad), donacija grada Osijeka 1896. god. (T.41: 410)

Inv. br. MSO-AA-1303/32

Koštana toaletna ukosnica sa zaravnjenom glavom koja je kružnog presjeka. Na jednom dijelu ukosnice kod glave vidljiva je spužvasta struktura kosti. Tijelo ukosnice se sužava od glave prema vrhu i kružnog je presjeka. Nedostaje vrh.

Sirovina: kompaktno tkivo duge kosti srednjeg ili velikog sisavca

Duž. 8,2 cm, Ø tijela/glave 0,7 cm

Dat.: 2. – 3. st.

Tip: Tip 4 – sa zaravnjenom glavom

Lit.: neobjavljeno

411. MURSA? (nepoznato nalazište), (T.41: 411)

Inv. br. MSO-174575

Koštana toaletna ukosnica sa zaravnjenom glavom koja je ovalnog presjeka. Tijelo ukosnice se sužava od glave prema vrhu i kružnog je presjeka. Nedostaje vrh.

Sirovina: kompaktno tkivo duge kosti srednjeg ili velikog sisavca

Duž. 4,4 cm, Ø tijela/glave 0,6 cm
Dat.: 2. – 3. st.
Tip: Tip 4 – sa zaravnjenom glavom
Lit.: neobjavljeno

412. MURSA? (nepoznato nalazište), (T.41: 412)

Inv. br. MSO-AA-534/1

Koštana toaletna ukosnica sa zaravnjenom glavom koja je kružnog presjeka. Tijelo ukosnice se sužava od glave prema vrhu i kružnog je presjeka. Nedostaje vrh.

Sirovina: kompaktno tkivo duge kosti srednjeg ili velikog sisavca

Duž. 4,3 cm, Ø tijela/glave 0,4 cm

Dat.: 2. – 3. st.

Tip: Tip 4 – sa zaravnjenom glavom

Lit.: neobjavljeno

413. MURSA? (nepoznato nalazište), (T.41: 413)

Inv. br. MSO-174629

Koštana toaletna ukosnica sa zaravnjenom glavom koja je ovalnog presjeka. Tijelo ukosnice se sužava od glave prema vrhu i ovalnog je presjeka. Nedostaje vrh.

Sirovina: kompaktno tkivo duge kosti srednjeg ili velikog sisavca

Duž. 5,3 cm, Ø tijela/glave 0,7 cm

Dat.: 2. – 3. st.

Tip: Tip 4 – sa zaravnjenom glavom

Lit.: neobjavljeno

414. MURSA? (nepoznato nalazište), (T.41: 414)

Inv. br. MSO-AA-5948/15

Koštana toaletna ukosnica sa zaravnjenom glavom koja je ovalnog presjeka. Tijelo ukosnice se sužava od glave prema vrhu i kružnog je presjeka. Nedostaje vrh.

Sirovina: kompaktno tkivo duge kosti srednjeg ili velikog sisavca

Duž. 4,1 cm, Ø tijela/glave 0,7 cm

Dat.: 2. – 3. st.

Tip: Tip 4 – sa zaravnjenom glavom

Lit.: neobjavljeno

415. MURSA? (nepoznato nalazište), (T.41: 415)

Inv. br. MSO-AA-5948/23

Koštana toaletna ukosnica sa zaravnjenom glavom koja je ovalnog presjeka. Tijelo ukosnice se sužava od glave prema vrhu i kružnog je presjeka. Nedostaje vrh.

Sirovina: kompaktno tkivo duge kosti srednjeg ili velikog sisavca

Duž. 4,4 cm, Ø tijela/glave 0,6 cm

Dat.: 2. – 3. st.

Tip: Tip 4 – sa zaravnjenom glavom

Lit.: neobjavljeno

416. MURSA? (nepoznato nalazište), (T.41: 416)

Inv. br. MSO-173924

Koštana toaletna ukosnica sa zaravnjenom glavom koja je kružnog presjeka. Tijelo ukosnice se sužava od glave prema vrhu i kružnog je presjeka. Nedostaje vrh.

Sirovina: kompaktno tkivo duge kosti srednjeg ili velikog sisavca

Duž. 7,75 cm, Ø tijela/glave 0,8 cm

Dat.: 2. – 3. st.

Tip: Tip 4 – sa zaravnjenom glavom

Lit.: neobjavljeno

417. MURSA? (nepoznato nalazište), (T.41: 417)

Inv. br. MSO-174638

Koštana toaletna ukosnica sa zaravnjenom glavom koja je nepravilnog kružnog presjeka. Na jednom dijelu kod glave vidljiv je ostatak spužvastog tkiva kosti. Tijelo ukosnice se sužava od glave prema vrhu i kružnog je presjeka. Nedostaje vrh.

Sirovina: kompaktno tkivo duge kosti srednjeg ili velikog sisavca

Duž. 6,1 cm, Ø tijela/glave 0,9 cm

Dat.: 2. – 3. st.

Tip: Tip 4 – sa zaravnjenom glavom

Lit.: neobjavljeno

418. MURSA? (nepoznato nalazište), (T.41: 418)

Inv. br. MSO-AA-534/9

Koštana toaletna ukosnica sa zaravnjenom glavom koja je ovalnog presjeka. Tijelo ukosnice se sužava od glave prema vrhu i kružnog je presjeka.

Sirovina: kompaktno tkivo duge kosti srednjeg ili velikog sisavca

Duž. 8,7 cm, Ø tijela/glave 0,55 cm

Dat.: 2. – 3. st.

Tip: Tip 4 – sa zaravnjenom glavom

Lit.: neobjavljeno

419. MURSA? (nepoznato nalazište), (T.42: 419)

Inv. br. MSO-AA-534/21

Koštana toaletna ukosnica sa zaravnjenom glavom koja je kružnog presjeka. Tijelo ukosnice se sužava od glave prema vrhu i kružnog je presjeka. Nedostaje vrh.

Sirovina: kompaktno tkivo duge kosti srednjeg ili velikog sisavca

Duž. 7,5 cm, Ø tijela/glave 0,7 cm

Dat.: 2. – 3. st.

Tip: Tip 4 – sa zaravnjenom glavom

Lit.: neobjavljeno

420. MURSA? (Bolnica – Medicinski fakultet), (T.42: 420)

Inv. br. MSO-223109

Koštana toaletna ukosnica sa zaravnjenom glavom koja je kružnog presjeka. Na dijelu tijela kod glave vidljiva su dva oštećenja. Tijelo ukosnice se sužava od glave prema vrhu i kružnog je presjeka. Nedostaje vrh.

Sirovina: kompaktno tkivo duge kosti srednjeg ili velikog sisavca

Duž. 7,9 cm, Ø tijela/glave 0,7 cm

Dat.: 2. – 3. st.

Tip: Tip 4 – sa zaravnjenom glavom

Lit.: neobjavljeno

421. MURSA? (nepoznato nalazište), (T.42: 421)

Inv. br. MSO-AA-534/26

Koštana toaletna ukosnica sa zaravnjenom glavom koja je nepravilnog kružnog presjeka. Tijelo ukosnice se sužava od glave prema vrhu i kružnog je presjeka.

Sirovina: kompaktno tkivo duge kosti srednjeg ili velikog sisavca

Duž. 6,3 cm, Ø tijela/glave 0,4 cm

Dat.: 2. – 3. st.

Tip: Tip 4 – sa zaravnjenom glavom

Lit.: neobjavljeno

422. MURSA? (nepoznato nalazište), (T.42: 422)

Inv. br. MSO-AA-534/24

Koštana toaletna ukosnica sa zaravnjenom glavom koja je kružnog presjeka. Tijelo ukosnice se sužava od glave prema vrhu i kružnog je presjeka.

Sirovina: kompaktno tkivo duge kosti srednjeg ili velikog sisavca

Duž. 6,7 cm, Ø tijela/glave 0,6 cm

Dat.: 2. – 3. st.

Tip: Tip 4 – sa zaravnjenom glavom

Lit.: neobjavljeno

423. MURSA? (nepoznato nalazište), (T.42: 423)

Inv. br. MSO-174630

Koštana toaletna ukosnica sa zaravnjenom glavom koja je ovalnog presjeka. Na jednom dijelu kod glave vidljiv je ostatak spužvastog tkiva kosti. Tijelo ukosnice se sužava od glave prema vrhu i ovalnog je presjeka. Nedostaje vrh.

Sirovina: kompaktno tkivo duge kosti srednjeg ili velikog sisavca

Duž. 5,6 cm, Ø tijela/glave 0,8 cm

Dat.: 2. – 3. st.

Tip: Tip 4 – sa zaravnjenom glavom

Lit.: neobjavljeno

424. MURSA? (nepoznato nalazište), (T.42: 424)

Inv. br. MSO-AA-5948/7

Koštana toaletna ukosnica sa zaravnjenom glavom koja je kružnog presjeka. Na gornjem dijelu tijela, 0,4 mm ispod glave, nalazi se ukras u vidu urezane linije. Tijelo ukosnice se sužava od glave prema vrhu i kružnog je presjeka. Nedostaje vrh.

Sirovina: kompaktno tkivo duge kosti srednjeg ili velikog sisavca

Duž. 6,0 cm, Ø tijela/glave 0,5 cm

Dat.: 2. – 3. st.

Tip: Tip 4 – sa zaravnjenom glavom

Lit.: neobjavljeno

425. MURSA? (nepoznato nalazište), (T.42: 425)

Inv. br. MSO-AA-5948/5

Koštana toaletna ukosnica sa zaravnjenom glavom koja je kružnog presjeka. Tijelo ukosnice se sužava od glave prema vrhu i kružnog je presjeka.

Sirovina: kompaktno tkivo duge kosti srednjeg ili velikog sisavca

Duž. 7,4 cm, Ø tijela/glave 0,6 cm

Dat.: 2. – 3. st.

Tip: Tip 4 – sa zaravnjenom glavom

Lit.: neobjavljeno

426. MURSA (nepoznato nalazište), donacija Đ. Radanovića (T.42: 426)

Inv. br. MSO-AA-9310

Koštana toaletna ukosnica sa zaravnjenom glavom. Tijelo ukosnice je kružnog presjeka i blago se sužava od glave prema vrhu. Nedostaje vrh.

Sirovina: kompaktno tkivo duge kosti srednjeg ili velikog sisavca

Duž. 7,1 cm, Ø tijela/glave 0,7 cm

Dat.: 2. – 3. st.

Tip: Tip 4 – sa zaravnjenom glavom

Lit.: M. Kovač, „Izbor rimskih koštanih ukosnica iz fundusa Muzeja Slavonije u Osijeku“, *OZ*, 29, 2009., 49.

427. MURSA? (nepoznato nalazište), donacija C. F. Nubera (T.42: 427)

Inv. br. MSO-AA-755/1

Koštana toaletna ukosnica sa zaravnjenom glavom. Tijelo ukosnice je kružnog presjeka i blago se sužava od glave prema vrhu. Nedostaje vrh.

Sirovina: kompaktno tkivo duge kosti srednjeg ili velikog sisavca

Duž. 8,9 cm, Ø tijela/glave 0,9 cm

Dat.: 2. – 3. st.

Tip: Tip 4 – sa zaravnjenom glavom

Lit.: M. Kovač, „Izbor rimskih koštanih ukosnica iz fundusa Muzeja Slavonije u Osijeku“, *OZ*, 29, 2009., 49.

428. MURSA? (nepoznato nalazište), donacija C. F. Nubera (T.42: 428)

Inv. br. MSO-AA-755/5

Koštana toaletna ukosnica sa zaravnjenom glavom. Tijelo ukosnice je ovalnog presjeka i blago se sužava od glave prema vrhu. Nedostaje vrh.

Sirovina: kompaktno tkivo duge kosti srednjeg ili velikog sisavca

Duž. 6,9 cm, Ø tijela/glave 0,6 cm

Dat.: 2. – 3. st.

Tip: Tip 4 – sa zaravnjenom glavom

Lit.: M. Kovač, „Izbor rimskih koštanih ukosnica iz fundusa Muzeja Slavonije u Osijeku“, *OZ*, 29, 2009., 49.

429. MURSA? (nepoznato nalazište), donacija C. F. Nubera (T.42: 429)

Inv. br. MSO-AA-755/8

Koštana toaletna ukosnica sa zaravnjenom glavom. Tijelo ukosnice je ovalnog presjeka i blago se sužava od glave prema vrhu. Nedostaju vrh i dio tijela.

Sirovina: kompaktno tkivo duge kosti srednjeg ili velikog sisavca

Duž. 5,6 cm, Ø tijela/glave 0,7 cm

Dat.: 2. – 3. st.

Tip: Tip 4 – sa zaravnjenom glavom

Lit.: M. Kovač, „Izbor rimskih koštanih ukosnica iz fundusa Muzeja Slavonije u Osijeku“, *OZ*, 29, 2009., 50.

430. MURSA? (nepoznato nalazište), donacija C. F. Nubera (T.42: 430)

Inv. br. MSO-AA-755/9

Koštana toaletna ukosnica sa zaravnjenom glavom. Tijelo ukosnice je kružnog presjeka i blago se sužava od glave prema vrhu.

Sirovina: kompaktno tkivo duge kosti srednjeg ili velikog sisavca

Duž. 10,2 cm, Ø tijela/glave 0,7 cm

Dat.: 2. – 3. st.

Tip: Tip 4 – sa zaravnjenom glavom

Lit.: M. Kovač, „Izbor rimskih koštanih ukosnica iz fundusa Muzeja Slavonije u Osijeku“, *OZ*, 29, 2009., 50.

431. MURSA? (nepoznato nalazište), donacija C. F. Nubera (T.43: 431)

Inv. br. MSO-AA-755/10

Koštana toaletna ukosnica sa zaravnjenom glavom. Tijelo ukosnice je ovalnog presjeka i blago se sužava od glave prema vrhu. Nedostaju vrh i dio tijela.

Sirovina: kompaktno tkivo duge kosti srednjeg ili velikog sisavca

Duž. 8,4 cm, Ø tijela/glave 0,7 cm

Dat.: 2. – 3. st.

Tip: Tip 4 – sa zaravnjenom glavom

Lit.: M. Kovač, „Izbor rimskih koštanih ukosnica iz fundusa Muzeja Slavonije u Osijeku“, *OZ*, 29, 2009., 50.

432. MURSA? (nepoznato nalazište), donacija C. F. Nubera (T.43: 432)

Inv. br. MSO-AA-755/12

Koštana toaletna ukosnica sa zaravnjenom glavom. Tijelo ukosnice je kružnog presjeka i blago se sužava od glave prema vrhu.

Sirovina: kompaktno tkivo duge kosti srednjeg ili velikog sisavca

Duž. 5,8 cm, Ø tijela/glave 0,7 cm

Dat.: 2. – 3. st.

Tip: Tip 4 – sa zaravnjenom glavom

Lit.: M. Kovač, „Izbor rimskih koštanih ukosnica iz fundusa Muzeja Slavonije u Osijeku“, *OZ*, 29, 2009., 50.

433. MURSA? (nepoznato nalazište), donacija C. F. Nubera (T.43: 433)

Inv. br. MSO-AA-755/13

Koštana toaletna ukosnica sa zaravnjenom glavom. Tijelo ukosnice je kružnog presjeka i blago se sužava od glave prema vrhu. Nedostaju vrh i dio tijela.

Sirovina: kompaktno tkivo duge kosti srednjeg ili velikog sisavca

Duž. 5,8 cm, Ø tijela/glave 0,65 cm

Dat.: 2. – 3. st.

Tip: Tip 4 – sa zaravnjenom glavom

Lit.: M. Kovač, „Izbor rimskih koštanih ukosnica iz fundusa Muzeja Slavonije u Osijeku“, *OZ*, 29, 2009., 50.

434. MURSA? (nepoznato nalazište), donacija C. F. Nubera (T.43: 434)

Inv. br. MSO-AA-755/14

Koštana toaletna ukosnica sa zaravnjenom glavom. Tijelo ukosnice je blago ovalnog presjeka i blago se sužava od glave prema vrhu. Nedostaje vrh.

Sirovina: kompaktno tkivo duge kosti srednjeg ili velikog sisavca

Duž. 5,4 cm, Ø tijela/glave 0,4 cm

Dat.: 2. – 3. st.

Tip: Tip 4 – sa zaravnjenom glavom

Lit.: M. Kovač, „Izbor rimskih koštanih ukosnica iz fundusa Muzeja Slavonije u Osijeku“, *OZ*, 29, 2009., 50.

435. MURSA? (nepoznato nalazište), donacija C. F. Nubera (T.43: 435)

Inv. br. MSO-AA-755/18

Koštana toaletna ukosnica sa zaravnjenom glavom. Tijelo ukosnice je ovalnog presjeka i blago se sužava od glave prema vrhu. Nedostaje vrh.

Sirovina: kompaktno tkivo duge kosti srednjeg ili velikog sisavca

Duž. 5,8 cm, Ø tijela/glave 0,6 cm

Dat.: 2. – 3. st.

Tip: Tip 4 – sa zaravnjenom glavom

Lit.: M. Kovač, „Izbor rimskih koštanih ukosnica iz fundusa Muzeja Slavonije u Osijeku“, *OZ*, 29, 2009., 50.

436. MURSA? (nepoznato nalazište), donacija C. F. Nubera (T.43: 436)

Inv. br. MSO-AA-755/21

Koštana toaletna ukosnica sa zaravnjenom glavom. Tijelo ukosnice je blago ovalnog presjeka i blago se sužava od glave prema vrhu. Nedostaje vrh.

Sirovina: kompaktno tkivo duge kosti srednjeg ili velikog sisavca

Duž. 8,1 cm, Ø tijela/glave 0,65 cm

Dat.: 2. – 3. st.

Tip: Tip 4 – sa zaravnjenom glavom

Lit.: M. Kovač, „Izbor rimskih koštanih ukosnica iz fundusa Muzeja Slavonije u Osijeku“, *OZ*, 29, 2009., 50.

437. MURSA? (nepoznato nalazište), donacija C. F. Nubera (T.43: 437)

Inv. br. MSO-AA-755/24

Koštana toaletna ukosnica sa zaravnjenom glavom. Tijelo ukosnice je ovalnog presjeka i blago se sužava od glave prema vrhu. Nedostaje vrh.

Sirovina: kompaktno tkivo duge kosti srednjeg ili velikog sisavca

Duž. 7,0 cm, Ø tijela/glave 0,65 cm

Dat.: 2. – 3. st.

Tip: Tip 4 – sa zaravnjenom glavom

Lit.: M. Kovač, „Izbor rimskih koštanih ukosnica iz fundusa Muzeja Slavonije u Osijeku“, *OZ*, 29, 2009., 51.

438. MURSA? (nepoznato nalazište), (T.43: 438)

Inv. br. MSO-AA-5948/32

Koštana toaletna ukosnica s jače izraženom glavom u obliku stošca koja je kružnog presjeka.

Tijelo se sužava od glave prema vrhu i kružnog je presjeka. Nedostaje vrh.

Sirovina: kompaktno tkivo duge kosti srednjeg ili velikog sisavca

Duž. 4,7 cm, Ø tijela/glave 0,4 cm

Dat.: 2. – 3. st.

Tip: Tip 5 – sa stožastom glavom

Lit.: neobjavljeno

439. MURSA? (nepoznato nalazište), (T.43: 439)

Inv. br. MSO-AA-5948/21

Koštana toaletna ukosnica s jače izraženom glavom u obliku stošca koja je kružnog presjeka.

Tijelo se sužava od glave prema vrhu i kružnog je presjeka. Nedostaje vrh.

Sirovina: kompaktno tkivo duge kosti srednjeg ili velikog sisavca

Duž. 4,8 cm, Ø tijela/glave 0,4 cm

Dat.: 2. – 3. st.

Tip: Tip 5 – sa stožastom glavom

Lit.: neobjavljeno

440. MURSA (Vijenac narodnih heroja Slavonije*), (T.43: 440)

Inv. br. MSO-AA-18739

Koštana toaletna ukosnica s jače izraženom glavom u obliku stošca koja je lagano ovalnog presjeka. Tijelo se sužava od glave prema vrhu i kružnog je presjeka. Nedostaje vrh.

Sirovina: kompaktno tkivo duge kosti srednjeg ili velikog sisavca

Duž. 5,6 cm, Ø tijela/glave 0,55 cm

Dat.: 2. – 3. st.

Tip: Tip 5 – sa stožastom glavom

Lit.: neobjavljeno

441. MURSA? (nepoznato nalazište), (T.43: 441)

Inv. br. MSO-174565

Koštana toaletna ukosnica s jače izraženom glavom u obliku stošca koja je kružnog presjeka.

Tijelo se sužava od glave prema vrhu i ovalnog je presjeka. Nedostaje vrh.

Sirovina: kompaktno tkivo duge kosti srednjeg ili velikog sisavca

Duž. 5,6 cm, Ø tijela/glave 0,4 cm

Dat.: 2. – 3. st.

Tip: Tip 5 – sa stožastom glavom

Lit.: neobjavljeno

442. MURSA? (nepoznato nalazište), (T.43: 442)

Inv. br. MSO-174572

Koštana toaletna ukosnica s manje izraženom glavom u obliku stošca koja je kružnog presjeka. Tijelo se sužava od glave prema vrhu i kružnog je presjeka. Nedostaje vrh.

Sirovina: kompaktno tkivo duge kosti srednjeg ili velikog sisavca

Duž. 4,0 cm, Ø tijela/glave 0,5 cm

Dat.: 2. – 3. st.

Tip: Tip 5 – sa stožastom glavom

Lit.: neobjavljeno

443. MURSA (Trg bana Josipa Jelačića 19), (T.43: 443)

Inv. br. MSO-205018

Koštana toaletna ukosnica s manje izraženom glavom u obliku stošca koja je kružnog presjeka. Tijelo se sužava od glave prema vrhu i kružnog je presjeka. Nedostaje vrh.

Sirovina: kompaktno tkivo duge kosti srednjeg ili velikog sisavca

Duž. 5,2 cm, Ø tijela/glave 0,4 cm

Dat.: 2. – 3. st.

Tip: Tip 5 – sa stožastom glavom

Lit.: neobjavljeno

444. MURSA? (nepoznato nalazište), (T.43: 444)

Inv. br. MSO-174625

Koštana toaletna ukosnica s jače izraženom glavom u obliku stošca koja je kružnog presjeka.

Tijelo se sužava od glave prema vrhu i kružnog je presjeka. Nedostaje vrh.

Sirovina: kompaktno tkivo duge kosti srednjeg ili velikog sisavca

Duž. 4,8 cm, Ø tijela/glave 0,6 cm

Dat.: 2. – 3. st.

Tip: Tip 5 – sa stožastom glavom

Lit.: neobjavljeno

445. MURSA? (nepoznato nalazište), (T.44: 445)

Inv. br. MSO-AA-5948/24

Koštana toaletna ukosnica s manje izraženom glavom u obliku stošca koja je kružnog presjeka. Tijelo se sužava od glave prema vrhu i kružnog je presjeka.

Sirovina: kompaktno tkivo duge kosti srednjeg ili velikog sisavca

Duž. 11,6 cm, Ø tijela/glave 0,8 cm

Dat.: 2. – 3. st.

Tip: Tip 5 – sa stožastom glavom

Lit.: neobjavljeno

446. MURSA? (nepoznato nalazište), (T.44: 446)

Inv. br. MSO-AA-5948/29

Koštana toaletna ukosnica s jače izraženom glavom u obliku stošca koja je kružnog presjeka.

Tijelo se sužava od glave prema vrhu i nepravilnog je kružnog presjeka.

Sirovina: kompaktno tkivo duge kosti srednjeg ili velikog sisavca

Duž. 14,3 cm, Ø tijela/glave 0,6 cm

Dat.: 2. – 3. st.

Tip: Tip 5 – sa stožastom glavom

Lit.: neobjavljeno

447. MURSA (Trg Vladimira Nazora 18*), skeletni dvojni grob majke i djeteta (T.44: 447)

Inv. br. MSO-AA-20018

Koštana toaletna ukosnica s jače izraženom glavom u obliku stošca koja je kružnog presjeka.

Tijelo se sužava od glave prema vrhu i nepravilnog je kružnog presjeka. Nedostaje vrh.

Sirovina: kompaktno tkivo duge kosti srednjeg ili velikog sisavca

Duž. 10,3 cm, Ø tijela/glave 0,4 cm

Dat.: 2. st.

Tip: Tip 5 – sa stožastom glavom

Lit.: H. Göricke-Lukić, *Sjeveroistočna nekropola rimske Murse*, Zagreb – Osijek, HAZU & MSO, 2000., 55, TXIII, 5.

448. MURSA (nepoznato nalazište), donacija M. Zückera 1903. god. (T.44: 448)

Inv. br. MSO-AA-2943/15

Koštana toaletna ukosnica s jače izraženom glavom u obliku stošca koja je kružnog presjeka.

Tijelo se sužava od glave prema vrhu i kružnog je presjeka. Nedostaje vrh.

Sirovina: kompaktno tkivo duge kosti srednjeg ili velikog sisavca

Duž. 12,4 cm, Ø tijela/glave 0,5 cm

Dat.: 2. – 3. st.

Tip: Tip 5 – sa stožastom glavom

Lit.: neobjavljeno

449. MURSA? (nepoznato nalazište), (T.44: 449)

Inv. br. MSO-173888

Koštana toaletna ukosnica s jače izraženom glavom u obliku stošca koja je kružnog presjeka.

Tijelo se sužava od glave prema vrhu i nepravilnog je kružnog presjeka.

Sirovina: kompaktno tkivo duge kosti srednjeg ili velikog sisavca

Duž. 13,4 cm, Ø tijela/glave 0,8 cm

Dat.: 2. – 3. st.

Tip: Tip 5 – sa stožastom glavom

Lit.: neobjavljeno

450. MURSA? (nepoznato nalazište), (T.44: 450)

Inv. br. MSO-174628

Koštana toaletna ukosnica s manje izraženom glavom u obliku stošca koja je kružnog presjeka. Tijelo se sužava od glave prema vrhu i ovalnog je presjeka. Nedostaje vrh.

Sirovina: kompaktno tkivo duge kosti srednjeg ili velikog sisavca

Duž. 5,6 cm, Ø tijela/glave 0,5 cm

Dat.: 2. – 3. st.

Tip: Tip 5 – sa stožastom glavom

Lit.: neobjavljeno

451. MURSA? (nepoznato nalazište), (T.44: 451)

Inv. br. MSO-174620

Koštana toaletna ukosnica s manje izraženom glavom u obliku stošca koja je kružnog presjeka. Tijelo se sužava od glave prema vrhu i kružnog je presjeka. Nedostaje vrh.

Sirovina: kompaktno tkivo duge kosti srednjeg ili velikog sisavca

Duž. 3,4 cm, Ø tijela/glave 0,7 cm

Dat.: 2. – 3. st.

Tip: Tip 5 – sa stožastom glavom

Lit.: neobjavljeno

452. MURSA? (nepoznato nalazište), (T.44: 452)

Inv. br. MSO-AA-5948/31

Koštana toaletna ukosnica s jače izraženom glavom u obliku stošca koja je kružnog presjeka.

Tijelo se sužava od glave prema vrhu i kružnog je presjeka. Nedostaje vrh.

Sirovina: kompaktno tkivo duge kosti srednjeg ili velikog sisavca

Duž. 4,9 cm, Ø tijela/glave 0,3 cm

Dat.: 2. – 3. st.

Tip: Tip 5 – sa stožastom glavom

Lit.: neobjavljeno

453. MURSA? (nepoznato nalazište), (T.44: 453)

Inv. br. MSO-174566

Koštana toaletna ukosnica s jače izraženom glavom u obliku stošca koja je kružnog presjeka.

Tijelo se sužava od glave prema vrhu i kružnog je presjeka. Nedostaje vrh.

Sirovina: kompaktno tkivo duge kosti srednjeg ili velikog sisavca

Duž. 5,1 cm, Ø tijela/glave 0,4 cm

Dat.: 2. – 3. st.

Tip: Tip 5 – sa stožastom glavom

Lit.: neobjavljeno

454. MURSA? (nepoznato nalazište), (T.44: 454)

Inv. br. MSO-174561

Koštana toaletna ukosnica s jače izraženom glavom u obliku stošca koja je kružnog presjeka.

Tijelo se sužava od glave prema vrhu i blago je ovalnog presjeka. Nedostaje vrh.

Sirovina: kompaktno tkivo duge kosti srednjeg ili velikog sisavca

Duž. 4,6 cm, Ø tijela/glave 0,8 cm

Dat.: 2. – 3. st.

Tip: Tip 5 – sa stožastom glavom

Lit.: neobjavljeno

455. MURSA? (nepoznato nalazište), (T.44: 455)

Inv. br. MSO-173918

Koštana toaletna ukosnica s manje izraženom glavom u obliku stošca koja je kružnog presjeka. Tijelo se sužava od glave prema vrhu i blago je kružnog presjeka. Nedostaje vrh.

Sirovina: kompaktno tkivo duge kosti srednjeg ili velikog sisavca

Duž. 6,5 cm, Ø tijela/glave 0,5 cm

Dat.: 2. – 3. st.

Tip: Tip 5 – sa stožastom glavom

Lit.: neobjavljeno

456. MURSA (Splitska ul.), (T.45: 456)

Inv. br. MSO-AA-6998

Koštana toaletna ukosnica s jače izraženom glavom u obliku stošca koja je kružnog presjeka.

Tijelo se sužava od glave prema vrhu i kružnog je presjeka. Nedostaje vrh.

Sirovina: kompaktno tkivo duge kosti srednjeg ili velikog sisavca

Duž. 13,6 cm, Ø tijela/glave 0,9 cm

Dat.: 2. – 3. st.

Tip: Tip 5 – sa stožastom glavom

Lit.: neobjavljeno

457. MURSA? (nepoznato nalazište), (T.45: 457)

Inv. br. MSO-AA-5948/27

Koštana toaletna ukosnica s jače izraženom glavom u obliku stošca koja je kružnog presjeka.

Tijelo se sužava od glave prema vrhu i kružnog je presjeka.

Sirovina: kompaktno tkivo duge kosti srednjeg ili velikog sisavca

Duž. 11,8 cm, Ø tijela/glave 0,65 cm

Dat.: 2. – 3. st.

Tip: Tip 5 – sa stožastom glavom

Lit.: neobjavljeno

458. MURSA (Bolnica – Medicinski faklutet), (T.45: 458)

Inv. br. MSO-223101

Koštana toaletna ukosnica s jače izraženom glavom u obliku stošca koja je kružnog presjeka.

Tijelo se sužava od glave prema vrhu i kružnog je presjeka. Nedostaje vrh.

Sirovina: kompaktno tkivo duge kosti srednjeg ili velikog sisavca

Duž. 13,3 cm, Ø tijela/glave 0,6 cm

Dat.: 2. – 3. st.

Tip: Tip 5 – sa stožastom glavom

Lit.: neobjavljeno

459. MURSA? (nepoznato nalazište), (T.45: 459)

Inv. br. MSO-AA-5948/22

Koštana toaletna ukosnica s jače izraženom glavom u obliku stošca koja je kružnog presjeka.

Tijelo se sužava od glave prema vrhu i kružnog je presjeka. Nedostaje vrh.

Sirovina: kompaktno tkivo duge kosti srednjeg ili velikog sisavca

Duž. 12,5 cm, Ø tijela/glave 0,6 cm

Dat.: 2. – 3. st.

Tip: Tip 5 – sa stožastom glavom

Lit.: neobjavljeno

460. MURSA (nepoznato nalazište), donacija M. Zückera 1903. god. (T.45: 460)

Inv. br. MSO-AA-2943/16

Koštana toaletna ukosnica s jače izraženom glavom u obliku stošca koja je kružnog presjeka.

Tijelo se sužava od glave prema vrhu i kružnog je presjeka. Nedostaje vrh.

Sirovina: kompaktno tkivo duge kosti srednjeg ili velikog sisavca

Duž. 11,9 cm, Ø tijela/glave 0,55 cm

Dat.: 2. – 3. st.

Tip: Tip 5 – sa stožastom glavom

Lit.: neobjavljeno

461. MURSA? (nepoznato nalazište), (T.45: 461)

Inv. br. MSO-174622

Koštana toaletna ukosnica s jače izraženom glavom u obliku stošca koja je kružnog presjeka.

Tijelo se sužava od glave prema vrhu i kružnog je presjeka. Nedostaje vrh.

Sirovina: kompaktno tkivo duge kosti srednjeg ili velikog sisavca

Duž. 5,1 cm, Ø tijela/glave 0,6 cm

Dat.: 2. – 3. st.

Tip: Tip 5 – sa stožastom glavom

Lit.: neobjavljeno

462. MURSA? (nepoznato nalazište), (T.45: 462)

Inv. br. MSO-AA-534/5

Koštana toaletna ukosnica s jače izraženom glavom u obliku stošca koja je ovalnog presjeka.

Tijelo se sužava od glave prema vrhu i ovalnog je presjeka. Nedostaje vrh.

Sirovina: kompaktno tkivo duge kosti srednjeg ili velikog sisavca

Duž. 4,7 cm, Ø tijela/glave 0,5 cm

Dat.: 2. – 3. st.

Tip: Tip 5 – sa stožastom glavom

Lit.: neobjavljeno

463. MURSA (Vijenac narodnih heroja Slavonije*), (T.45: 463)

Inv. br. MSO-AA-18460

Koštana toaletna ukosnica s manje izraženom glavom u obliku stošca koja je kružnog presjeka. Na dijelu kog glave vidljivo je spužvasto tkivo kosti. Tijelo se sužava od glave prema vrhu i kružnog je presjeka. Nedostaje vrh.

Sirovina: kompaktno tkivo duge kosti srednjeg ili velikog sisavca

Duž. 6,1 cm, Ø tijela/glave 0,7 cm

Dat.: 2. – 3. st.

Tip: Tip 5 – sa stožastom glavom

Lit.: neobjavljeno

464. MURSA? (nepoznato nalazište), (T.45: 464)

Inv. br. MSO-AA-223110

Koštana toaletna ukosnica s jače izraženom glavom u obliku stošca koja je ovalnog presjeka.

Tijelo se sužava od glave prema vrhu i kružnog je presjeka. Nedostaje vrh.

Sirovina: kompaktno tkivo duge kosti srednjeg ili velikog sisavca

Duž. 4,9 cm, Ø tijela/glave 0,6 cm

Dat.: 2. – 3. st.

Tip: Tip 5 – sa stožastom glavom

Lit.: neobjavljeno

465. MURSA? (nepoznato nalazište), (T.45: 465)

Inv. br. MSO-173921

Koštana toaletna ukosnica s manje izraženom glavom u obliku stošca koja je kružnog presjeka. Tijelo se sužava od glave prema vrhu i kružnog je presjeka. Nedostaje vrh.

Sirovina: kompaktno tkivo duge kosti srednjeg ili velikog sisavca

Duž. 4,4 cm, Ø tijela/glave 0,4 cm

Dat.: 2. – 3. st.

Tip: Tip 5 – sa stožastom glavom

Lit.: neobjavljeno

466. MURSA (Savićev prolaz), donacija M. Zückera 1903. god. (T.46: 466)

Inv. br. MSO-AA-7202

Koštana toaletna ukosnica s jače izraženom glavom u obliku stošca koja je ovalnog presjeka.

Tijelo se sužava od glave prema vrhu i kružnog je presjeka.

Sirovina: kompaktno tkivo duge kosti srednjeg ili velikog sisavca

Duž. 15,5 cm, Ø tijela/glave 0,65 cm

Dat.: 2. – 3. st.

Tip: Tip 5 – sa stožastom glavom

Lit.: neobjavljeno

467. MURSA? (nepoznato nalazište), (T.46: 467)

Inv. br. MSO-AA-5948/30

Koštana toaletna ukosnica s jače izraženom glavom u obliku stošca koja je kružnog presjeka.

Tijelo se sužava od glave prema vrhu i ovalnog je presjeka. Nedostaje vrh.

Sirovina: kompaktno tkivo duge kosti srednjeg ili velikog sisavca

Duž. 10,9 cm, Ø tijela/glave 0,65 cm

Dat.: 2. – 3. st.

Tip: Tip 5 – sa stožastom glavom

Lit.: neobjavljeno

468. MURSA (Vijenac narodnih heroja Slavonije*), (T.46: 468)

Inv. br. MSO-AA-14093

Koštana toaletna ukosnica s jače izraženom glavom u obliku stošca koja je kružnog presjeka.

Tijelo se sužava od glave prema vrhu i kružnog je presjeka. Nedostaje vrh.

Sirovina: kompaktno tkivo duge kosti srednjeg ili velikog sisavca

Duž. 10,9 cm, Ø tijela/glave 0,8 cm

Dat.: 2. – 3. st.

Tip: Tip 5 – sa stožastom glavom

Lit.: neobjavljeno

469. MURSA? (nepoznato nalazište), (T.46: 469)

Inv. br. MSO-AA-5948/19

Koštana toaletna ukosnica s manje izraženom glavom u obliku stošca koja je kružnog presjeka. Tijelo se sužava od glave prema vrhu i kružnog je presjeka.

Sirovina: kompaktno tkivo duge kosti srednjeg ili velikog sisavca

Duž. 11,3 cm, Ø tijela/glave 0,6 cm

Dat.: 2. – 3. st.

Tip: Tip 5 – sa stožastom glavom

Lit.: neobjavljeno

470. MURSA? (nepoznato nalazište), (T.46: 470)

Inv. br. MSO-AA-5948/25

Koštana toaletna ukosnica s jače izraženom glavom u obliku stošca koja je kružnog presjeka.

Tijelo se sužava od glave prema vrhu i kružnog je presjeka.

Sirovina: kompaktno tkivo duge kosti srednjeg ili velikog sisavca

Duž. 10,6 cm, Ø tijela/glave 0,5 cm

Dat.: 2. – 3. st.

Tip: Tip 5 – sa stožastom glavom

Lit.: neobjavljeno

471. MURSA (Bosanska ulica), (T.46: 471)

Inv. br. MSO-AA-8991/a

Koštana toaletna ukosnica s manje izraženom glavom u obliku stošca koja je kružnog presjeka. Tijelo se sužava od glave prema vrhu i kružnog je presjeka. Nedostaje vrh.

Sirovina: kompaktno tkivo duge kosti srednjeg ili velikog sisavca

Duž. 8,1 cm, Ø tijela/glave 0,7 cm

Dat.: 2. – 3. st.

Tip: Tip 5 – sa stožastom glavom

Lit.: neobjavljeno

472. MURSA? (nepoznato nalazište), (T.46: 472)

Inv. br. MSO-AA-534/14

Koštana toaletna ukosnica s manje izraženom glavom u obliku stošca koja je kružnog presjeka. Tijelo se sužava od glave prema vrhu i kružnog je presjeka.

Sirovina: kompaktno tkivo duge kosti srednjeg ili velikog sisavca

Duž. 7,7 cm, Ø tijela/glave 0,5 cm

Dat.: 2. – 3. st.

Tip: Tip 5 – sa stožastom glavom

Lit.: neobjavljeno

473. MURSA? (nepoznato nalazište), (T.46: 473)

Inv. br. MSO-AA-5948/16

Koštana toaletna ukosnica jače izraženom glavom u obliku stošca koja je nepravilnog kružnog presjeka. Tijelo se sužava od glave prema vrhu i kružnog je presjeka.

Sirovina: kompaktno tkivo duge kosti srednjeg ili velikog sisavca

Duž. 9,8 cm, Ø tijela/glave 0,5 cm

Dat.: 2. – 3. st.

Tip: Tip 5 – sa stožastom glavom

Lit.: neobjavljeno

474. MURSA (Topnička vojarna*), donacija grada Osijeka 1895. god. (T.46: 474)

Inv. br. MSO-AA-406

Koštana toaletna ukosnica s manje izraženom glavom u obliku stošca koja je ovalnog presjeka. Na gornjem dijelu ukosnice vidljivo je oštećenje u vidu vertikalnog ulegnuća. Tijelo se sužava od glave prema vrhu i kružnog je presjeka.

Sirovina: kompaktno tkivo duge kosti srednjeg ili velikog sisavca

Duž. 9,1 cm, Ø tijela/glave 0,6 cm

Dat.: 2. – 3. st.

Tip: Tip 5 – sa stožastom glavom

Lit.: neobjavljeno

475. MURSA? (nepoznato nalazište), (T.46: 475)

Inv. br. MSO-AA-534/18

Koštana toaletna ukosnica s jače izraženom glavom u obliku stošca koja je kružnog presjeka.

Tijelo se sužava od glave prema vrhu i kružnog je presjeka. Nedostaje vrh.

Sirovina: kompaktno tkivo duge kosti srednjeg ili velikog sisavca

Duž. 7,6 cm, Ø tijela/glave 0,6 cm

Dat.: 2. – 3. st.

Tip: Tip 5 – sa stožastom glavom

Lit.: neobjavljeno

476. MURSA? (nepoznato nalazište), (T.47: 476)

Inv. br. MSO-AA-5948/28

Koštana toaletna ukosnica s manje izraženom glavom u obliku stošca koja je ovalnog presjeka. Tijelo se sužava od glave prema vrhu i kružnog je presjeka. Nedostaje vrh.

Sirovina: kompaktno tkivo duge kosti srednjeg ili velikog sisavca

Duž. 11,2 cm, Ø tijela/glave 0,6 cm

Dat.: 2. – 3. st.

Tip: Tip 5 – sa stožastom glavom

Lit.: neobjavljeno

477. MURSA (Donji grad), donacija grada Osijeka 1896. god. (T.47: 477)

Inv. br. MSO-AA-1303/1

Koštana toaletna ukosnica s jače izraženom glavom u obliku stošca koja je kružnog presjeka.

Tijelo se sužava od glave prema vrhu i kružnog je presjeka. Nedostaje vrh.

Sirovina: kompaktno tkivo duge kosti srednjeg ili velikog sisavca

Duž. 8,3 cm, Ø tijela/glave 0,7 cm

Dat.: 2. – 3. st.

Tip: Tip 5 – sa stožastom glavom

Lit.: neobjavljeno

478. MURSA (Bolnica – Medicinski fakultet), (T.47: 478)

Inv. br. MSO-223102

Koštana toaletna ukosnica s manje izraženom glavom u obliku stošca koja je kružnog presjeka. Tijelo se sužava od glave prema vrhu i kružnog je presjeka.

Sirovina: kompaktno tkivo duge kosti srednjeg ili velikog sisavca

Duž. 10,1 cm, Ø tijela/glave 0,4 cm

Dat.: 2. – 3. st.

Tip: Tip 5 – sa stožastom glavom

Lit.: neobjavljeno

479. MURSA? (nepoznato nalazište), (T.47: 479)

Inv. br. MSO-AA-534/8

Koštana toaletna ukosnica s manje izraženom glavom u obliku stošca koja je kružnog presjeka. Tijelo se sužava od glave prema vrhu i kružnog je presjeka. Nedostaje vrh.

Sirovina: kompaktno tkivo duge kosti srednjeg ili velikog sisavca

Duž. 9,5 cm, Ø tijela/glave 0,5 cm

Dat.: 2. – 3. st.

Tip: Tip 5 – sa stožastom glavom

Lit.: neobjavljeno

480. MURSA? (nepoznato nalazište), (T.47: 480)

Inv. br. MSO-AA-5948/12

Koštana toaletna ukosnica s manje izraženom glavom u obliku stošca koja je kružnog presjeka. Tijelo se sužava od glave prema vrhu i kružnog je presjeka.

Sirovina: kompaktno tkivo duge kosti srednjeg ili velikog sisavca

Duž. 9,2 cm, Ø tijela/glave 0,8 cm

Dat.: 2. – 3. st.

Tip: Tip 5 – sa stožastom glavom

Lit.: neobjavljeno

481. MURSA? (nepoznato nalazište), (T.47: 481)

Inv. br. MSO-AA-534/19

Koštana toaletna ukosnica s jače izraženom glavom u obliku stošca koja je kružnog presjeka.

Tijelo se sužava od glave prema vrhu i kružnog je presjeka. Nedostaje vrh.

Sirovina: kompaktno tkivo duge kosti srednjeg ili velikog sisavca

Duž. 8,5 cm, Ø tijela/glave 0,5 cm

Dat.: 2. – 3. st.

Tip: Tip 5 – sa stožastom glavom

Lit.: neobjavljeno

482. MURSA? (nepoznato nalazište), (T.47: 482)

Inv. br. MSO-173919

Koštana toaletna ukosnica s manje izraženom glavom u obliku stošca koja je ovalnog presjeka. Na predjelu tijela kod glave vidljivo manje vertikalno oštećenje u vidu udubljenja.

Tijelo se sužava od glave prema vrhu i kružnog je presjeka. Nedostaje vrh.

Sirovina: kompaktno tkivo duge kosti srednjeg ili velikog sisavca

Duž. 8,0 cm, Ø tijela/glave 0,6 cm

Dat.: 2. – 3. st.

Tip: Tip 5 – sa stožastom glavom

Lit.: neobjavljeno

483. MURSA? (nepoznato nalazište), (T.47: 483)

Inv. br. MSO-AA-5948/9

Koštana toaletna ukosnica s manje izraženom glavom u obliku stošca koja je ovalnog presjeka. Tijelo se sužava od glave prema vrhu i kružnog je presjeka. Nedostaje vrh.

Sirovina: kompaktno tkivo duge kosti srednjeg ili velikog sisavca

Duž. 9,0 cm, Ø tijela/glave 0,7 cm

Dat.: 2. – 3. st.

Tip: Tip 5 – sa stožastom glavom

Lit.: neobjavljeno

484. MURSA? (nepoznato nalazište), (T.47: 484)

Inv. br. MSO-AA-534/17

Koštana toaletna ukosnica s manje izraženom glavom u obliku stošca koja je ovalnog presjeka. Tijelo se sužava od glave prema vrhu i ovalnog je presjeka. Nedostaje vrh.

Sirovina: kompaktno tkivo duge kosti srednjeg ili velikog sisavca

Duž. 7,7 cm, Ø tijela/glave 0,6 cm

Dat.: 2. – 3. st.

Tip: Tip 5 – sa stožastom glavom

Lit.: neobjavljeno

485. MURSA (Donji grad), (T.47: 485)

Inv. br. MSO-AA-7494

Koštana toaletna ukosnica s jače izraženom glavom u obliku stošca koja je ovalnog presjeka.

Tijelo se sužava od glave prema vrhu i kružnog je presjeka. Nedostaje vrh.

Sirovina: kompaktno tkivo duge kosti srednjeg ili velikog sisavca

Duž. 8,5 cm, Ø tijela/glave 0,6 cm

Dat.: 2. – 3. st.

Tip: Tip 5 – sa stožastom glavom

Lit.: neobjavljeno

486. MURSA? (nepoznato nalazište), (T.47: 486)

Inv. br. MSO-AA-534/6

Koštana toaletna ukosnica s manje izraženom glavom u obliku stošca koja je kružnog presjeka. Tijelo se sužava od glave prema vrhu i kružnog je presjeka. Nedostaje vrh.

Sirovina: kompaktno tkivo duge kosti srednjeg ili velikog sisavca

Duž. 7,1 cm, Ø tijela/glave 0,5 cm

Dat.: 2. – 3. st.

Tip: Tip 5 – sa stožastom glavom

Lit.: neobjavljeno

487. MURSA (Donji grad – pješćani sprud na Dravi), (T.48: 487)

Inv. br. MSO-AA-14052

Koštana toaletna ukosnica s manje izraženom glavom u obliku stošca koja je kružnog presjeka. Tijelo se sužava od glave prema vrhu i kružnog je presjeka. Nedostaje vrh.

Sirovina: kompaktno tkivo duge kosti srednjeg ili velikog sisavca

Duž. 7,2 cm, Ø tijela/glave 0,65 cm

Dat.: 2. – 3. st.

Tip: Tip 5 – sa stožastom glavom

Lit.: neobjavljeno

488. MURSA (Vijenac narodnih heroja Slavonije*), (T.48: 488)

Inv. br. MSO-AA-19810

Koštana toaletna ukosnica s jače izraženom glavom u obliku stošca koja je kružnog presjeka.

Tijelo se sužava od glave prema vrhu i kružnog je presjeka. Nedostaje vrh.

Sirovina: kompaktno tkivo duge kosti srednjeg ili velikog sisavca

Duž. 8,2 cm, Ø tijela/glave 0,5 cm

Dat.: 2. – 3. st.

Tip: Tip 5 – sa stožastom glavom

Lit.: neobjavljeno

489. MURSA (Vijenac narodnih heroja Slavonije*), (T.48: 489)

Inv. br. MSO-AA-20323

Koštana toaletna ukosnica s manje izraženom glavom u obliku stošca koja je ovalnog presjeka. Tijelo se sužava od glave prema vrhu i kružnog je presjeka. Nedostaje vrh.

Sirovina: kompaktno tkivo duge kosti srednjeg ili velikog sisavca

Duž. 8,0 cm, Ø tijela/glave 0,65 cm

Dat.: 2. – 3. st.

Tip: Tip 5 – sa stožastom glavom

Lit.: neobjavljeno

490. MURSA (Bolnica – Medicinski fakultet), (T.48: 490)

Inv. br. MSO-223093

Koštana toaletna ukosnica s jače izraženom glavom u obliku stošca koja je ovalnog presjeka.

Tijelo se sužava od glave prema vrhu i nepravilnog je kružnog presjeka. Nedostaje vrh.

Sirovina: kompaktno tkivo duge kosti srednjeg ili velikog sisavca

Duž. 9,5 cm, Ø tijela/glave 0,6 cm

Dat.: 2. – 3. st.

Tip: Tip 5 – sa stožastom glavom

Lit.: neobjavljeno

491. MURSA? (nepoznato nalazište), (T.48: 491)

Inv. br. MSO-AA-534/20

Koštana toaletna ukosnica s manje izraženom glavom u obliku stošca koja je ovalnog presjeka. Tijelo se sužava od glave prema vrhu i ovalnog je presjeka. Nedostaje vrh.

Sirovina: kompaktno tkivo duge kosti srednjeg ili velikog sisavca

Duž. 7,5 cm, Ø tijela/glave 0,5 cm

Dat.: 2. – 3. st.

Tip: Tip 5 – sa stožastom glavom

Lit.: neobjavljeno

492. MURSA? (nepoznato nalazište), (T.48: 492)

Inv. br. MSO-AA-534/27

Koštana toaletna ukosnica s jače izraženom glavom u obliku stošca koja je kružnog presjeka. Tijelo se sužava od glave prema vrhu i kružnog je presjeka. Nedostaje vrh.

Sirovina: kompaktno tkivo duge kosti srednjeg ili velikog sisavca

Duž. 6,9 cm, Ø tijela/glave 0,5 cm

Dat.: 2. – 3. st.

Tip: Tip 5 – sa stožastom glavom

Lit.: neobjavljeno

493. MURSA? (nepoznato nalazište), (T.48: 493)

Inv. br. MSO-AA-534/23

Koštana toaletna ukosnica s jače izraženom glavom u obliku stošca koja je ovalnog presjeka. Tijelo se sužava od glave prema vrhu i kružnog je presjeka. Nedostaje vrh.

Sirovina: kompaktno tkivo duge kosti srednjeg ili velikog sisavca

Duž. 7,5 cm, Ø tijela/glave 0,5 cm

Dat.: 2. – 3. st.

Tip: Tip 5 – sa stožastom glavom

Lit.: neobjavljeno

494. MURSA? (nepoznato nalazište), (T.48: 494)

Inv. br. MSO-AA-5948/4

Koštana toaletna ukosnica s manje izraženom glavom u obliku stošca koja je nepravilnog ovalnog presjeka. Tijelo se sužava od glave prema vrhu i kružnog je presjeka. Na jednoj je strani tijela vidljivo spužvasto tkivo kosti.

Sirovina: kompaktno tkivo duge kosti srednjeg ili velikog sisavca

Duž. 7,5 cm, Ø tijela/glave 0,7 cm

Dat.: 2. – 3. st.

Tip: Tip 5 – sa stožastom glavom

Lit.: neobjavljeno

495. MURSA? (nepoznato nalazište), (T.48: 495)

Inv. br. MSO-AA-534/15

Koštana toaletna ukosnica s jače izraženom glavom u obliku stošca koja je ovalnog presjeka.

Tijelo se sužava od glave prema vrhu i kružnog je presjeka. Nedostaje vrh.

Sirovina: kompaktno tkivo duge kosti srednjeg ili velikog sisavca

Duž. 7,1 cm, Ø tijela/glave 0,5 cm

Dat.: 2. – 3. st.

Tip: Tip 5 – sa stožastom glavom

Lit.: neobjavljeno

496. MURSA? (nepoznato nalazište), (T.48: 496)

Inv. br. MSO-173920

Koštana toaletna ukosnica s manje izraženom glavom u obliku stošca koja je kružnog presjeka. Tijelo se sužava od glave prema vrhu i kružnog je presjeka. Nedostaje vrh.

Sirovina: kompaktno tkivo duge kosti srednjeg ili velikog sisavca

Duž. 7,1 cm, Ø tijela/glave 0,6 cm

Dat.: 2. – 3. st.

Tip: Tip 5 – sa stožastom glavom

Lit.: neobjavljeno

497. MURSA? (nepoznato nalazište), (T.48: 497)

Inv. br. MSO-AA-5948/11

Koštana toaletna ukosnica s manje izraženom glavom u obliku stošca koja je ovalnog presjeka. Tijelo se sužava od glave prema vrhu i ovalnog je presjeka.

Sirovina: kompaktno tkivo duge kosti srednjeg ili velikog sisavca

Duž. 7,3 cm, Ø tijela/glave 0,7 cm

Dat.: 2. – 3. st.

Tip: Tip 5 – sa stožastom glavom

Lit.: neobjavljeno

498. MURSA? (nepoznato nalazište), (T.48: 498)

Inv. br. MSO-174239

Koštana toaletna ukosnica s jače izraženom glavom u obliku stošca koja je kružnog presjeka.

Tijelo se sužava od glave prema vrhu i kružnog je presjeka. Nedostaje vrh.

Sirovina: kompaktno tkivo duge kosti srednjeg ili velikog sisavca

Duž. 6,5 cm, Ø tijela/glave 0,4 cm

Dat.: 2. – 3. st.

Tip: Tip 5 – sa stožastom glavom

Lit.: neobjavljeno

499. MURSA? (nepoznato nalazište), (T.49: 499)

Inv. br. MSO-AA-534/2

Koštana toaletna ukosnica s manje izraženom glavom u obliku stošca koja je kružnog presjeka. Tijelo se sužava od glave prema vrhu i kružnog je presjeka. Nedostaje vrh.

Sirovina: kompaktno tkivo duge kosti srednjeg ili velikog sisavca

Duž. 5,4 cm, Ø tijela/glave 0,6 cm

Dat.: 2. – 3. st.

Tip: Tip 5 – sa stožastom glavom

Lit.: neobjavljeno

500. MURSA? (nepoznato nalazište), (T.49: 500)

Inv. br. MSO-173922

Koštana toaletna ukosnica s manje izraženom glavom u obliku stošca koja je kružnog presjeka. Tijelo se sužava od glave prema vrhu i kružnog je presjeka. Na tijelu se nalazi ukras u vidu kružnog ureza. Nedostaje vrh.

Sirovina: kompaktno tkivo duge kosti srednjeg ili velikog sisavca

Duž. 7,0 cm, Ø tijela/glave 0,6 cm

Dat.: 2. – 3. st.

Tip: Tip 5 – sa stožastom glavom

Lit.: neobjavljeno

501. MURSA? (nepoznato nalazište), (T.49: 501)

Inv. br. MSO-174619

Koštana toaletna ukosnica s jače izraženom glavom u obliku stošca koja je kružnog presjeka. Tijelo se sužava od glave prema vrhu i kružnog je presjeka. Nedostaje vrh.

Sirovina: kompaktno tkivo duge kosti srednjeg ili velikog sisavca

Duž. 6,3 cm, Ø tijela/glave 0,5 cm

Dat.: 2. – 3. st.

Tip: Tip 5 – sa stožastom glavom

Lit.: neobjavljeno

502. MURSA? (nepoznato nalazište), (T.49: 502)

Inv. br. MSO-AA-5948/2

Koštana toaletna ukosnica s manje izraženom glavom u obliku stošca koja je kružnog presjeka. Tijelo se sužava od glave prema vrhu i kružnog je presjeka. Nedostaje vrh.

Sirovina: kompaktno tkivo duge kosti srednjeg ili velikog sisavca

Duž. 6,3 cm, Ø tijela/glave 0,6 cm

Dat.: 2. – 3. st.

Tip: Tip 5 – sa stožastom glavom

Lit.: neobjavljeno

503. MURSA? (nepoznato nalazište), (T.49: 503)

Inv. br. MSO-173854

Koštana toaletna ukosnica s jače izraženom glavom u obliku stošca koja je kružnog presjeka. Tijelo se sužava od glave prema vrhu i kružnog je presjeka. Nedostaje vrh.

Sirovina: kompaktno tkivo duge kosti srednjeg ili velikog sisavca

Duž. 7,2 cm, Ø tijela/glave 0,8 cm

Dat.: 2. – 3. st.

Tip: Tip 5 – sa stožastom glavom

Lit.: neobjavljeno

504. MURSA? (nepoznato nalazište), (T.49: 504)

Inv. br. MSO-AA-534/28

Koštana toaletna ukosnica s manje izraženom glavom u obliku stošca koja je nepravilnog kružnog presjeka. Tijelo se sužava od glave prema vrhu i kružnog je presjeka. Nedostaje vrh.

Sirovina: kompaktno tkivo duge kosti srednjeg ili velikog sisavca

Duž. 7,8 cm, Ø tijela/glave 0,6 cm

Dat.: 2. – 3. st.

Tip: Tip 5 – sa stožastom glavom

Lit.: neobjavljeno

505. MURSA (Trg Vladimira Nazora 18*), skeletni dvojni grob majke i djeteta (T.49: 505)

Inv. br. MSO-AA-20035

Koštana toaletna ukosnica s manje izraženom glavom u obliku stošca koja je kružnog presjeka. Tijelo se sužava od glave prema vrhu i kružnog je presjeka. Nedostaje vrh.

Sirovina: kompaktno tkivo duge kosti srednjeg ili velikog sisavca

Duž. 7,5 cm, Ø tijela/glave 0,3 cm

Dat.: ½ 3. st.

Tip: Tip 5 – sa stožastom glavom

Lit.: H. Göricke-Lukić, *Sjeveroistočna nekropola rimske Murse*, Zagreb – Osijek, HAZU & MSO, 2000., 55., TXIII, 2.

506. MURSA? (nepoznato nalazište), (T.49: 506)

Inv. br. MSO-AA-534/12

Koštana toaletna ukosnica s jače izraženom glavom u obliku stošca koja je kružnog presjeka. Tijelo se sužava od glave prema vrhu i kružnog je presjeka. Nedostaje vrh.

Sirovina: kompaktno tkivo duge kosti srednjeg ili velikog sisavca

Duž. 6,3 cm, Ø tijela/glave 0,5 cm

Dat.: 2. – 3. st.

Tip: Tip 5 – sa stožastom glavom

Lit.: neobjavljeno

507. MURSA? (nepoznato nalazište), (T.49: 507)

Inv. br. MSO-AA-5948/14

Koštana toaletna ukosnica s manje izraženom glavom u obliku stošca koja je kružnog presjeka. Tijelo se sužava od glave prema vrhu i kružnog je presjeka. Nedostaje vrh.

Sirovina: kompaktno tkivo duge kosti srednjeg ili velikog sisavca

Duž. 7,1 cm, Ø tijela/glave 0,6 cm

Dat.: 2. – 3. st.

Tip: Tip 5 – sa stožastom glavom

Lit.: neobjavljeno

508. MURSA? (nepoznato nalazište), (T.49: 508)

Inv. br. MSO-AA-534/29

Koštana toaletna ukosnica s jače izraženom glavom u obliku stošca koja je kružnog presjeka.

Tijelo se sužava od glave prema vrhu i kružnog je presjeka. Nedostaje vrh.

Sirovina: kompaktno tkivo duge kosti srednjeg ili velikog sisavca

Duž. 6,5 cm, Ø tijela/glave 0,5 cm

Dat.: 2. – 3. st.

Tip: Tip 5 – sa stožastom glavom

Lit.: neobjavljeno

509. MURSA? (nepoznato nalazište), (T.49: 509)

Inv. br. MSO-AA-534/30

Koštana toaletna ukosnica s manje izraženom glavom u obliku stošca koja je ovalnog presjeka. Tijelo se sužava od glave prema vrhu i kružnog je presjeka. Nedostaje vrh.

Sirovina: kompaktno tkivo duge kosti srednjeg ili velikog sisavca

Duž. 6,6 cm, Ø tijela/glave 0,6 cm

Dat.: 2. – 3. st.

Tip: Tip 5 – sa stožastom glavom

Lit.: neobjavljeno

510. MURSA? (nepoznato nalazište), (T.49: 510)

Inv. br. MSO-AA-534/4

Koštana toaletna ukosnica s manje izraženom glavom u obliku stošca koja je kružnog presjeka. Tijelo se sužava od glave prema vrhu i kružnog je presjeka. Na tijelu se nalazi ukras u vidu kružnog ureza. Nedostaje vrh.

Sirovina: kompaktno tkivo duge kosti srednjeg ili velikog sisavca

Duž. 5,0 cm, Ø tijela/glave 0,5 cm

Dat.: 2. – 3. st.

Tip: Tip 5 – sa stožastom glavom

Lit.: neobjavljeno

511. MURSA? (nepoznato nalazište), (T.49: 511)

Inv. br. MSO-AA-5948/20

Koštana toaletna ukosnica s manje izraženom glavom u obliku stošca koja je ovalnog presjeka. Tijelo se sužava od glave prema vrhu i kružnog je presjeka. Nedostaje vrh.

Sirovina: kompaktno tkivo duge kosti srednjeg ili velikog sisavca

Duž. 4,8 cm, Ø tijela/glave 0,4 cm

Dat.: 2. – 3. st.

Tip: Tip 5 – sa stožastom glavom

Lit.: neobjavljeno

512. MURSA? (nepoznato nalazište), (T.49: 512)

Inv. br. MSO-AA-5948/26

Koštana toaletna ukosnica s manje izraženom glavom u obliku stošca koja je kružnog presjeka. Tijelo se sužava od glave prema vrhu i kružnog je presjeka. Nedostaje vrh.

Sirovina: kompaktno tkivo duge kosti srednjeg ili velikog sisavca

Duž. 4,8 cm, Ø tijela/glave 0,5 cm

Dat.: 2. – 3. st.

Tip: Tip 5 – sa stožastom glavom

Lit.: neobjavljeno

513. MURSA? (nepoznato nalazište), (T.49: 513)

Inv. br. MSO-AA-534/22

Koštana toaletna ukosnica s jače izraženom glavom u obliku stošca koja je kružnog presjeka. Tijelo se sužava od glave prema vrhu i kružnog je presjeka. Nedostaje vrh.

Sirovina: kompaktno tkivo duge kosti srednjeg ili velikog sisavca

Duž. 4,5 cm, Ø tijela/glave 0,4 cm

Dat.: 2. – 3. st.

Tip: Tip 5 – sa stožastom glavom

Lit.: neobjavljeno

514. MURSA? (nepoznato nalazište), (T.49: 514)

Inv. br. MSO-174573

Koštana toaletna ukosnica s manje izraženom glavom u obliku stošca koja je kružnog presjeka. Tijelo se sužava od glave prema vrhu i kružnog je presjeka. Nedostaje vrh.

Sirovina: kompaktno tkivo duge kosti srednjeg ili velikog sisavca

Duž. 4,9 cm, Ø tijela/glave 0,4 cm

Dat.: 2. – 3. st.

Tip: Tip 5 – sa stožastom glavom

Lit.: neobjavljeno

515. MURSA? (nepoznato nalazište), (T.49: 515)

Inv. br. MSO-AA-5948/17

Koštana toaletna ukosnica s manje izraženom glavom u obliku stošca koja je kružnog presjeka. Tijelo se sužava od glave prema vrhu i kružnog je presjeka. Nedostaje vrh.

Sirovina: kompaktno tkivo duge kosti srednjeg ili velikog sisavca

Duž. 4,8 cm, Ø tijela/glave 0,55 cm

Dat.: 2. – 3. st.

Tip: Tip 5 – sa stožastom glavom

Lit.: neobjavljeno

516. MURSA? (nepoznato nalazište), (T.49: 516)

Inv. br. MSO-174621

Koštana toaletna ukosnica s jače izraženom glavom u obliku stošca koja je kružnog presjeka. Tijelo se sužava od glave prema vrhu i kružnog je presjeka. Nedostaje vrh.

Sirovina: kompaktno tkivo duge kosti srednjeg ili velikog sisavca

Duž. 4,6 cm, Ø tijela/glave 0,7 cm

Dat.: 2. – 3. st.

Tip: Tip 5 – sa stožastom glavom

Lit.: neobjavljeno

517. MURSA? (nepoznato nalazište), donacija C. F. Nubera (T.50: 517)

Inv. br. MSO-AA-755/22

Koštana toaletna ukosnica s manje izraženom glavom u obliku stošca koja je kružnog presjeka. Tijelo se sužava od glave prema vrhu i kružnog je presjeka.

Sirovina: kompaktno tkivo duge kosti srednjeg ili velikog sisavca

Duž. 8,9 cm, Ø tijela/glave 0,55 cm

Dat.: 2. – 3. st.

Tip: Tip 5 – sa stožastom glavom

Lit.: M. Kovač, „Izbor rimskih koštanih ukosnica iz fundusa Muzeja Slavonije u Osijeku“, *OZ*, 29, 2009., 51.

518. MURSA? (nepoznato nalazište), donacija C. F. Nubera (T.50: 518)

Inv. br. MSO-AA-755/19

Koštana toaletna ukosnica s manje izraženom glavom u obliku stošca koja je ovalnog presjeka. Tijelo se sužava od glave prema vrhu i kružnog je presjeka.

Sirovina: kompaktno tkivo duge kosti srednjeg ili velikog sisavca

Duž. 7,2 cm, Ø tijela/ glave 0,6 cm

Dat.: 2. – 3. st.

Tip: Tip 5 – sa stožastom glavom

Lit.: M. Kovač, „Izbor rimskih koštanih ukosnica iz fundusa Muzeja Slavonije u Osijeku“, *OZ*, 29, 2009., 50.

519. MURSA? (nepoznato nalazište), donacija C. F. Nubera (T.50: 519)

Inv. br. MSO-AA-755/15

Koštana toaletna ukosnica s manje izraženom glavom u obliku stošca koja je kružnog presjeka. Tijelo se sužava od glave prema vrhu i kružnog je presjeka. Nedostaje vrh.

Sirovina: kompaktno tkivo duge kosti srednjeg ili velikog sisavca

Duž. 5,2 cm, Ø tijela/glave 0,55 cm

Dat.: 2 - 3. st.

Tip: Tip 5 – sa stožastom glavom

Lit.: M. Kovač, „Izbor rimskih koštanih ukosnica iz fundusa Muzeja Slavonije u Osijeku“, *OZ*, 29, 2009., 51.

520. MURSA? (nepoznato nalazište), donacija C. F. Nubera (T.50: 520)

Inv. br. MSO-AA-755/17

Koštana toaletna ukosnica s manje izraženom glavom u obliku stošca koja je kružnog presjeka. Tijelo se sužava od glave prema vrhu i kružnog je presjeka. Nedostaje vrh.

Sirovina: kompaktno tkivo duge kosti srednjeg ili velikog sisavca

Duž. 7,1 cm, Ø tijela/glave 0,4 cm

Dat.: 2. – 3. st.

Tip: Tip 5 – sa stožastom glavom

Lit.: M. Kovač, „Izbor rimskih koštanih ukosnica iz fundusa Muzeja Slavonije u Osijeku“, *OZ*, 29, 2009., 51.

521. MURSA (nepoznato nalazište), donacija Đ. Radanovića (T.50: 521)

Inv. br. MSO-AA-9312

Koštana toaletna ukosnica s jače izraženom glavom u obliku stošca koja je ovalnog presjeka.

Tijelo se sužava od glave prema vrhu i kružnog je presjeka. Nedostaje vrh.

Sirovina: kompaktno tkivo duge kosti srednjeg ili velikog sisavca

Duž. 5,3 cm, Ø tijela/ glave 0,5 cm

Dat.: 2. – 3. st.

Tip: Tip 5 – sa stožastom glavom

Lit.: M. Kovač, „Izbor rimskih koštanih ukosnica iz fundusa Muzeja Slavonije u Osijeku“, *OZ*, 29, 2009., 51.

522. MURSA? (nepoznato nalazište), donacija Đ. Radanovića (T.50: 522)

Inv. br. MSO-AA-9308

Koštana toaletna ukosnica s jače izraženom glavom u obliku stošca koja je kružnog presjeka.

Tijelo se sužava od glave prema vrhu i kružnog je presjeka. Nedostaje vrh.

Sirovina: kompaktno tkivo duge kosti srednjeg ili velikog sisavca

Duž. 12,9 cm, Ø tijela/ glave 0,45 cm

Dat.: 2. – 3. st.

Tip: Tip 5 – sa stožastom glavom

Lit.: M. Kovač, „Izbor rimskih koštanih ukosnica iz fundusa Muzeja Slavonije u Osijeku“, *OZ*, 29, 2009., 51.

523. MURSA (Šumadijska ulica 17*), donacija J. Šmita (T.50: 523)

Inv. br. MSO-AA-8822

Koštana toaletna ukosnica s jače izraženom glavom u obliku stošca koja je blago ovalnog presjeka. Tijelo se sužava od glave prema vrhu i kružnog je presjeka. Nedostaje vrh.

Sirovina: kompaktno tkivo duge kosti srednjeg ili velikog sisavca

Duž. 6,7 cm, Ø tijela/glave 0,9 cm

Dat.: 2. – 3. st.

Tip: Tip 5 – sa stožastom glavom

Lit.: M. Kovač, „Izbor rimskih koštanih ukosnica iz fundusa Muzeja Slavonije u Osijeku“, *OZ*, 29, 2009., 51.

524. MURSA (Šumadijska ulica 17*), donacija J. Šmita (T.50: 524)

Inv. br. MSO-AA-7253/a

Koštana toaletna ukosnica s jače izraženom glavom u obliku stošca koja je blago ovalnog presjeka. Tijelo se sužava od glave prema vrhu i kružnog je presjeka. Nedostaje vrh.

Sirovina: kompaktno tkivo duge kosti srednjeg ili velikog sisavca

Duž. 8,8 cm, Ø tijela / glave 0,7 cm

Dat.: 2. – 3. st.

Tip: Tip 5 – sa stožastom glavom

Lit.: M. Kovač, „Izbor rimskih koštanih ukosnica iz fundusa Muzeja Slavonije u Osijeku“, *OZ*, 29, 2009., 51.

525. MURSA? (nepoznato nalazište), donacija C. F. Nubera (T.50: 525)

Inv. br. MSO-AA-755/25

Koštana toaletna ukosnica s manje izraženom glavom u obliku stošca koja je nepravilnog kružnog presjeka. Tijelo se sužava od glave prema vrhu i kružnog je presjeka. Nedostaje vrh.

Sirovina: kompaktno tkivo duge kosti srednjeg ili velikog sisavca

Duž. 6,7 cm, Ø tijela/glave 0,6 cm

Dat.: 2. – 3. st.

Tip: Tip 5 – sa stožastom glavom

Lit.: M. Kovač, „Izbor rimskih koštanih ukosnica iz fundusa Muzeja Slavonije u Osijeku“, *OZ*, 29, 2009., 52.

526. MURSA (nepoznato nalazište), zbirka M. Zückera (T.50: 526)

Inv. br. MSO-AA-2943/1

Koštana toaletna ukosnica s jače izraženom glavom u obliku stošca koja je kružnog presjeka. Tijelo se sužava od glave prema vrhu i kružnog je presjeka. Nedostaje vrh.

Sirovina: kompaktno tkivo duge kosti srednjeg ili velikog sisavca

Duž. 4,8 cm, Ø tijela/glave 0,5 cm

Dat.: 2. – 3. st.

Tip: Tip 5 – sa stožastom glavom

Lit.: M. Kovač, „Izbor rimskih koštanih ukosnica iz fundusa Muzeja Slavonije u Osijeku“, *OZ*, 29, 2009., 52.

527. MURSA (nepoznato nalazište), zbirka M. Zückera (T.50: 527)

Inv. br. MSO-AA-2943/2

Koštana toaletna ukosnica s jače izraženom glavom u obliku stošca koja je kružnog presjeka. Tijelo se sužava od glave prema vrhu i kružnog je presjeka. Od sredine tijela ukosnica je zakrivljena u jednu stranu. Nedostaje vrh.

Sirovina: kompaktno tkivo duge kosti srednjeg ili velikog sisavca

Duž. 7,3 cm, Ø tijela/glave 0,4 cm

Dat.: 2 – 3. st.

Tip: Tip 5 – sa stožastom glavom

Lit.: M. Kovač, „Izbor rimskih koštanih ukosnica iz fundusa Muzeja Slavonije u Osijeku“, *OZ*, 29, 2009., 52.

528. MURSA (nepoznato nalazište), zbirka M. Zückera (T.50: 528)

Inv. br. MSO-AA-2943/3

Koštana toaletna ukosnica s jače izraženom glavom u obliku stošca koja je ovalnog presjeka. Tijelo se sužava od glave prema vrhu i kružnog je presjeka.

Sirovina: kompaktno tkivo duge kosti srednjeg ili velikog sisavca

Duž. 6,6 cm, Ø tijela/glave 0,7 cm

Dat.: 2. – 3. st.

Tip: Tip 5 – sa stožastom glavom

Lit.: M. Kovač, „Izbor rimskih koštanih ukosnica iz fundusa Muzeja Slavonije u Osijeku“, *OZ*, 29, 2009., 52.

529. MURSA (nepoznato nalazište), zbirka M. Zückera (T.50: 529)

Inv. br. MSO-AA- 2943/4

Koštana toaletna ukosnica s jače izraženom glavom u obliku stošca koja je kružnog presjeka. Ispod glave nalazi se neravnomjerno izvedeni ukras urezanim crticama. Tijelo se sužava od glave prema vrhu i kružnog je presjeka. Nedostaje vrh.

Sirovina: kompaktno tkivo duge kosti srednjeg ili velikog sisavca

Duž. 6,2 cm, Ø tijela/glave 0,6 cm

Dat.: 2. – 3. st.

Tip: Tip 5 – sa stožastom glavom

Lit.: M. Kovač, „Izbor rimskih koštanih ukosnica iz fundusa Muzeja Slavonije u Osijeku“, *OZ*, 29, 2009., 52.

530. MURSA (nepoznato nalazište), zbirka M. Zückera (T.50: 530)

Inv. br. MSO-AA-2943/5

Koštana toaletna ukosnica s jače izraženom glavom u obliku stošca koja je kružnog presjeka.

Tijelo se sužava od glave prema vrhu i kružnog je presjeka. Nedostaje vrh.

Sirovina: kompaktno tkivo duge kosti srednjeg ili velikog sisavca

Duž. 6,8 cm, Ø tijela/glave 0,5 cm

Dat.: 2. – 3. st.

Tip: Tip 5 – sa stožastom glavom

Lit.: M. Kovač, „Izbor rimskih koštanih ukosnica iz fundusa Muzeja Slavonije u Osijeku“, *OZ*, 29, 2009., 52.

531. MURSA (nepoznato nalazište), zbirka M. Zückera (T.51: 531)

Inv. br. MSO-AA-2943/6

Koštana toaletna ukosnica s jače izraženom glavom u obliku stošca koja je kružnog presjeka.

Tijelo se sužava od glave prema vrhu i kružnog je presjeka. Nedostaje vrh.

Sirovina: kompaktno tkivo duge kosti srednjeg ili velikog sisavca

Duž. 5,3 cm, Ø tijela/glave 0,75 cm

Dat.: 2. – 3. st.

Tip: Tip 5 – sa stožastom glavom

Lit.: M. Kovač, „Izbor rimskih koštanih ukosnica iz fundusa Muzeja Slavonije u Osijeku“, *OZ*, 29, 2009., 52.

532. MURSA (nepoznato nalazište), zbirka M. Zückera (T.51: 532)

Inv. br. MSO-AA-2943/7

Koštana toaletna ukosnica s jače izraženom glavom u obliku stošca koja je nepravilnog ovalnog presjeka. Tijelo se sužava od glave prema vrhu i kružnog je presjeka.

Sirovina: kompaktno tkivo duge kosti srednjeg ili velikog sisavca

Duž. 9,8 cm, Ø tijela/glave 0,6 cm

Dat.: 2. – 3. st.

Tip: Tip 5 – sa stožastom glavom

Lit.: M. Kovač, „Izbor rimskih koštanih ukosnica iz fundusa Muzeja Slavonije u Osijeku“, *OZ*, 29, 2009., 52.

533. MURSA (nepoznato nalazište), zbirka M. Zückera (T.51: 533)

Inv. br. MSO-AA-2943/8

Koštana toaletna ukosnica s jače izraženom glavom u obliku stošca koja je kružnog presjeka.

Tijelo se sužava od glave prema vrhu i kružnog je presjeka. Nedostaje vrh.

Sirovina: kompaktno tkivo duge kosti srednjeg ili velikog sisavca

Duž. 9,2 cm, Ø tijela/glave 0,6 cm

Dat.: 2. – 3. st.

Tip: Tip 5 – sa stožastom glavom

Lit.: M. Kovač, „Izbor rimskih koštanih ukosnica iz fundusa Muzeja Slavonije u Osijeku“, *OZ*, 29, 2009., 52.

534. MURSA (nepoznato nalazište), zbirka M. Zückera (T.51: 534)

Inv. br. MSO-AA-2943/9

Koštana toaletna ukosnica s jače izraženom glavom u obliku stošca koja je kružnog presjeka.

Tijelo se sužava od glave prema vrhu i kružnog je presjeka.

Sirovina: kompaktno tkivo duge kosti srednjeg ili velikog sisavca

Duž. 9,1 cm, Ø tijela/glave 0,6 cm

Dat.: 2. – 3. st.

Tip: Tip 5 – sa stožastom glavom

Lit.: M. Kovač, „Izbor rimskih koštanih ukosnica iz fundusa Muzeja Slavonije u Osijeku“, *OZ*, 29, 2009., 52.

535. MURSA (nepoznato nalazište), zbirka M. Zückera (T.51: 535)

Inv. br. MSO-AA-2943/10

Koštana toaletna ukosnica s manje izraženom glavom u obliku stošca koja je kružnog presjeka. Tijelo se sužava od glave prema vrhu i kružnog je presjeka. Nedostaje vrh.

Sirovina: kompaktno tkivo duge kosti srednjeg ili velikog sisavca

Duž. 7,3 cm, Ø tijela/glave 0,45 cm

Dat.: 2. – 3. st.

Tip: Tip 5 – sa stožastom glavom

Lit.: M. Kovač, „Izbor rimskih koštanih ukosnica iz fundusa Muzeja Slavonije u Osijeku“, *OZ*, 29, 2009., 53.

536. MURSA (nepoznato nalazište), zbirka M. Zückera (T.51: 536)

Inv. br. MSO-AA-2943/11

Koštana toaletna ukosnica s manje izraženom glavom u obliku stošca koja je nepravilnog ovalnog presjeka. Tijelo se sužava od glave prema vrhu i kružnog je presjeka. Nedostaje vrh.

Sirovina: kompaktno tkivo duge kosti srednjeg ili velikog sisavca

Duž. 7,2 cm, Ø tijela/glave 0,6 cm

Dat.: 2. – 3. st.

Tip: Tip 5 – sa stožastom glavom

Lit.: M. Kovač, „Izbor rimskih koštanih ukosnica iz fundusa Muzeja Slavonije u Osijeku“, *OZ*, 29, 2009., 53.

537. MURSA (nepoznato nalazište), zbirka M. Zückera (T.51: 537)

Inv. br. MSO-AA-2943/12

Koštana toaletna ukosnica s jače izraženom glavom u obliku stošca koja je kružnog presjeka. Tijelo se sužava od glave prema vrhu i kružnog je presjeka. Nedostaje vrh.

Sirovina: kompaktno tkivo duge kosti srednjeg ili velikog sisavca

Duž. 6,2 cm, Ø tijela/glave 0,7 cm

Dat.: 2. – 3. st.

Tip: Tip 5 – sa stožastom glavom

Lit.: M. Kovač, „Izbor rimskih koštanih ukosnica iz fundusa Muzeja Slavonije u Osijeku“, *OZ*, 29, 2009., 53.

538. MURSA (nepoznato nalazište), zbirka M. Zückera (T.51: 538)

Inv. br. MSO-AA-2943/13

Koštana toaletna ukosnica s manje izraženom glavom u obliku stošca koja je kružnog presjeka. Tijelo se sužava od glave prema vrhu i kružnog je presjeka. Nedostaje vrh.

Sirovina: kompaktno tkivo duge kosti srednjeg ili velikog sisavca

Duž. 6,8 cm, Ø tijela/glave 0,9 cm

Dat.: 2. – 3. st.

Tip: Tip 5 – sa stožastom glavom

Lit.: M. Kovač, „Izbor rimskih koštanih ukosnica iz fundusa Muzeja Slavonije u Osijeku“, *OZ*, 29, 2009., 53.

539. MURSA (nepoznato nalazište), zbirka M. Zückera (T.51: 539)

Inv. br. MSO-AA-2943/14

Koštana toaletna ukosnica s jače izraženom glavom u obliku stošca koja je kružnog presjeka. Tijelo se sužava od glave prema vrhu i kružnog je presjeka. Nedostaje vrh.

Sirovina: kompaktno tkivo duge kosti srednjeg ili velikog sisavca

Duž. 7,0 cm, Ø tijela/glave 0,7 cm

Dat.: 2. – 3. st.

Tip: Tip 5 – sa stožastom glavom

Lit.: M. Kovač, „Izbor rimskih koštanih ukosnica iz fundusa Muzeja Slavonije u Osijeku“, *OZ*, 29, 2009., 53.

540. MURSA? (nepoznato nalazište), donacija C. F. Nubera (T.51: 540)

Inv. br. MSO-AA-755/6

Koštana toaletna ukosnica s manje izraženom glavom u obliku stošca koja je kružnog presjeka. Tijelo se sužava od glave prema vrhu i kružnog je presjeka. Nedostaje vrh.

Sirovina: kompaktno tkivo duge kosti srednjeg ili velikog sisavca

Duž. 7,0 cm, pr. tijela/glave 0,4 cm

Dat.: 2. -3. st.

Tip: Tip 5 – sa stožastom glavom

Lit.: M. Kovač, „Izbor rimskih koštanih ukosnica iz fundusa Muzeja Slavonije u Osijeku“, *OZ*, 29, 2009., 53.

541. MURSA (nepoznato nalazište), donacija M. Zückera (T.51: 541)

Inv. br. MSO-AA-2943/a

Koštana toaletna ukosnica s jače izraženom glavom u obliku stošca koja je kružnog presjeka. Tijelo se sužava od glave prema vrhu i kružnog je presjeka.

Sirovina: kompaktno tkivo duge kosti srednjeg ili velikog sisavca

Duž. 14,1 cm, Ø tijela/glave 1,1 cm

Dat.: 2. – 3. st.

Tip: Tip 5 – sa stožastom glavom

Lit.: M. Kovač, „Izbor rimskih koštanih ukosnica iz fundusa Muzeja Slavonije u Osijeku“, *OZ*, 29, 2009., 53.

542. MURSA? (nepoznato nalazište), donacija C. F. Nubera (T.52: 542)

Inv. br. MSO-AA- 755/2

Koštana toaletna ukosnica s manje izraženom glavom u obliku stošca koja je kružnog presjeka. Tijelo se sužava od glave prema vrhu i kružnog je presjeka. Nedostaje vrh.

Sirovina: kompaktno tkivo duge kosti srednjeg ili velikog sisavca

Duž. 6,8 cm, Ø tijela/glave 0,7 cm

Dat.: 2. – 3. st.

Tip: Tip 5 – sa stožastom glavom

Lit.: M. Kovač, „Izbor rimskih koštanih ukosnica iz fundusa Muzeja Slavonije u Osijeku“, *OZ*, 29, 2009., 49.

543. MURSA? (nepoznato nalazište), donacija C. F. Nubera (T.52: 543)

Inv. br. MSO-AA-755/3

Koštana toaletna ukosnica s jače izraženom glavom u obliku stošca koja je kružnog presjeka. Tijelo se sužava od glave prema vrhu i kružnog je presjeka. Nedostaje vrh.

Sirovina: kompaktno tkivo duge kosti srednjeg ili velikog sisavca

Duž. 7,1 cm, Ø tijela/glave 0,4 cm

Dat.: 2. – 3. st.

Tip: Tip 5 – sa stožastom glavom

Lit.: M. Kovač, „Izbor rimskih koštanih ukosnica iz fundusa Muzeja Slavonije u Osijeku“, *OZ*, 29, 2009., 49.

544. MURSA? (nepoznato nalazište), donacija C. F. Nubera (T.52: 544)

Inv. br. MSO-AA-755/4

Koštana toaletna ukosnica s jače izraženom glavom u obliku stošca koja je kružnog presjeka. Tijelo se sužava od glave prema vrhu i kružnog je presjeka. Nedostaje vrh.

Sirovina: kompaktno tkivo duge kosti srednjeg ili velikog sisavca

Duž. 8,8 cm, Ø tijela/glave 0,4 cm

Dat.: 2. – 3. st.

Tip: Tip 5 – sa stožastom glavom

Lit.: M. Kovač, „Izbor rimskih koštanih ukosnica iz fundusa Muzeja Slavonije u Osijeku“, *OZ*, 29, 2009., 49.

545. MURSA? (nepoznato nalazište), donacija C. F. Nubera (T.52: 545)

Inv. br. MSO-AA-755/11

Koštana toaletna ukosnica s jače izraženom glavom u obliku stošca koja je kružnog presjeka.

Tijelo se sužava od glave prema vrhu i kružnog je presjeka. Nedostaje vrh.

Sirovina: kompaktno tkivo duge kosti srednjeg ili velikog sisavca

Duž. 5,7 cm, Ø tijela/ glave 0,7 cm

Dat.: 2. – 3. st.

Tip: Tip 5 – sa stožastom glavom

Lit.: M. Kovač, „Izbor rimskih koštanih ukosnica iz fundusa Muzeja Slavonije u Osijeku“, *OZ*, 29, 2009., 50.

546. MURSA? (nepoznato nalazište), donacija C. F. Nubera (T.52: 546)

Inv. br. MSO-AA-755/16

Koštana toaletna ukosnica s jače izraženom glavom u obliku stošca koja je kružnog presjeka.

Tijelo se sužava od glave prema vrhu i kružnog je presjeka. Nedostaje vrh.

Sirovina: kompaktno tkivo duge kosti srednjeg ili velikog sisavca

Duž. 6,9 cm, Ø tijela/glave 0,4 cm

Dat.: 2. – 3. st.

Tip: Tip 5 – sa stožastom glavom

Lit.: M. Kovač, „Izbor rimskih koštanih ukosnica iz fundusa Muzeja Slavonije u Osijeku“, *OZ*, 29, 2009., 50.

547. MURSA? (nepoznato nalazište), donacija C. F. Nubera (T.52: 547)

Inv. br. MSO-AA-755/20

Koštana toaletna ukosnica s jače izraženom glavom u obliku stošca koja je kružnog presjeka.

Tijelo se sužava od glave prema vrhu i kružnog je presjeka. Nedostaje vrh.

Sirovina: kompaktno tkivo duge kosti srednjeg ili velikog sisavca

Duž. 6,0 cm, Ø tijela/glave 0,6 cm

Dat.: 2. – 3. st.

Tip: Tip 5 – sa stožastom glavom

Lit.: M. Kovač, „Izbor rimskih koštanih ukosnica iz fundusa Muzeja Slavonije u Osijeku“, *OZ*, 29, 2009., 50.

548. MURSA? (nepoznato nalazište), donacija C. F. Nubera (T.52: 548)

Inv. br. MSO-AA-755/23

Koštana toaletna ukosnica s jače izraženom glavom u obliku stošca koja je kružnog presjeka.

Tijelo se sužava od glave prema vrhu i kružnog je presjeka. Nedostaje vrh.

Sirovina: kompaktno tkivo duge kosti srednjeg ili velikog sisavca

Duž. 8,0 cm, Ø tijela/glave 0,75 cm

Dat.: 2. – 3. st.

Tip: Tip 5 – sa stožastom glavom

Lit.: M. Kovač, „Izbor rimskih koštanih ukosnica iz fundusa Muzeja Slavonije u Osijeku“, *OZ*, 29, 2009., 51.

549. MURSA? (nepoznato nalazište), (T.52: 549)

Inv. br. MSO-174550

Koštana toaletna ukosnica s glavom u obliku zarubljenog stošca. Tijelo ukosnice se sužava od glave prema vrhu i kružnog je presjeka. Nedostaje vrh.

Sirovina: kompaktno tkivo duge kosti srednjeg ili velikog sisavca

Duž. 5,3 cm, Ø tijela/glave 0,6 cm

Dat.: 2. – 3. st.

Tip: Tip 6 – s glavom u obliku zarubljenog stošca

Lit.: neobjavljeno

550. MURSA? (nepoznato nalazište), (T.52: 550)

Inv. br. MSO-174559

Koštana toaletna ukosnica s glavom u obliku zarubljenog stošca. Tijelo ukosnice se sužava od glave prema vrhu i nepravilnog je kružnog presjeka. Nedostaje vrh.

Sirovina: kompaktno tkivo duge kosti srednjeg ili velikog sisavca

Duž. 5,3 cm, Ø tijela/glave 0,9 cm

Dat.: 2. – 3. st.

Tip: Tip 6 – s glavom u obliku zarubljenog stošca

Lit.: neobjavljeno

551. MURSA? (nepoznato nalazište), (T.52: 551)

Inv. br. MSO-173923

Koštana toaletna ukosnica s glavom u obliku zarubljenog stošca. Tijelo ukosnice se sužava od glave prema vrhu i kružnog je presjeka. Nedostaje vrh.

Sirovina: kompaktno tkivo duge kosti srednjeg ili velikog sisavca

Duž. 6,6 cm, Ø tijela/glave 0,7 cm

Dat.: 2. – 3. st.

Tip: Tip 6 – s glavom u obliku zarubljenog stošca

Lit.: neobjavljeno

552. MURSA? (nepoznato nalazište), (T.52: 552)

Inv. br. MSO-174626

Koštana toaletna ukosnica s glavom u obliku zarubljenog stošca. Tijelo ukosnice se sužava od glave prema vrhu i kružnog je presjeka. Nedostaje vrh.

Sirovina: kompaktno tkivo duge kosti srednjeg ili velikog sisavca

Duž. 4,1 cm, Ø tijela/glave 0,6 cm

Dat.: 2. – 3. st.

Tip: Tip 6 – s glavom u obliku zarubljenog stošca

Lit.: neobjavljeno

553. MURSA? (nepoznato nalazište), (T.52: 553)

Inv. br. MSO-AA-5948/8

Koštana toaletna ukosnica s glavom u obliku zarubljenog stošca. Tijelo ukosnice se sužava od glave prema vrhu. Glava je nepravilnog ovalnog, a tijelo kružnog presjeka. Na većem je gornjem dijelu tijela vidljivo spužvasto tkivo kosti. Nedostaje vrh.

Sirovina: kompaktno tkivo duge kosti srednjeg ili velikog sisavca

Duž. 8,2 cm, Ø tijela/glave 0,8 cm

Dat.: 2. – 3. st.

Tip: Tip 6 – s glavom u obliku zarubljenog stošca

Lit.: neobjavljeno

554. MURSA (Bosanska ulica), (T.52: 554)

Inv. br. MSO-AA-8991/b

Koštana toaletna ukosnica s glavom u obliku zarubljenog stošca. Tijelo ukosnice se sužava od glave prema vrhu i kružnog je presjeka.

Sirovina: kompaktno tkivo duge kosti srednjeg ili velikog sisavca

Duž. 7,4 cm, Ø tijela/glave 0,4 cm

Dat.: 2. – 3. st.

Tip: Tip 6 – s glavom u obliku zarubljenog stošca

Lit.: neobjavljeno

555. MURSA? (nepoznato nalazište), (T.53: 555)

Inv. br. MSO-AA-534/25

Koštana toaletna ukosnica s glavom u obliku zarubljenog stošca. Tijelo ukosnice se sužava od glave prema vrhu. Glava je ovalnog, a tijelo kružnog presjeka.

Sirovina: kompaktno tkivo duge kosti srednjeg ili velikog sisavca

Duž. 8,1 cm, Ø tijela/glave 0,65 cm

Dat.: 2. – 3. st.

Tip: Tip 6 – s glavom u obliku zarubljenog stošca

Lit.: neobjavljeno

556. MURSA? (nepoznato nalazište), (T.53: 556)

Inv. br. MSO-173889

Koštana toaletna ukosnica s glavom u obliku zarubljenog stošca. Tijelo ukosnice se sužava od glave prema vrhu. Glava je ovalnog, a tijelo kružnog presjeka. Na gornjem dijelu tijela vidljivo je spužvasto tkivo kosti.

Sirovina: kompaktno tkivo duge kosti srednjeg ili velikog sisavca

Duž. 12,4 cm, Ø tijela/glave 0,8 cm

Dat.: 2. – 3. st.

Tip: Tip 6 – s glavom u obliku zarubljenog stošca

Lit.: neobjavljeno

557. MURSA? (nepoznato nalazište), (T.53: 557)

Inv. br. MSO-5948/1

Koštana toaletna ukosnica s glavom u obliku zarubljenog stošca. Tijelo ukosnice se sužava od glave prema vrhu. Glava je ovalnog, a tijelo kružnog presjeka. Na gornjem dijelu tijela vidljivo je oštećenje.

Sirovina: kompaktno tkivo duge kosti srednjeg ili velikog sisavca

Duž. 13,1 cm, Ø tijela/glave 0,7 cm

Dat.: 2. – 3. st.

Tip: Tip 6 – s glavom u obliku zarubljenog stošca

Lit.: neobjavljeno

558. MURSA? (nepoznato nalazište), (T.53: 558)

Inv. br. MSO-AA-534/13

Koštana toaletna ukosnica s glavom u obliku zarubljenog stošca. Tijelo ukosnice se sužava od glave prema vrhu i kružnog je presjeka. Nedostaje vrh.

Sirovina: kompaktno tkivo duge kosti srednjeg ili velikog sisavca

Duž. 10,9 cm, Ø tijela/glave 0,6 cm

Dat.: 2. – 3. st.

Tip: Tip 6 – s glavom u obliku zarubljenog stošca

Lit.: neobjavljeno

559. MURSA? (nepoznato nalazište), (T.53: 559)

Inv. br. MSO-AA-534/7

Koštana toaletna ukosnica s glavom u obliku zarubljenog stošca. Tijelo ukosnice se sužava od glave prema vrhu i kružnog je presjeka. Nedostaje vrh.

Sirovina: kompaktno tkivo duge kosti srednjeg ili velikog sisavca

Duž. 7,5 cm, Ø tijela/glave 0,5 cm

Dat.: 2. – 3. st.

Tip: Tip 6 – s glavom u obliku zarubljenog stošca

Lit.: neobjavljeno

560. MURSA? (nepoznato nalazište), (T.53: 560)

Inv. br. MSO-AA-534/16

Koštana toaletna ukosnica s glavom u obliku zarubljenog stošca. Tijelo ukosnice se sužava od glave prema vrhu i kružnog je presjeka.

Sirovina: kompaktno tkivo duge kosti srednjeg ili velikog sisavca

Duž. 7,6 cm, Ø tijela/glave 0,5 cm

Dat.: 2. – 3. st.

Tip: Tip 6 – s glavom u obliku zarubljenog stošca

Lit.: neobjavljeno

561. MURSA? (nepoznato nalazište), (T.53: 561)

Inv. br. MSO-AA-534/3

Koštana toaletna ukosnica s glavom u obliku zarubljenog stošca. Tijelo ukosnice se sužava od glave prema vrhu i kružnog je presjeka. Nedostaje vrh.

Sirovina: kompaktno tkivo duge kosti srednjeg ili velikog sisavca

Duž. 5,1 cm, Ø tijela/glave 0,5 cm

Dat.: 2. – 3. st.

Tip: Tip 6 – s glavom u obliku zarubljenog stošca

Lit.: neobjavljeno

562. MURSA? (nepoznato nalazište), (T.53: 562)

Inv. br. MSO-174627

Koštana toaletna ukosnica s glavom u obliku zarubljenog stošca. Tijelo ukosnice se sužava od glave prema vrhu i kružnog je presjeka. Nedostaje vrh.

Sirovina: kompaktno tkivo duge kosti srednjeg ili velikog sisavca

Duž. 7,1 cm, Ø tijela/glave 0,4 cm

Dat.: 2. – 3. st.

Tip: Tip 6 – s glavom u obliku zarubljenog stošca

Lit.: neobjavljeno

563. MURSA? (nepoznato nalazište), donacija C. F. Nubera (T.53: 563)

Inv. br. MSO-AA-755/7

Koštana toaletna ukosnica s glavom u obliku zarubljenog stošca. Tijelo ukosnice se sužava od glave prema vrhu i kružnog je presjeka. Nedostaje vrh.

Sirovina: kompaktno tkivo duge kosti srednjeg ili velikog sisavca

Duž. 6,4 cm, Ø tijela/glave 0,65 cm

Dat.: 2. – 3. st.

Tip: Tip 6 – s glavom u obliku zarubljenog stošca

Lit.: M. Kovač, „Izbor rimskih koštanih ukosnica iz fundusa Muzeja Slavonije u Osijeku“, OZ, 29, 2009., 53.

564. MURSA (nepoznato nalazište), donacija Đ. Radanovića (T.53: 564)

Inv. br. MSO-AA-9309

Koštana toaletna ukosnica s glavom u obliku zarubljenog stošca. Tijelo ukosnice se sužava od glave prema vrhu i kružnog je presjeka. Nedostaje vrh.

Sirovina: kompaktno tkivo duge kosti srednjeg ili velikog sisavca

Duž. 8,4 cm, Ø tijela/glave 0,5 cm

Dat.: 2. – 3. st.

Tip: Tip 6 – s glavom u obliku zarubljenog stošca

Lit.: M. Kovač, „Izbor rimskih koštanih ukosnica iz fundusa Muzeja Slavonije u Osijeku“, OZ, 29, 2009., 53.

565. MURSA? (nepoznato nalazište), (T.53: 565)

Inv. br. MSO-AA-3344/12

Koštana ukosnica s većom kuglastom glavom koja je kružnog presjeka. Tijelo je vretenastog oblika i kružnog presjeka. Nedostaje vrh.

Sirovina: kompaktno tkivo duge kosti srednjeg ili velikog sisavca

Duž. 9,0 cm, Ø tijela 0,5 cm, Ø glave 0,9 cm

Dat.: k. 1. – 4. st.

Tip: Tip 7a – s većom kuglastom glavom

Lit.: neobjavljeno

566. MURSA? (nepoznato nalazište), (T.53: 566)

Inv. br. MSO-AA-3340/5

Koštana ukosnica s većom kuglastom glavom koja je kružnog presjeka. Tijelo je vretenastog oblika i blago ovalnog presjeka. Nedostaje vrh.

Sirovina: kompaktno tkivo duge kosti srednjeg ili velikog sisavca

Duž. 7,0 cm, Ø tijela 0,5 cm, Ø glave 0,7 cm

Dat.: k. 1. – 4. st.

Tip: Tip 7a – s većom kuglastom glavom

Lit.: neobjavljeno

567. MURSA? (nepoznato nalazište), (T.54: 567)

Inv. br. MSO-AA-3340/35

Koštana ukosnica s većom kuglastom glavom koja je kružnog presjeka. Tijelo je vretenastog oblika i kružnog presjeka. Nedostaje vrh.

Sirovina: kompaktno tkivo duge kosti srednjeg ili velikog sisavca

Duž. 5,9 cm, Ø tijela 0,55 cm, Ø glave 1,0 cm

Dat.: k. 1. – 4. st.

Tip: Tip 7a – s većom kuglastom glavom

Lit.: neobjavljeno

568. MURSA? (nepoznato nalazište), (T.54: 568)

Inv. br. MSO-AA-3344/28

Koštana ukosnica s većom kuglastom glavom koja je ovalnog presjeka. Tijelo je vretenastog oblika i kružnog presjeka. Nedostaje vrh.

Sirovina: kompaktno tkivo duge kosti srednjeg ili velikog sisavca

Duž. 8,9 cm, Ø tijela 0,5 cm, Ø glave 1,0 cm

Dat.: k. 1. – 4. st.

Tip: Tip 7a – s većom kuglastom glavom

Lit.: neobjavljeno

569. MURSA? (nepoznato nalazište), (T.54: 569)

Inv. br. MSO-AA-884/27

Koštana ukosnica s većom kuglastom glavom koja je kružnog presjeka. Tijelo je vretenastog oblika i kružnog presjeka.

Sirovina: kompaktno tkivo duge kosti srednjeg ili velikog sisavca

Duž. 7,0 cm, Ø tijela 0,4 cm, Ø glave 0,65 cm

Dat.: k. 1. – 4. st.

Tip: Tip 7a – s većom kuglastom glavom

Lit.: neobjavljeno

570. MURSA? (nepoznato nalazište), (T.54: 570)

Inv. br. MSO-AA-3340/33

Koštana ukosnica s većom kuglastom glavom koja je blago ovalnog presjeka. Tijelo je vretenastog oblika i kružnog presjeka. Nedostaje vrh.

Sirovina: kompaktno tkivo duge kosti srednjeg ili velikog sisavca

Duž. 8,2 cm, Ø tijela 0,5 cm, Ø glave 0,9 cm

Dat.: k. 1. – 4. st.

Tip: Tip 7a – s većom kuglastom glavom

Lit.: neobjavljeno

571. MURSA (Donji grad), donacija grada Osijeka 1896. god., (T.54: 571)

Inv. br. MSO-AA-1303/29

Koštana ukosnica s većom kuglastom glavom koja je kružnog presjeka. Tijelo je vretenastog oblika i kružnog presjeka. Nedostaje vrh.

Sirovina: kompaktno tkivo duge kosti srednjeg ili velikog sisavca

Duž. 5,1 cm, Ø tijela 0,4 cm, Ø glave 0,8 cm

Dat.: k. 1. – 4. st.

Tip: Tip 7a – s većom kuglastom glavom

Lit.: neobjavljeno

572. MURSA? (nepoznato nalazište), (T.54: 572)

Inv. br. MSO-AA-3344/27

Koštana ukosnica s većom kuglastom glavom koja je kružnog presjeka. Tijelo je vretenastog oblika i kružnog presjeka.

Sirovina: kompaktno tkivo duge kosti srednjeg ili velikog sisavca

Duž. 9,4 cm, Ø tijela 0,5 cm, Ø glave 0,65 cm

Dat.: k. 1. – 4. st.

Tip: Tip 7a – s većom kuglastom glavom

Lit.: neobjavljeno

573. MURSA? (nepoznato nalazište), (T.54: 573)

Inv. br. MSO-AA-3344/4

Koštana ukosnica s većom kuglastom glavom koja je blago ovalnog presjeka. Tijelo je vretenastog oblika i kružnog presjeka.

Sirovina: kompaktno tkivo duge kosti srednjeg ili velikog sisavca

Duž. 9,2 cm, Ø tijela 0,4 cm, Ø glave 0,9 cm

Dat.: k. 1. – 4. st.

Tip: Tip 7a – s većom kuglastom glavom

Lit.: neobjavljeno

574. MURSA? (nepoznato nalazište), (T.54: 574)

Inv. br. MSO-AA-3340/1

Koštana ukosnica s većom kuglastom glavom koja je kružnog presjeka. Tijelo je vretenastog oblika i kružnog presjeka. Nedostaje vrh.

Sirovina: kompaktno tkivo duge kosti srednjeg ili velikog sisavca

Duž. 5,5 cm, Ø tijela 0,6 cm, Ø glave 1,2 cm

Dat.: k. 1. – 4. st.

Tip: Tip 7a – s većom kuglastom glavom

Lit.: neobjavljeno

575. MURSA? (nepoznato nalazište), (T.54: 575)

Inv. br. MSO-AA-3344/22

Koštana ukosnica s većom kuglastom glavom koja je blago ovalnog presjeka. Tijelo je vretenastog oblika i kružnog presjeka. Nedostaje vrh.

Sirovina: kompaktno tkivo duge kosti srednjeg ili velikog sisavca

Duž. 7,9 cm, Ø tijela 0,5 cm, Ø glave 0,7 cm

Dat.: k. 1. – 4. st.

Tip: Tip 7a – s većom kuglastom glavom

Lit.: neobjavljeno

576. MURSA (Donji grad), donacija grada Osijeka 1896. god., (T.54: 576)

Inv. br. MSO-AA-1303/2

Koštana ukosnica s većom kuglastom glavom koja je ovalnog presjeka. Tijelo je vretenastog oblika i kružnog presjeka.

Sirovina: kompaktno tkivo duge kosti srednjeg ili velikog sisavca

Duž. 6,1 cm, Ø tijela 0,4 cm, Ø glave 1,0 cm

Dat.: k. 1. – 4. st.

Tip: Tip 7a – s većom kuglastom glavom

Lit.: neobjavljeno

577. MURSA (nepoznato nalazište), donacija C. F. Nubera, (T.55: 577)

Inv. br. MSO-AA-868

Koštana ukosnica s većom kuglastom glavom koja je kružnog presjeka. Tijelo je vretenastog oblika i kružnog presjeka. Nedostaje vrh.

Sirovina: kompaktno tkivo duge kosti srednjeg ili velikog sisavca

Duž. 6,6 cm, Ø tijela 0,5 cm, Ø glave 1,3 cm

Dat.: k. 1. – 4. st.

Tip: Tip 7a – s većom kuglastom glavom

Lit.: neobjavljeno

578. MURSA? (nepoznato nalazište), (T.55: 578)

Inv. br. MSO-AA-3340/24

Koštana ukosnica s većom kuglastom glavom koja je kružnog presjeka. Tijelo je vretenastog oblika i kružnog presjeka. Nedostaje vrh.

Sirovina: kompaktno tkivo duge kosti srednjeg ili velikog sisavca

Duž. 8,0 cm, Ø tijela 0,5 cm, Ø glave 0,7 cm

Dat.: k. 1. – 4. st.

Tip: Tip 7a – s većom kuglastom glavom

Lit.: neobjavljeno

579. MURSA (Topnička vojarna*), donacija grada Osijeka 1895. god., (T.55: 579)

Inv. br. MSO-AA-410

Koštana ukosnica s većom kuglastom glavom koja je kružnog presjeka. Tijelo je vretenastog oblika i kružnog presjeka. Nedostaje vrh.

Sirovina: kompaktno tkivo duge kosti srednjeg ili velikog sisavca

Duž. 6,8 cm, Ø tijela 0,5 cm, Ø glave 0,65 cm

Dat.: k. 1. – 4. st.

Tip: Tip 7a – s većom kuglastom glavom

Lit.: neobjavljeno

580. MURSA (nepoznato nalazište), donacija M. Zückera 1903. god., (T.55: 580)

Inv. br. MSO-AA-2945/32

Koštana ukosnica s većom kuglastom glavom koja je kružnog presjeka. Tijelo je vretenastog oblika i kružnog presjeka.

Sirovina: kompaktno tkivo duge kosti srednjeg ili velikog sisavca

Duž. 10,7 cm, Ø tijela 0,55 cm, Ø glave 0,75 cm

Dat.: k. 1. – 4. st.

Tip: Tip 7a – s većom kuglastom glavom

Lit.: neobjavljeno

581. MURSA (Vijenac narodnih heroja Slavonije*), (T.55: 581)

Inv. br. MSO-AA-19811

Koštana ukosnica s većom kuglastom glavom koja je nepravilnog kružnog presjeka. Tijelo je vretenastog oblika i nepravilnog kružnog presjeka.

Sirovina: kompaktno tkivo duge kosti srednjeg ili velikog sisavca

Duž. 7,1 cm, Ø tijela 0,4 cm, Ø glave 0,7 cm

Dat.: k. 1. – 4. st.

Tip: Tip 7a – s većom kuglastom glavom

Lit.: neobjavljeno

582. MURSA (Donji grad), donacija grada Osijeka 1896. god., (T.55: 582)

Inv. br. MSO-AA-1303/24

Koštana ukosnica s većom kuglastom glavom koja je ovalnog presjeka. Tijelo je vretenastog oblika i kružnog presjeka. Nedostaje vrh.

Sirovina: kompaktno tkivo duge kosti srednjeg ili velikog sisavca

Duž. 5,3 cm, Ø tijela 0,4 cm, Ø glave 0,75 cm

Dat.: k. 1. – 4. st.

Tip: Tip 7a – s većom kuglastom glavom

Lit.: neobjavljeno

583. MURSA (Vijenac narodnih heroja Slavonije*), (T.55: 583)

Inv. br. MSO-AA-20327

Koštana ukosnica s većom kuglastom glavom koja je kružnog presjeka. Tijelo je vretenastog oblika i kružnog presjeka. Nedostaje vrh.

Sirovina: kompaktno tkivo duge kosti srednjeg ili velikog sisavca

Duž. 5,5 cm, Ø tijela 0,5 cm, Ø glave 0,65 cm

Dat.: k. 1. – 4. st.

Tip: Tip 7a – s većom kuglastom glavom

Lit.: neobjavljeno

584. MURSA (Bolnica – Medicinski fakultet), (T.55: 584)

Inv. br. MSO-223094

Koštana ukosnica s većom kuglastom glavom koja je kružnog presjeka. Tijelo je vretenastog oblika i kružnog presjeka. Nedostaje vrh.

Sirovina: kompaktno tkivo duge kosti srednjeg ili velikog sisavca

Duž. 6,1 cm, Ø tijela 0,45 cm, Ø glave 1,0 cm

Dat.: k. 1. – 4. st.

Tip: Tip 7a – s većom kuglastom glavom

Lit.: neobjavljeno

585. MURSA (Donji grad), donacija grada Osijeka 1896. god., (T.55: 585)

Inv. br. MSO-AA-1303/12

Koštana ukosnica s većom kuglastom glavom koja je kružnog presjeka. Tijelo je vretenastog oblika i kružnog presjeka. Nedostaje vrh.

Sirovina: kompaktno tkivo duge kosti srednjeg ili velikog sisavca

Duž. 6,0 cm, Ø tijela 0,5 cm, Ø glave 0,7 cm

Dat.: k. 1. – 4. st.

Tip: Tip 7a – s većom kuglastom glavom

Lit.: neobjavljeno

586. MURSA (Topnička vojarna*), donacija grada Osijeka i C. F. Nubera, (T.55: 586)

Inv. br. MSO-AA-884/61

Koštana ukosnica s većom kuglastom glavom koja je ovalnog presjeka. Tijelo je vretenastog oblika i kružnog presjeka.

Sirovina: kompaktno tkivo duge kosti srednjeg ili velikog sisavca

Duž. 6,0 cm, Ø tijela 0,5 cm, Ø glave 0,65 cm

Dat.: k. 1. – 4. st.

Tip: Tip 7a – s većom kuglastom glavom

Lit.: neobjavljeno

587. MURSA (Topnička vojarna*), donacija grada Osijeka i C. F. Nubera, (T.55: 587)

Inv. br. MSO-AA-884/38

Koštana ukosnica s većom kuglastom glavom koja je kružnog presjeka. Tijelo je vretenastog oblika i kružnog presjeka. Nedostaje vrh.

Sirovina: kompaktno tkivo duge kosti srednjeg ili velikog sisavca

Duž. 7,0 cm, Ø tijela 0,4 cm, Ø glave 0,65 cm

Dat.: k. 1. – 4. st.

Tip: Tip 7a – s većom kuglastom glavom

Lit.: neobjavljeno

588. MURSA? (nepoznato nalazište), (T.56: 588)

Inv. br. MSO-AA-3344/25

Koštana ukosnica s većom kuglastom glavom koja je ovalnog presjeka. Tijelo je vretenastog oblika i kružnog presjeka.

Sirovina: kompaktno tkivo duge kosti srednjeg ili velikog sisavca

Duž. 8,6 cm, Ø tijela 0,4 cm, Ø glave 0,7 cm

Dat.: k. 1. – 4. st.

Tip: Tip 7a – s većom kuglastom glavom

Lit.: neobjavljeno

589. MURSA (Topnička vojarna*), donacija grada Osijeka i C. F. Nubera, (T.56: 589)

Inv. br. MSO-AA-884/64

Koštana ukosnica s većom kuglastom glavom koja je kružnog presjeka. Tijelo je vretenastog oblika i kružnog presjeka. Nedostaje vrh.

Sirovina: kompaktno tkivo duge kosti srednjeg ili velikog sisavca

Duž. 7,3 cm, Ø tijela 0,4 cm, Ø glave 0,7 cm

Dat.: k. 1. – 4. st.

Tip: Tip 7a – s većom kuglastom glavom

Lit.: neobjavljeno

590. MURSA (Donji grad), donacija grada Osijeka 1896. god., (T.56: 590)

Inv. br. MSO-AA-1303/7

Koštana ukosnica s većom kuglastom glavom koja je ovalnog presjeka. Tijelo je vretenastog oblika i ovalnog presjeka. Nedostaje vrh.

Sirovina: kompaktno tkivo duge kosti srednjeg ili velikog sisavca

Duž. 6,0 cm, Ø tijela 0,5 cm, Ø glave 0,7 cm

Dat.: k. 1. – 4. st.

Tip: Tip 7a – s većom kuglastom glavom

Lit.: neobjavljeno

591. MURSA (Donji grad), donacija grada Osijeka 1896. god., (T.56: 591)

Inv. br. MSO-AA-1303/9

Koštana ukosnica s većom kuglastom glavom koja je kružnog presjeka. Tijelo je vretenastog oblika i kružnog presjeka. Nedostaje vrh.

Sirovina: kompaktno tkivo duge kosti srednjeg ili velikog sisavca

Duž. 5,1 cm, Ø tijela 0,4 cm, Ø glave 0,7 cm

Dat.: k. 1. – 4. st.

Tip: Tip 7a – s većom kuglastom glavom

Lit.: neobjavljeno

592. MURSA (Donji grad), donacija grada Osijeka 1896. god., (T.56: 592)

Inv. br. MSO-AA-1303/20

Koštana ukosnica s većom kuglastom glavom koja je nepravilnog presjeka. Tijelo je blago vretenastog oblika i kružnog presjeka. Nedostaje vrh.

Sirovina: kompaktno tkivo duge kosti srednjeg ili velikog sisavca

Duž. 6,8 cm, Ø tijela 0,4 cm, Ø glave 0,7 cm

Dat.: k. 1. – 4. st.

Tip: Tip 7a – s većom kuglastom glavom

Lit.: neobjavljeno

593. MURSA (nepoznato nalazište), donacija M. Zückera (T.56: 593)

Inv. br. MSO-AA-2945/24

Koštana ukosnica s većom kuglastom glavom. Tijelo ukosnice je kružnog presjeka i vretenastog oblika.

Sirovina: kompaktno tkivo duge kosti srednjeg ili velikog sisavca

Duž. 8,35 cm, Ø tijela 0,5 cm, Ø glave 0,8 cm

Dat.: k. 1. – 4. st.

Tip: Tip 7a – s većom kuglastom glavom

Lit.: M. Kovač, „Izbor rimskih koštanih ukosnica iz fundusa Muzeja Slavonije u Osijeku“, OZ, 29, 2009., 54.

594. MURSA? (nepoznato nalazište), (T.56: 594)

Inv. br. MSO-173926

Koštana ukosnica s većom kuglastom glavom koja je kružnog presjeka. Tijelo je vretenastog oblika i kružnog presjeka. Nedostaje više od polovine tijela.

Sirovina: kompaktno tkivo duge kosti srednjeg ili velikog sisavca

Duž. 3,3 cm, Ø tijela 0,3 cm, Ø glave 0,7 cm

Dat.: k. 1. – 4. st.

Tip: Tip 7a – s većom kuglastom glavom

Lit.: neobjavljeno

595. MURSA? (nepoznato nalazište), (T.56: 595)

Inv. br. MSO-223140

Koštana ukosnica s većom kuglastom glavom koja je kružnog presjeka. Tijelo je bilo vretenastog oblika i kružnog presjeka. Na predjelu ispod vrata došlo je do loma tako da nedostaje gotovo čitavo tijelo ukosnice.

Sirovina: kompaktno tkivo duge kosti srednjeg ili velikog sisavca

Duž. 2,35 cm, Ø tijela 0,4 cm, Ø glave 0,95 cm

Dat.: k. 1. – 4. st.

Tip: Tip 7a – s većom kuglastom glavom

Lit.: neobjavljeno

596. MURSA (Donji grad), donacija grada Osijeka 1896. god. (T.56: 596)

Inv. br. MSO-AA-1303/3

Koštana ukosnica s većom kuglastom glavom koja je kružnog presjeka. Tijelo je vretenastog oblika i kružnog presjeka. Nedostaje vrh.

Sirovina: kompaktno tkivo duge kosti srednjeg ili velikog sisavca

Duž. 5,0 cm, Ø tijela 0,4 cm, Ø glave 0,7 cm

Dat.: k. 1. – 4. st.

Tip: Tip 7a – s većom kuglastom glavom

Lit.: neobjavljeno

597. MURSA (Donji grad), donacija grada Osijeka 1896. god. (T.56: 597)

Inv. br. MSO-AA-1303/13

Koštana ukosnica s većom kuglastom glavom koja je ovalnog presjeka. Tijelo je vretenastog oblika i ovalnog presjeka. Nedostaje vrh.

Sirovina: kompaktno tkivo duge kosti srednjeg ili velikog sisavca

Duž. 5,1 cm, Ø tijela 0,55 cm, Ø glave 0,7 cm

Dat.: k. 1. – 4. st.

Tip: Tip 7a – s većom kuglastom glavom

Lit.: neobjavljeno

598. MURSA (Topnička vojarna*), donacija grada Osijeka i C. F. Nubera (T.56: 598)

Inv. br. MSO-AA-884/46

Koštana ukosnica s većom kuglastom glavom koja je ovalnog presjeka. Tijelo je vretenastog oblika i kružnog presjeka. Nedostaje vrh.

Sirovina: kompaktno tkivo duge kosti srednjeg ili velikog sisavca

Duž. 4,9 cm, Ø tijela 0,4 cm, Ø glave 0,7 cm

Dat.: k. 1. – 4. st.

Tip: Tip 7a – s većom kuglastom glavom

Lit.: neobjavljeno

599. MURSA (nepoznato nalazište), donacija M. Zückera (T.56: 599)

Inv. br. MSO-AA-2945/31

Koštana ukosnica s većom kuglastom glavom. Tijelo ukosnice je kružnog presjeka i vretenastog oblika. Nedostaje vrh.

Sirovina: kompaktno tkivo duge kosti srednjeg ili velikog sisavca

Duž. 7,2 cm, Ø tijela 0,4 cm, Ø glave 0,65 cm

Dat.: k. 1. – 4. st.

Tip: Tip 7a – s većom kuglastom glavom

Lit.: M. Kovač, „Izbor rimskih koštanih ukosnica iz fundusa Muzeja Slavonije u Osijeku“, *OZ*, 29, 2009., 54.

600. MURSA (nepoznato nalazište), donacija M. Zückera (T.56: 600)

Inv. br. MSO-AA-2945/28

Koštana ukosnica s većom kuglastom glavom koja ima manja kružna udubljenja. Tijelo ukosnice je kružnog presjeka i vretenastog oblika. Nedostaju vrh i dio tijela.

Sirovina: kompaktno tkivo duge kosti srednjeg ili velikog sisavca

Duž. 6,5 cm, Ø tijela 0,4 cm, Ø glave 0,85 cm

Dat.: k. 1. – 4. st.

Tip: Tip 7a – s većom kuglastom glavom

Lit.: M. Kovač, „Izbor rimskih koštanih ukosnica iz fundusa Muzeja Slavonije u Osijeku“, *OZ*, 29, 2009., 54.

601. MURSA (Topnička vojarna*), donacija grada Osijeka i C. F. Nubera (T.57: 601)

Inv. br. MSO-AA-884/26

Koštana ukosnica s manjom kuglastom glavom koja je ovalnog presjeka. Tijelo je vretenastog oblika i kružnog presjeka. Nedostaje vrh.

Sirovina: kompaktno tkivo duge kosti srednjeg ili velikog sisavca

Duž. 6,9 cm, Ø tijela 0,4 cm, Ø glave 0,55 cm

Dat.: k. 1. – 4. st.

Tip: Tip 7b – s manjom kuglastom glavom

Lit.: neobjavljeno

602. MURSA (Donji grad), donacija grada Osijeka 1896. god. (T.57: 602)

Inv. br. MSO-AA-1303/37

Koštana ukosnica s manjom kuglastom glavom, grublje izrade, koja je ovalnog presjeka. Tijelo je vretenastog oblika i kružnog presjeka. Nedostaje vrh.

Sirovina: kompaktno tkivo duge kosti srednjeg ili velikog sisavca

Duž. 6,9 cm, Ø tijela 0,35 cm, Ø glave 0,5 cm

Dat.: k. 1. – 4. st.

Tip: Tip 7b – s manjom kuglastom glavom

Lit.: neobjavljeno

603. MURSA (Donji grad), donacija grada Osijeka 1896. god. (T.57: 603)

Inv. br. MSO-AA-1303/40

Koštana ukosnica s manjom kuglastom glavom koja je kružnog presjeka. Tijelo je vretenastog oblika i kružnog presjeka. Nedostaje vrh.

Sirovina: kompaktno tkivo duge kosti srednjeg ili velikog sisavca

Duž. 6,8 cm, Ø tijela 0,4 cm, Ø glave 0,6 cm

Dat.: k. 1. – 4. st.

Tip: Tip 7b – s manjom kuglastom glavom

Lit.: neobjavljeno

604. MURSA? (nepoznato nalazište), (T.57: 604)

Inv. br. MSO-AA-3344/26

Koštana ukosnica s manjom kuglastom glavom koja je nepravilnog ovalnog presjeka. Tijelo je vretenastog oblika i kružnog presjeka. Nedostaje vrh.

Sirovina: kompaktno tkivo duge kosti srednjeg ili velikog sisavca

Duž. 7,0 cm, Ø tijela 0,5 cm, Ø glave 0,5 cm

Dat.: k. 1. – 4. st.

Tip: Tip 7b – s manjom kuglastom glavom

Lit.: neobjavljeno

605. MURSA? (nepoznato nalazište), (T.57: 605)

Inv. br. MSO-AA-3340/28

Koštana ukosnica s manjom kuglastom glavom koja je kružnog presjeka. Tijelo je vretenastog oblika i kružnog presjeka. Nedostaje vrh.

Sirovina: kompaktno tkivo duge kosti srednjeg ili velikog sisavca

Duž. 6,3 cm, Ø tijela 0,4 cm, Ø glave 0,6 cm

Dat.: k. 1. – 4. st.

Tip: Tip 7b – s manjom kuglastom glavom

Lit.: neobjavljeno

606. MURSA? (nepoznato nalazište), (T.57: 606)

Inv. br. MSO-AA-3344/29

Koštana ukosnica s manjom kuglastom glavom koja je kružnog presjeka. Tijelo je vretenastog oblika i kružnog presjeka. Nedostaje vrh.

Sirovina: kompaktno tkivo duge kosti srednjeg ili velikog sisavca

Duž. 7,2 cm, Ø tijela 0,4 cm, Ø glave 0,5 cm

Dat.: k. 1. – 4. st.

Tip: Tip 7b – s manjom kuglastom glavom

Lit.: neobjavljeno

607. MURSA (Topnička vojarna*), donacija grada Osijeka i C. F. Nubera (T.57: 607)

Inv. br. MSO-AA-884/44

Koštana ukosnica s manjom kuglastom glavom, grublje izrade, koja je ovalnog presjeka. Tijelo je vretenastog oblika i kružnog presjeka. Nedostaje vrh.

Sirovina: kompaktno tkivo duge kosti srednjeg ili velikog sisavca

Duž. 4,5 cm, Ø tijela 0,4 cm, Ø glave 0,55 cm

Dat.: k. 1. – 4. st.

Tip: Tip 7b – s manjom kuglastom glavom

Lit.: neobjavljeno

608. MURSA? (nepoznato nalazište), (T.57: 608)

Inv. br. MSO-AA-3340/31

Koštana ukosnica s manjom kuglastom glavom, grublje izrade, koja je nepravilnog kružnog presjeka. Tijelo je vretenastog oblika i kružnog presjeka. Nedostaje vrh.

Sirovina: kompaktno tkivo duge kosti srednjeg ili velikog sisavca

Duž. 6,4 cm, Ø tijela 0,4 cm, Ø glave 0,6 cm

Dat.: k. 1. – 4. st.

Tip: Tip 7b – s manjom kuglastom glavom

Lit.: neobjavljeno

609. MURSA? (nepoznato nalazište), (T.57: 609)

Inv. br. MSO-AA-3344/14

Koštana ukosnica s manjom kuglastom glavom koja je nepravilnog ovalnog presjeka. Tijelo je vretenastog oblika i kružnog presjeka. Nedostaje vrh.

Sirovina: kompaktno tkivo duge kosti srednjeg ili velikog sisavca

Duž. 6,5 cm, Ø tijela 0,35 cm, Ø glave 0,5 cm

Dat.: k. 1. – 4. st.

Tip: Tip 7b – s manjom kuglastom glavom

Lit.: neobjavljeno

610. MURSA (Topnička vojarna*), donacija grada Osijeka i C. F. Nubera (T.57: 610)

Inv. br. MSO-AA-884/53

Koštana ukosnica s manjom kuglastom glavom, grublje izrade, koja je nepravilnog kružnog presjeka. Tijelo je vretenastog oblika i nepravilnog kružnog presjeka. Nedostaje vrh.

Sirovina: kompaktno tkivo duge kosti srednjeg ili velikog sisavca

Duž. 7,1 cm, Ø tijela 0,45 cm, Ø glave 0,55cm

Dat.: k. 1. – 4. st.

Tip: Tip 7b – s manjom kuglastom glavom

Lit.: neobjavljeno

611. MURSA (Donji grad), donacija grada Osijeka 1896. god. (T.57: 611)

Inv. br. MSO-AA-1303/18

Koštana ukosnica s manjom kuglastom glavom koja je kružnog presjeka. Tijelo je vretenastog oblika i kružnog presjeka. Nedostaje vrh.

Sirovina: kompaktno tkivo duge kosti srednjeg ili velikog sisavca

Duž. 6,1 cm, Ø tijela 0,45 cm, Ø glave 0,6 cm

Dat.: k. 1. – 4. st.

Tip: Tip 7b – s manjom kuglastom glavom

Lit.: neobjavljeno

612. MURSA? (nepoznato nalazište), (T.57: 612)

Inv. br. MSO-AA-3340/6

Koštana ukosnica s manjom kuglastom glavom, grube izrade, koja je poliedarskog presjeka.

Tijelo je vretenastog oblika i nepravilnog kružnog presjeka. Nedostaje vrh.

Sirovina: kompaktno tkivo duge kosti srednjeg ili velikog sisavca

Duž. 5,5 cm, Ø tijela 0,4 cm, Ø glave 0,5 cm

Dat.: k. 1. – 4. st.

Tip: Tip 7b – s manjom kuglastom glavom

Lit.: neobjavljeno

613. MURSA (Donji grad), donacija grada Osijeka 1896. god. (T.57: 613)

Inv. br. MSO-AA-1303/30

Koštana ukosnica s manjom kuglastom glavom ovalnog presjeka. Tijelo je vretenastog oblika i kružnog presjeka.

Sirovina: kompaktno tkivo duge kosti srednjeg ili velikog sisavca

Duž. 5,7 cm, Ø tijela 0,35 cm, Ø glave 0,5 cm

Dat.: k. 1. – 4. st.

Tip: Tip 7b – s manjom kuglastom glavom

Lit.: neobjavljeno

614. MURSA (Donji grad), donacija grada Osijeka 1896. god. (T.57: 614)

Inv. br. MSO-AA-1303/19

Koštana ukosnica s manjom kuglastom glavom koja je nepravilnog kružnog presjeka. Tijelo je vretenastog oblika i nepravilnog kružnog presjeka. Nedostaje vrh.

Sirovina: kompaktno tkivo duge kosti srednjeg ili velikog sisavca

Duž. 5,4 cm, Ø tijela 0,4 cm, Ø glave 0,6 cm

Dat.: k. 1. – 4. st.

Tip: Tip 7b – s manjom kuglastom glavom

Lit.: neobjavljeno

615. MURSA (Donji grad), donacija grada Osijeka 1896. god. (T.57: 615)

Inv. br. MSO-AA-1303/41

Koštana ukosnica s manjom kuglastom glavom, grublje izrade, koja je ovalnog presjeka.

Tijelo je vretenastog oblika i kružnog presjeka. Nedostaje vrh.

Sirovina: kompaktno tkivo duge kosti srednjeg ili velikog sisavca

Duž. 5,7 cm, Ø tijela 0,4 cm, Ø glave 0,5 cm

Dat.: k. 1. – 4. st.

Tip: Tip 7b – s manjom kuglastom glavom

Lit.: neobjavljeno

616. MURSA (Donji grad), donacija grada Osijeka 1896. god. (T.57: 616)

Inv. br. MSO-AA-1303/39

Koštana ukosnica s manjom kuglastom glavom koja je kružnog presjeka. Tijelo je vretenastog oblika i kružnog presjeka. Nedostaje vrh.

Sirovina: kompaktno tkivo duge kosti srednjeg ili velikog sisavca

Duž. 5,5 cm, Ø tijela 0,35 cm, Ø glave 0,4 cm

Dat.: k. 1. – 4. st.

Tip: Tip 7b – s manjom kuglastom glavom

Lit.: neobjavljeno

617. MURSA (Donji grad), donacija grada Osijeka 1896. god. (T.57: 617)

Inv. br. MSO-AA-1303/15

Koštana ukosnica s manjom kuglastom glavom, grublje izrade, koja je kružnog presjeka.

Tijelo je vretenastog oblika i kružnog presjeka. Nedostaje vrh.

Sirovina: kompaktno tkivo duge kosti srednjeg ili velikog sisavca

Duž. 6 cm, Ø tijela 0,4 cm, Ø glave 0,4 cm

Dat.: k. 1. – 4. st.

Tip: Tip 7b – s manjom kuglastom glavom

Lit.: neobjavljeno

618. MURSA? (nepoznato nalazište), (T.57: 618)

Inv. br. MSO-AA-3340/30

Koštana ukosnica s manjom kuglastom glavom, grublje izrade, koja je kružnog presjeka.

Tijelo je vretenastog oblika i kružnog presjeka. Nedostaje vrh.

Sirovina: kompaktno tkivo duge kosti srednjeg ili velikog sisavca

Duž. 5,6 cm, Ø tijela 0,4 cm, Ø glave 0,5 cm

Dat.: k. 1. – 4. st.

Tip: Tip 7b – s manjom kuglastom glavom

Lit.: neobjavljeno

619. MURSA? (nepoznato nalazište), (T.58: 619)

Inv. br. MSO-AA-3344/10

Koštana ukosnica s manjom kuglastom glavom koja je kružnog presjeka. Tijelo je vretenastog oblika i kružnog presjeka.

Sirovina: kompaktno tkivo duge kosti srednjeg ili velikog sisavca

Duž. 9,4 cm, Ø tijela 0,5 cm, Ø glave 0,6 cm

Dat.: k. 1. – 4. st.

Tip: Tip 7b – s manjom kuglastom glavom

Lit.: neobjavljeno

620. MURSA (Topnička vojarna*), donacija grada Osijeka i C. F. Nubera (T.58: 620)

Inv. br. MSO-AA-884/14

Koštana ukosnica s manjom kuglastom glavom koja je ovalnog presjeka. Tijelo je vretenastog oblika i kružnog presjeka.

Sirovina: kompaktno tkivo duge kosti srednjeg ili velikog sisavca

Duž. 8,9 cm, Ø tijela 0,4 cm, Ø glave 0,55 cm

Dat.: k. 1. – 4. st.

Tip: Tip 7b – s manjom kuglastom glavom

Lit.: neobjavljeno

621. MURSA? (nepoznato nalazište), (T.58: 621)

Inv. br. MSO-AA-3344/11

Koštana ukosnica s manjom kuglastom glavom koja je ovalnog presjeka. Tijelo je vretenastog oblika i kružnog presjeka.

Sirovina: kompaktno tkivo duge kosti srednjeg ili velikog sisavca

Duž. 9,6 cm, Ø tijela 0,4 cm, Ø glave 0,6 cm

Dat.: k. 1. – 4. st.

Tip: Tip 7b – s manjom kuglastom glavom

Lit.: neobjavljeno

622. MURSA (Topnička vojarna*), donacija grada Osijeka i C. F. Nubera (T.58: 622)

Inv. br. MSO-AA-884/21

Koštana ukosnica s manjom kuglastom glavom koja je ovalnog presjeka. Tijelo je vretenastog oblika i kružnog presjeka.

Sirovina: kompaktno tkivo duge kosti srednjeg ili velikog sisavca

Duž. 8,0 cm, Ø tijela 0,3 cm, Ø glave 0,45 cm

Dat.: k. 1. – 4. st.

Tip: Tip 7b – s manjom kuglastom glavom

Lit.: neobjavljeno

623. MURSA (Topnička vojarna*), donacija grada Osijeka i C. F. Nubera (T.58: 623)

Inv. br. MSO-AA-884/19

Koštana ukosnica s manjom kuglastom glavom, grublje izrade, koja je nepravilnog ovalnog presjeka. Tijelo je vretenastog oblika i kružnog presjeka.

Sirovina: kompaktno tkivo duge kosti srednjeg ili velikog sisavca

Duž. 8,8 cm, Ø tijela 0,4 cm, Ø glave 0,6 cm

Dat.: k. 1. – 4. st.

Tip: Tip 7b – s manjom kuglastom glavom

Lit.: neobjavljeno

624. MURSA (Bolnica – Medicinski fakultet), (T.58: 624)

Inv. br. MSO-223099

Koštana ukosnica s manjom kuglastom glavom koja je nepravilnog ovalnog presjeka. Tijelo je vretenastog oblika i kružnog presjeka.

Sirovina: kompaktno tkivo duge kosti srednjeg ili velikog sisavca

Duž. 9,2 cm, Ø tijela 0,4 cm, Ø glave 0,5 cm

Dat.: k. 1. – 4. st.

Tip: Tip 7b – s manjom kuglastom glavom

Lit.: neobjavljeno

625. MURSA (Topnička vojarna*), donacija grada Osijeka i C. F. Nubera (T.58: 625)

Inv. br. MSO-AA-884/7

Koštana ukosnica s manjom kuglastom glavom koja je nepravilnog kružnog presjeka. Tijelo je vretenastog oblika i kružnog presjeka.

Sirovina: kompaktno tkivo duge kosti srednjeg ili velikog sisavca

Duž. 7,85 cm, Ø tijela 0,4 cm, Ø glave 0,55 cm

Dat.: k. 1. – 4. st.

Tip: Tip 7b – s manjom kuglastom glavom

Lit.: neobjavljeno

626. MURSA (Topnička vojarna*), donacija grada Osijeka i C. F. Nubera (T.58: 626)

Inv. br. MSO-AA-884/11

Koštana ukosnica s manjom kuglastom glavom koja je kružnog presjeka. Tijelo je vretenastog oblika i kružnog presjeka. Nedostaje vrh.

Sirovina: kompaktno tkivo duge kosti srednjeg ili velikog sisavca

Duž. 8,6 cm, Ø tijela 0,3 cm, Ø glave 0,4 cm

Dat.: k. 1. – 4. st.

Tip: Tip 7b – s manjom kuglastom glavom

Lit.: neobjavljeno

627. MURSA? (nepoznato nalazište), (T.58: 627)

Inv. br. MSO-AA-3344/8

Koštana ukosnica s manjom kuglastom glavom koja je kružnog presjeka. Tijelo je vretenastog oblika i kružnog presjeka. Nedostaje vrh.

Sirovina: kompaktno tkivo duge kosti srednjeg ili velikog sisavca

Duž. 8,2 cm, Ø tijela 0,4 cm, Ø glave 0,6 cm

Dat.: k. 1. – 4. st.

Tip: Tip 7b – s manjom kuglastom glavom

Lit.: neobjavljeno

628. MURSA (Topnička vojarna*), donacija grada Osijeka i C. F. Nubera (T.58: 628)

Inv. br. MSO-AA-884/37

Koštana ukosnica s manjom kuglastom glavom koja je kružnog presjeka. Tijelo je vretenastog oblika i kružnog presjeka.

Sirovina: kompaktno tkivo duge kosti srednjeg ili velikog sisavca

Duž. 8,0 cm, Ø tijela 0,3 cm, Ø glave 0,45 cm

Dat.: k. 1. – 4. st.

Tip: Tip 7b – s manjom kuglastom glavom

Lit.: neobjavljeno

629. MURSA (Topnička vojarna*), donacija grada Osijeka i C. F. Nubera (T.58: 629)

Inv. br. MSO-AA-884/13

Koštana ukosnica s manjom kuglastom glavom koja je ovalnog presjeka. Tijelo je vretenastog oblika i kružnog presjeka.

Sirovina: kompaktno tkivo duge kosti srednjeg ili velikog sisavca

Duž. 8,1 cm, Ø tijela 0,3 cm, Ø glave 0,5 cm

Dat.: k. 1. – 4. st.

Tip: Tip 7b – s manjom kuglastom glavom

Lit.: neobjavljeno

630. MURSA (Topnička vojarna*), donacija grada Osijeka i C. F. Nubera (T.58: 630)

Inv. br. MSO-AA-884/45

Koštana ukosnica s manjom kuglastom glavom koja je ovalnog presjeka. Tijelo je vretenastog oblika i nepravilnog ovalnog presjeka. Nedostaje vrh.

Sirovina: kompaktno tkivo duge kosti srednjeg ili velikog sisavca

Duž. 5,9 cm, Ø tijela 0,4 cm, Ø glave 0,45 cm

Dat.: k. 1. – 4. st.

Tip: Tip 7b – s manjom kuglastom glavom

Lit.: neobjavljeno

631. MURSA (Topnička vojarna*), donacija grada Osijeka i C. F. Nubera (T.59: 631)

Inv. br. MSO-AA-884/42

Koštana ukosnica s manjom kuglastom glavom koja je kružnog presjeka. Tijelo je vretenastog oblika i kružnog presjeka. Nedostaje vrh.

Sirovina: kompaktno tkivo duge kosti srednjeg ili velikog sisavca

Duž. 5,6 cm, Ø tijela 0,3 cm, Ø glave 0,5 cm

Dat.: k. 1. – 4. st.

Tip: Tip 7b – s manjom kuglastom glavom

Lit.: neobjavljeno

632. MURSA? (nepoznato nalazište), (T.59: 632)

Inv. br. MSO-173849

Koštana ukosnica s manjom kuglastom glavom koja je kružnog presjeka. Tijelo je vretenastog oblika i kružnog presjeka. Nedostaje vrh.

Sirovina: kompaktno tkivo duge kosti srednjeg ili velikog sisavca

Duž. 3,9 cm, Ø tijela 0,35 cm, Ø glave 0,5 cm

Dat.: k. 1. – 4. st.

Tip: Tip 7b – s manjom kuglastom glavom

Lit.: neobjavljeno

633. MURSA (Donji grad), donacija grada Osijeka 1896. god., (T.59: 633)

Inv. br. MSO-AA-1303/38

Koštana ukosnica s manjom kuglastom glavom koja je kružnog presjeka. Tijelo je vretenastog oblika i kružnog presjeka. Nedostaje vrh.

Sirovina: kompaktno tkivo duge kosti srednjeg ili velikog sisavca

Duž. 4, 5 cm, Ø tijela 0,4 cm, Ø glave 0,5 cm

Dat.: k. 1. – 4. st.

Tip: Tip 7b – s manjom kuglastom glavom

Lit.: neobjavljeno

634. MURSA (Donji grad), donacija grada Osijeka 1896. god. (T.59: 634)

Inv. br. MSO-AA-1303/36

Koštana ukosnica s manjom kuglastom glavom koja je ovalnog presjeka. Tijelo je vretenastog oblika i ovalnog presjeka. Nedostaje vrh.

Sirovina: kompaktno tkivo duge kosti srednjeg ili velikog sisavca

Duž. 4,9 cm, Ø tijela 0,4 cm, Ø glave 0,4 cm

Dat.: k. 1. – 4. st.

Tip: Tip 7b – s manjom kuglastom glavom

Lit.: neobjavljeno

635. MURSA (Topnička vojarna*), donacija grada Osijeka i C. F. Nubera (T.59: 635)

Inv. br. MSO-AA-884/67

Koštana ukosnica s manjom kuglastom glavom koja je nepravilnog kružnog presjeka. Tijelo je vretenastog oblika i kružnog presjeka. Nedostaje vrh.

Sirovina: kompaktno tkivo duge kosti srednjeg ili velikog sisavca

Duž. 4,5 cm, Ø tijela 0,4 cm, Ø glave 0,45 cm

Dat.: k. 1. – 4. st.

Tip: Tip 7b – s manjom kuglastom glavom

Lit.: neobjavljeno

636. MURSA? (nepoznato nalazište), (T.59: 636)

Inv. br. MSO-218594

Koštana ukosnica s manjom kuglastom glavom, grublje obrade. Došlo je do puknuća uzduž tijela tako da nedostaje polovina tijela. Nedostaje vrh.

Sirovina: kompaktno tkivo duge kosti srednjeg ili velikog sisavca

Duž. 3,7 cm, Ø tijela 0,3 cm, Ø glave 0,5 cm

Dat.: k. 1. – 4. st.

Tip: Tip 7b – s manjom kuglastom glavom

Lit.: neobjavljeno

637. MURSA? (nepoznato nalazište), (T.59: 637)

Inv. br. MSO-218595

Koštana ukosnica s manjom kuglastom glavom koja je kružnog presjeka. Došlo je do puknuća na predjelu vrata. Nedostaje ostatak tijela.

Sirovina: kompaktno tkivo duge kosti srednjeg ili velikog sisavca

Duž. 1,3 cm, Ø glave 0,5 cm

Dat.: k. 1. – 4. st.

Tip: Tip 7b – s manjom kuglastom glavom

Lit.: neobjavljeno

638. MURSA (nepoznato nalazište), donacija M. Zückera (T.59: 638)

Inv. br. MSO-AA-2945/30

Koštana ukosnica s manjom kuglastom glavom koja je ovalnog presjeka. Tijelo ukosnice je kružnog presjeka i vretenastog oblika. Nedostaje vrh.

Sirovina: kompaktno tkivo duge kosti srednjeg ili velikog sisavca

Duž. 6,6 cm, Ø tijela 0,4 cm, Ø glave 0,55 cm

Dat.: k. 1. – 4. st.

Tip: Tip 7b – s manjom kuglastom glavom

Lit.: M. Kovač, „Izbor rimskih koštanih ukosnica iz fundusa Muzeja Slavonije u Osijeku“, *OZ*, 29, 2009., 54.

639. MURSA (nepoznato nalazište), donacija M. Zückera (T.59: 639)

Inv. br. MSO-AA-2945/20

Koštana ukosnica s manjom kuglastom glavom oblikovanom nejednakim fasetama. Tijelo ukosnice je ovalnog presjeka i vretenastog oblika. Nedostaje vrh.

Sirovina: kompaktno tkivo duge kosti srednjeg ili velikog sisavca

Duž. 7,15 cm, Ø tijela 0,4 cm, Ø glave 0,55 cm

Dat.: k. 1. – 4. st.

Tip: Tip 7b – s manjom kuglastom glavom

Lit.: M. Kovač, „Izbor rimskih koštanih ukosnica iz fundusa Muzeja Slavonije u Osijeku“, *OZ*, 29, 2009., 54.

640. MURSA (nepoznato nalazište), donacija M. Zückera (T.59: 640)

Inv. br. MSO-AA-2945/2

Koštana ukosnica s manjom kuglastom neukrašenom glavom koja je kuglastog presjeka. Tijelo ukosnice je kružnog presjeka i vretenastog oblika. Nedostaju vrh i dio tijela.

Sirovina: kompaktno tkivo duge kosti srednjeg ili velikog sisavca

Duž. 3,4 cm, Ø tijela 0,4 cm, Ø glave 0,5 cm

Dat.: k. 1. – 4. st.

Tip: Tip 7b – s manjom kuglastom glavom

Lit.: M. Kovač, „Izbor rimskih koštanih ukosnica iz fundusa Muzeja Slavonije u Osijeku“, *OZ*, 29, 2009., 55.

641. MURSA (nepoznato nalazište), donacija M. Zückera (T.59: 641)

Inv. br. MSO-AA-2945/13

Koštana ukosnica s manjom kuglastom glavom koja je u presjeku blago ovalna. Tijelo ukosnice je kružnog presjeka i vretenastog oblika. Ukosnica je cijelom svojom dužinom zakrivljena.

Sirovina: kompaktno tkivo duge kosti srednjeg ili velikog sisavca

Duž. 7,2 cm, Ø tijela 0,3 cm, Ø glave 0,4 cm

Dat.: k. 1. – 4. st.

Tip: Tip 7b – s manjom kuglastom glavom

Lit.: M. Kovač, „Izbor rimskih koštanih ukosnica iz fundusa Muzeja Slavonije u Osijeku“, *OZ*, 29, 2009., 55.

642. MURSA (nepoznato nalazište), donacija M. Zückera (T.59: 642)

Inv. br. MSO-AA-2945/4

Koštana ukosnica s manjom kuglastom glavom koja na određenim dijelovima izgleda bikonično. Tijelo ukosnice je kružnog presjeka i vretenastog oblika. Nedostaju vrh i dio tijela.

Sirovina: kompaktno tkivo duge kosti srednjeg ili velikog sisavca

Duž. 5,15 cm, Ø tijela 0,3 cm, Ø glave 0,4 cm

Dat.: k. 1. – 4. st.

Tip: Tip 7b – s manjom kuglastom glavom

Lit.: M. Kovač, „Izbor rimskih koštanih ukosnica iz fundusa Muzeja Slavonije u Osijeku“, *OZ*, 29, 2009., 55.

643. MURSA? (nepoznato nalazište), donacija E. Hilda (T.59: 643)

Inv. br. MSO-AA-5861/a

Koštana ukosnica s manjom kuglastom glavom čije je tjeme blago zaravnjeno te je nepravilnog kružnog presjeka. Tijelo ukosnice je kružnog presjeka i vretenastog oblika. Nedostaju vrh i dio tijela.

Sirovina: kompaktno tkivo duge kosti srednjeg ili velikog sisavca

Duž. 5,9 cm, Ø tijela 0,5 cm, Ø glave 0,6 cm

Dat.: k. 1. – 4. st.

Tip: Tip 7b – s manjom kuglastom glavom

Lit.: M. Kovač, „Izbor rimskih koštanih ukosnica iz fundusa Muzeja Slavonije u Osijeku“, *OZ*, 29, 2009., 55.

644. MURSA (nepoznato nalazište), donacija M. Zückera (T.59: 644)

Inv. br. MSO-AA-2945/5

Koštana ukosnica s manjom kuglastom glavom koja ima dva kružna udubljenja, jedno pored drugoga te je nepravilnog kružnog presjeka. Donji dio glave, prema tijelu, ravno je odsječen. Tijelo ukosnice je ovalnog presjeka i vretenastog oblika. Nedostaju vrh i dio tijela.

Sirovina: kompaktno tkivo duge kosti srednjeg ili velikog sisavca

Duž. 4,3 cm, Ø tijela 0,5 cm, Ø glave 0,55 cm

Dat.: k. 1. – 4. st.

Tip: Tip 7b – s manjom kuglastom glavom

Lit.: M. Kovač, „Izbor rimskih koštanih ukosnica iz fundusa Muzeja Slavonije u Osijeku“, *OZ*, 29, 2009., 55.

645. MURSA (nepoznato nalazište), donacija M. Zückera (T.59: 645)

Inv. br. MSO-AA-2945/6

Koštana ukosnica s manjom nejednako obrađenom kuglastom glavom istovjetnog presjeka. Tijelo ukosnice je kružnog presjeka i vretenastog oblika. Nedostaju vrh i dio tijela.

Sirovina: kompaktno tkivo duge kosti srednjeg ili velikog sisavca

Duž. 4,9 cm, Ø tijela 0,35 cm, Ø glave 0,55 cm

Dat.: k. 1. – 4. st.

Tip: Tip 7b – s manjom kuglastom glavom

Lit.: M. Kovač, „Izbor rimskih koštanih ukosnica iz fundusa Muzeja Slavonije u Osijeku“, *OZ*, 29, 2009., 55.

646. MURSA (nepoznato nalazište), donacija M. Zückera (T.59: 646)

Inv. br. MSO-AA-2945/7

Koštana ukosnica s manjom kuglastom glavom ovalnog presjeka. Tijelo ukosnice je kružnog presjeka i vretenastog oblika. Nedostaju vrh i dio tijela.

Sirovina: kompaktno tkivo duge kosti srednjeg ili velikog sisavca

Duž. 4,8 cm, Ø tijela 0,4 cm, Ø glave 0,6 cm

Dat.: k. 1. – 4. st.

Tip: Tip 7b – s manjom kuglastom glavom

Lit.: M. Kovač, „Izbor rimskih koštanih ukosnica iz fundusa Muzeja Slavonije u Osijeku“, *OZ*, 29, 2009., 55.

647. MURSA (nepoznato nalazište), donacija M. Zückera (T.59: 647)

Inv. br. MSO-AA-2945/8

Koštana ukosnica s manjom, nejednako obrađenom, kuglastom glavom istovjetnog presjeka.

Tijelo ukosnice je kružnog presjeka i vretenastog oblika. Nedostaju vrh i dio tijela.

Sirovina: kompaktno tkivo duge kosti srednjeg ili velikog sisavca

Duž. 4,95 cm, Ø tijela 0,4 cm, Ø glave 0,4 cm

Dat.: k. 1. – 4. st.

Tip: Tip 7b – s manjom kuglastom glavom

Lit.: M. Kovač, „Izbor rimskih koštanih ukosnica iz fundusa Muzeja Slavonije u Osijeku“, *OZ*, 29, 2009., 55.

648. MURSA (Topnička vojarna*), donacija grada Osijeka i C. F. Nubera (T.60: 648)

Inv. br. MSO-AA-884/12

Koštana ukosnica s manjom kuglastom zašiljenom glavom koja je nepravilnog kružnog presjeka. Tijelo je vretenastog oblika i kružnog presjeka. Nedostaje vrh.

Sirovina: kompaktno tkivo duge kosti srednjeg ili velikog sisavca

Duž. 9,8 cm, Ø tijela 0,4 cm, Ø glave 0,55 cm

Dat.: k. 1. – 4. st.

Tip: Tip 7c – s kuglastom zašiljenom glavom

Lit.: neobjavljeno

649. MURSA (Topnička vojarna*), donacija grada Osijeka i C. F. Nubera (T.60: 649)

Inv. br. MSO-AA-884/6

Koštana ukosnica s većom kuglastom zašiljenom glavom koja je nepravilnog kružnog presjeka.

Tijelo je vretenastog oblika i kružnog presjeka.

Sirovina: kompaktno tkivo duge kosti srednjeg ili velikog sisavca

Duž. 9,3 cm, Ø tijela 0,4 cm, Ø glave 0,6 cm

Dat.: k. 1. – 4. st.

Tip: Tip 7c – s kuglastom zašiljenom glavom

Lit.: neobjavljeno

650. MURSA (Topnička vojarna*), donacija grada Osijeka i C. F. Nubera (T.60: 651)

Inv. br. MSO-AA-884/70

Koštana ukosnica s većom kuglastom zašiljenom glavom, grublje izrade koja je nepravilnog kružnog presjeka. Tijelo je vretenastog oblika i kružnog presjeka.

Sirovina: kompaktno tkivo duge kosti srednjeg ili velikog sisavca

Duž. 10,2 cm, Ø tijela 0,4 cm, Ø glave 0,6 cm

Dat.: k. 1. – 4. st.

Tip: Tip 7c – s kuglastom zašiljenom glavom

Lit.: neobjavljeno

651. MURSA (Topnička vojarna*), donacija grada Osijeka i C. F. Nubera (T.60: 651)

Inv. br. MSO-AA-884/5

Koštana ukosnica s manjom kuglastom zašiljenom glavom koja je nepravilnog kružog presjeka. Tijelo je vretenastog oblika i kružnog presjeka.

Sirovina: kompaktno tkivo duge kosti srednjeg ili velikog sisavca

Duž. 10,0 cm, Ø tijela 0,35 cm, Ø glave 0,55 cm

Dat.: k. 1. – 4. st.

Tip: Tip 7c – s kuglastom zašiljenom glavom

Lit.: neobjavljeno

652. MURSA? (nepoznato nalazište), (T.60: 652)

Inv. br. MSO-AA-3344/2

Koštana ukosnica s manjom kuglastom zašiljenom glavom koja je ovalnog presjeka. Tijelo je vretenastog oblika i kružnog presjeka. Pri dnu ukosnice lagano zavinuta u jednu stranu. Nedostaje vrh.

Sirovina: kompaktno tkivo duge kosti srednjeg ili velikog sisavca

Duž. 9,5 cm, Ø tijela 0,4 cm, Ø glave 0,5 cm

Dat.: k. 1. – 4. st.

Tip: Tip 7c – s kuglastom zašiljenom glavom

Lit.: neobjavljeno

653. MURSA? (nepoznato nalazište), (T.60: 653)

Inv. br. MSO-AA-3340/13

Koštana ukosnica s većom kuglastom zašiljenom glavom koja je nepravilnog ovalnog presjeka. Tijelo je vretenastog oblika i kružnog presjeka. Nedostaje vrh.

Sirovina: kompaktno tkivo duge kosti srednjeg ili velikog sisavca

Duž. 7,4 cm, Ø tijela 0,4 cm, Ø glave 0,7 cm

Dat.: k. 1. – 4. st.

Tip: Tip 7c – s kuglastom zašiljenom glavom

Lit.: neobjavljeno

654. MURSA? (nepoznato nalazište), (T.60: 654)

Inv. br. MSO-AA-3344/20

Koštana ukosnica s većom kuglastom zašiljenom glavom, grublje izrade, koja je kružnog presjeka. Tijelo je vretenastog oblika i kružnog presjeka.

Sirovina: kompaktno tkivo duge kosti srednjeg ili velikog sisavca

Duž. 8,3 cm, Ø tijela 0,35 cm, Ø glave 0,6 cm

Dat.: k. 1. – 4. st.

Tip: Tip 7c – s kuglastom zašiljenom glavom

Lit.: neobjavljeno

655. MURSA (Topnička vojarna*), donacija grada Osijeka i C. F. Nubera (T.60: 655)

Inv. br. MSO-AA-884/68

Koštana ukosnica s manjom kuglastom zašiljenom glavom, grublje izrade, koja je ovalnog presjeka. Tijelo je vretenastog oblika i kružnog presjeka. Nedostaje vrh.

Sirovina: kompaktno tkivo duge kosti srednjeg ili velikog sisavca

Duž. 7,3 cm, Ø tijela 0,4 cm, Ø glave 0,5 cm

Dat.: k. 1. – 4. st.

Tip: Tip 7c – s kuglastom zašiljenom glavom

Lit.: neobjavljeno

656. MURSA? (nepoznato nalazište), (T.60: 656)

Inv. br. MSO-AA-3344/3

Koštana ukosnica s manjom kuglastom zašiljenom glavom koja je nepravilnog kružnog presjeka. Tijelo je vretenastog oblika i nepravilnog kružnog presjeka. Nedostaje vrh.

Sirovina: kompaktno tkivo duge kosti srednjeg ili velikog sisavca

Duž. 5,5 cm, Ø tijela 0,35 cm, Ø glave 0,5 cm

Dat.: k. 1. – 4. st.

Tip: Tip 7c – s kuglastom zašiljenom glavom

Lit.: neobjavljeno

657. MURSA? (nepoznato nalazište), (T.60: 657)

Inv. br. MSO-AA-3340/23

Koštana ukosnica s većom kuglastom zašiljenom glavom koja je kružog presjeka. Tijelo je vretenastog oblika i kružnog presjeka. Nedostaje vrh.

Sirovina: kompaktno tkivo duge kosti srednjeg ili velikog sisavca

Duž. 7,5 cm, Ø tijela 0,45 cm, Ø glave 0,7 cm

Dat.: k. 1. – 4. st.

Tip: Tip 7c – s kuglastom zašiljenom glavom

Lit.: neobjavljeno

658. MURSA (Topnička vojarna*), donacija grada Osijek i C. F. Nubera (T.61: 658)

Inv. br. MSO-AA-884/15

Koštana ukosnica s većom kuglastom zašiljenom glavom, grublje izrade, koja je nepravilnog ovalnog presjeka. Tijelo je vretenastog oblika i kružnog presjeka.

Sirovina: kompaktno tkivo duge kosti srednjeg ili velikog sisavca

Duž. 8,9 cm, Ø tijela 0,35 cm, Ø glave 0,6 cm

Dat.: k. 1. – 4. st.

Tip: Tip 7c – s kuglastom zašiljenom glavom

Lit.: neobjavljeno

659. MURSA (Topnička vojarna*), donacija grada Osijeka i C. F. Nubera (T.61: 659)

Inv. br. MSO-AA-884/36

Koštana ukosnica s manjom kuglastom zašiljenom glavom, grublje izrade, koja je ovalnog presjeka. Tijelo je vretenastog oblika i kružnog presjeka.

Sirovina: kompaktno tkivo duge kosti srednjeg ili velikog sisavca

Duž. 9,9 cm, Ø tijela 0,4 cm, Ø glave 0,5 cm

Dat.: k. 1. – 4. st.

Tip: Tip 7c – s kuglastom zašiljenom glavom

Lit.: neobjavljeno

660. MURSA (Topnička vojarna*), donacija grada Osijeka i C. F. Nubera (T.61: 660)

Inv. br. MSO-AA-884/8

Koštana ukosnica s većom kuglastom zašiljenom glavom koja je kružnog presjeka. Tijelo je vretenastog oblika i kružnog presjeka.

Sirovina: kompaktno tkivo duge kosti srednjeg ili velikog sisavca

Duž. 9,1 cm, Ø tijela 0,4cm, Ø glave 0,6 cm

Dat.: k. 1. – 4. st.

Tip: Tip 7c – s kuglastom zašiljenom glavom

Lit.: neobjavljeno

661. MURSA (Topnička vojarna*), donacija grada Osijeka i C. F. Nubera (T.61: 661)

Inv. br. MSO-AA-884/2

Koštana ukosnica s manjom kuglastom zašiljenom glavom, grublje izrade, koja je nepravilnog kružnog presjeka. Tijelo je vretenastog oblika i kružnog presjeka.

Sirovina: kompaktno tkivo duge kosti srednjeg ili velikog sisavca

Duž. 9,8 cm, Ø tijela 0,4 cm, Ø glave 0,45 cm

Dat.: k. 1. – 4. st.

Tip: Tip 7c – s kuglastom zašiljenom glavom

Lit.: neobjavljeno

662. MURSA (Topnička vojarna*), donacija grada Osijeka i C. F. Nubera (T.61: 662)

Inv. br. MSO-AA-884/51

Koštana ukosnica s manjom kuglastom zašiljenom glavom koja je kružnog presjeka. Tijelo je vretenastog oblika i kružnog presjeka. Nedostaje vrh.

Sirovina: kompaktno tkivo duge kosti srednjeg ili velikog sisavca

Duž. 8,5 cm, Ø tijela 0,3 cm, Ø glave 0,5 cm

Dat.: k. 1. – 4. st.

Tip: Tip 7c – s kuglastom zašiljenom glavom

Lit.: neobjavljeno

663. MURSA (nepoznato nalazište), donacija M. Zückera 1903. god. (T.61: 663)

Inv. br. MSO-AA-2945/38

Koštana ukosnica s manjom kuglastom zašiljenom glavom koja je kružnog presjeka. Tijelo je vretenastog oblika i kružnog presjeka.

Sirovina: kompaktno tkivo duge kosti srednjeg ili velikog sisavca

Duž. 9,6 cm, Ø tijela 0,4 cm, Ø glave 0,5 cm

Dat.: k. 1. – 4. st.

Tip: Tip 7c – s kuglastom zašiljenom glavom

Lit.: neobjavljeno

664. MURSA (Topnička vojarna*), donacija grada Osijeka i C. F. Nubera (T.61: 664)

Inv. br. MSO-AA-886/10

Koštana ukosnica s većom kuglastom zašiljenom glavom, grublje izrade, koja je nepravilnog ovalnog presjeka. Tijelo je vretenastog oblika i kružnog presjeka. Nedostaje vrh.

Sirovina: kompaktno tkivo duge kosti srednjeg ili velikog sisavca

Duž. 7,5 cm, Ø tijela 0,4 cm, Ø glave 0,6 cm

Dat.: k. 1. – 4. st.

Tip: Tip 7c – s kuglastom zašiljenom glavom

Lit.: neobjavljeno

665. MURSA (Topnička vojarna*), donacija grada Osijeka i C. F. Nubera (T.61: 665)

Inv. br. MSO-AA-884/52

Koštana ukosnica s manjom kuglastom zašiljenom glavom, grublje izrade, koja je nepravilnog kružnog presjeka. Tijelo je vretenastog oblika i kružnog presjeka. Nedostaje vrh.

Sirovina: kompaktno tkivo duge kosti srednjeg ili velikog sisavca

Duž. 6,6 cm, Ø tijela 0,4 cm, Ø glave 0,5 cm

Dat.: k. 1. – 4. st.

Tip: Tip 7c – s kuglastom zašiljenom glavom

Lit.: neobjavljeno

666. MURSA? (nepoznato nalazište), (T.61: 666)

Inv. br. MSO-AA-3344/30

Koštana ukosnica s manjom kuglastom zašiljenom glavom, grublje izrade, koja je ovalnog presjeka. Tijelo je vretenastog oblika i nepravilnog kružnog presjeka. Nedostaje vrh.

Sirovina: kompaktno tkivo duge kosti srednjeg ili velikog sisavca

Duž. 6,8 cm, Ø tijela 0,4 cm, Ø glave 0,5 cm

Dat.: k. 1. – 4. st.

Tip: Tip 7c – s kuglastom zašiljenom glavom

Lit.: neobjavljeno

667. MURSA? (nepoznato nalazište), (T.61: 667)

Inv. br. MSO-AA-3344/16

Koštana ukosnica s manjom kuglastom zašiljenom glavom, grublje izrade, koja je ovalnog presjeka. Tijelo je vretenastog oblika i kružnog presjeka. Nedostaje vrh.

Sirovina: kompaktno tkivo duge kosti srednjeg ili velikog sisavca

Duž. 7,2 cm, Ø tijela 0,4 cm, Ø glave 0,5 cm

Dat.: k. 1. – 4. st.

Tip: Tip 7c – s kuglastom zašiljenom glavom

Lit.: neobjavljeno

668. MURSA? (nepoznato nalazište), (T.61: 668)

Inv. br. MSO-AA-3340/9

Koštana ukosnica s većom kuglastom zašiljenom glavom koja je kružnog presjeka. Tijelo je vretenastog oblika i kružnog presjeka. Nedostaje vrh.

Sirovina: kompaktno tkivo duge kosti srednjeg ili velikog sisavca

Duž. 6,9 cm, Ø tijela 0,5 cm, Ø glave 0,9 cm

Dat.: k. 1. – 4. st.

Tip: Tip 7c – s kuglastom zašiljenom glavom

Lit.: neobjavljeno

669. MURSA (Donji grad), donacija I. Mužnaja 1983. god. (T.61: 669)

Inv. br. MSO-AA-18579

Koštana ukosnica s manjom kuglastom zašiljenom glavom koja je kružnog presjeka. Tijelo je vretenastog oblika i kružnog presjeka.

Sirovina: kompaktno tkivo duge kosti srednjeg ili velikog sisavca

Duž. 8,3 cm, Ø tijela 0,4 cm, Ø glave 0,5 cm

Dat.: k. 1. – 4. st.

Tip: Tip 7c – s kuglastom zašiljenom glavom

Lit.: neobjavljeno

670. MURSA? (nepoznato nalazište), (T.62: 670)

Inv. br. MSO-AA-3344/5

Koštana ukosnica s većom kuglastom zašiljenom glavom koja je kružnog presjeka. Tijelo je vretenastog oblika i kružnog presjeka. Nedostaje vrh.

Sirovina: kompaktno tkivo duge kosti srednjeg ili velikog sisavca

Duž. 7,8 cm, Ø tijela 0,5 cm, Ø glave 0,8 cm

Dat.: k. 1. – 4. st.

Tip: Tip 7c – s kuglastom zašiljenom glavom

Lit.: neobjavljeno

671. MURSA (Topnička vojarna*), donacija grada Osijeka i C. F. Nubera (T.62: 671)

Inv. br. MSO-AA-884/22

Koštana ukosnica s manjom kuglastom zašiljenom glavom koja je kružnog presjeka. Tijelo je vretenastog oblika i kružnog presjeka. Nedostaje vrh.

Sirovina: kompaktno tkivo duge kosti srednjeg ili velikog sisavca

Duž. 8,0 cm, Ø tijela 0,35 cm, Ø glave 0,55 cm

Dat.: k. 1. – 4. st.

Tip: Tip 7c – s kuglastom zašiljenom glavom

Lit.: neobjavljeno

672. MURSA (Bolnica – Medicinski fakultet), (T.62: 672)

Inv. br. MSO-223096

Koštana ukosnica s manjom kuglastom zašiljenom glavom koja je nepravilnog kružnog presjeka. Tijelo je vretenastog oblika i kružnog presjeka. Nedostaje vrh.

Sirovina: kompaktno tkivo duge kosti srednjeg ili velikog sisavca

Duž. 7,4 cm, Ø tijela 0,35 cm, Ø glave 0,35 cm

Dat.: k. 1. – 4. st.

Tip: Tip 7c – s kuglastom zašiljenom glavom

Lit.: neobjavljeno

673. MURSA (Topnička vojarna*), donacija grada Osijeka i C. F. Nubera (T.62: 673)

Inv. br. MSO-AA-884/55

Koštana ukosnica s manjom kuglastom zašiljenom glavom koja je nepravilnog ovalnog presjeka. Tijelo je vretenastog oblika i ovalnog presjeka. Nedostaje vrh, a veliki dio tijela je s jedne strane oštećen.

Sirovina: kompaktno tkivo duge kosti srednjeg ili velikog sisavca

Duž. 7,3 cm, Ø tijela 0,4 cm, Ø glave 0,5 cm

Dat.: k. 1. – 4. st.

Tip: Tip 7c – s kuglastom zašiljenom glavom

Lit.: neobjavljeno

674. MURSA (Donji grad), donacija grada Osijeka 1896. god. (T.62: 674)

Inv. br. MSO-AA-1303/5

Koštana ukosnica s većom kuglastom zašiljenom glavom koja je kružnog presjeka. Tijelo je vretenastog oblika i blago ovalnog presjeka. Nedostaje vrh.

Sirovina: kompaktno tkivo duge kosti srednjeg ili velikog sisavca

Duž. 6,5 cm, Ø tijela 0,4 cm, Ø glave 0,6 cm

Dat.: k. 1. – 4. st.

Tip: Tip 7c – s kuglastom zašiljenom glavom

Lit.: neobjavljeno

675. MURSA (Donji grad), donacija grada Osijeka 1896. god. (T.62: 675)

Inv. br. MSO-AA-1303/27

Koštana ukosnica s manjom kuglastom zašiljenom glavom, grublje izrade, koja je nepravilnog ovalnog presjeka. Tijelo je vretenastog oblika i nepravilnog kružnog presjeka. Nedostaje vrh.

Sirovina: kompaktno tkivo duge kosti srednjeg ili velikog sisavca

Duž. 6,2 cm, Ø tijela 0,4 cm, Ø glave 0,5 cm

Dat.: k. 1. – 4. st.

Tip: Tip 7c – s kuglastom zašiljenom glavom

Lit.: neobjavljeno

676. MURSA (Donji grad), donacija grada Osijeka 1896. god. (T.62: 676)

Inv. br. MSO-AA-1303/6

Koštana ukosnica s većom kuglastom zašiljenom glavom, grublje izrade, koja je ovalnog presjeka. Tijelo je vretenastog oblika i kružnog presjeka. Nedostaje vrh.

Sirovina: kompaktno tkivo duge kosti srednjeg ili velikog sisavca

Duž. 4,6 cm, Ø tijela 0,4 cm, Ø glave 0,6 cm

Dat.: k. 1. – 4. st.

Tip: Tip 7c – s kuglastom zašiljenom glavom

Lit.: neobjavljeno

677. MURSA (Donji grad), donacija grada Osijeka 1896. god. (T.62: 677)

Inv. br. MSO-AA-1303/14

Koštana ukosnica s većom kuglastom zašiljenom glavom koja je ovalnog presjeka. Tijelo je vretenastog oblika i ovalnog presjeka. Nedostaje vrh.

Sirovina: kompaktno tkivo duge kosti srednjeg ili velikog sisavca

Duž. 4,6 cm, Ø tijela 0,4 cm, Ø glave 0,6 cm

Dat.: k. 1. – 4. st.

Tip: Tip 7c – s kuglastom zašiljenom glavom

Lit.: neobjavljeno

678. MURSA (Donji grad), donacija grada Osijeka 1896. god. (T.62: 678)

Inv. br. MSO-AA-1303/4

Koštana ukosnica s manjom kuglastom zašiljenom glavom koja je kružnog presjeka. Tijelo je vretenastog oblika i kružnog presjeka. Nedostaje vrh.

Sirovina: kompaktno tkivo duge kosti srednjeg ili velikog sisavca

Duž. 4,8 cm, Ø tijela 0,35 cm, Ø glave 0,5 cm

Dat.: k. 1. – 4. st.

Tip: Tip 7c – s kuglastom zašiljenom glavom

Lit.: neobjavljeno

679. MURSA (Donji grad), donacija grada Osijeka 1896. god. (T.62: 679)

Inv. br. MSO-AA-1303/11

Koštana ukosnica s većom kuglastom zašiljenom glavom koja je kružnog presjeka. Tijelo je vretenastog oblika i kružnog presjeka. Nedostaje vrh.

Sirovina: kompaktno tkivo duge kosti srednjeg ili velikog sisavca

Duž. 5,3 cm, Ø tijela 0,4 cm, Ø glave 0,65 cm

Dat.: k. 1. – 4. st.

Tip: Tip 7c – s kuglastom zašiljenom glavom

Lit.: neobjavljeno

680. MURSA (Donji grad), donacija grada Osijeka 1896. god. (T.62: 680)

Inv. br. MSO-AA-1303/10

Koštana ukosnica s manjom kuglastom zašiljenom glavom koja je kružnog presjeka. Tijelo je vretenastog oblika i kružnog presjeka. Nedostaje vrh.

Sirovina: kompaktno tkivo duge kosti srednjeg ili velikog sisavca

Duž. 5,5 cm, Ø tijela 0,35 cm, Ø glave 0,5 cm

Dat.: k. 1. – 4. st.

Tip: Tip 7c – s kuglastom zašiljenom glavom

Lit.: neobjavljeno

681. MURSA? (nepoznato nalazište), (T.62: 681)

Inv. br. MSO-AA-3340/19

Koštana ukosnica s većom kuglastom zašiljenom glavom koja je kružnog presjeka. Tijelo je vretenastog oblika i kružnog presjeka. Nedostaje vrh.

Sirovina: kompaktno tkivo duge kosti srednjeg ili velikog sisavca

Duž. 6,6 cm, Ø tijela 0,5 cm, Ø glave 0,9 cm

Dat.: k. 1. – 4. st.

Tip: Tip 7c – s kuglastom zašiljenom glavom

Lit.: neobjavljeno

682. MURSA (Topnička vojarna*), donacija grada Osijeka i C. F. Nubera (T.62: 6826)

Inv. br. MSO-AA-886/3

Koštana ukosnica s većom kuglastom zašiljenom glavom, grublje izrade, koja je ovalnog presjeka. Tijelo je vretenastog oblika i ovalnog presjeka. Nedostaje vrh.

Sirovina: kompaktno tkivo duge kosti srednjeg ili velikog sisavca

Duž. 5,6 cm, Ø tijela 0,45 cm, Ø glave 0,6 cm

Dat.: k. 1. – 4. st.

Tip: Tip 7c – s kuglastom zašiljenom glavom

Lit.: neobjavljeno

683. MURSA (Topnička vojarna*), donacija grada Osijeka i C. F. Nubera (T.62: 683)

Inv. br. MSO-AA-884/57

Koštana ukosnica s manjom kuglastom zašiljenom glavom, grublje izrade, koja je ovalnog presjeka. Tijelo je vretenastog oblika i ovalnog presjeka. Nedostaje vrh.

Sirovina: kompaktno tkivo duge kosti srednjeg ili velikog sisavca

Duž. 4,8 cm, Ø tijela 0,4 cm, Ø glave 0,5 cm

Dat.: k. 1. – 4. st.

Tip: Tip 7c – s kuglastom zašiljenom glavom

Lit.: neobjavljeno

684. MURSA (Topnička vojarna*), donacija grada Osijeka i C. F. Nubera (T.62: 684)

Inv. br. MSO-AA-884/39

Koštana ukosnica s manjom kuglastom zašiljenom glavom, grublje izrade, koja je trokutastog presjeka. Tijelo je vretenastog oblika i nepravilnog kružnog presjeka. Nedostaje vrh.

Sirovina: kompaktno tkivo duge kosti srednjeg ili velikog sisavca

Duž. 4,4 cm, Ø tijela 0,4 cm, Ø glave 0,4 cm

Dat.: k. 1. – 4. st.

Tip: Tip 7c – s kuglastom zašiljenom glavom

Lit.: neobjavljeno

685. MURSA (Topnička vojarna*), donacija grada Osijeka 1895. god. (T.62: 685)

Inv. br. MSO-AA-407/2

Koštana ukosnica s većom kuglastom zašiljenom glavom koja je ovalnog presjeka. Tijelo je vretenastog oblika i kružnog presjeka. Nedostaje vrh.

Sirovina: kompaktno tkivo duge kosti srednjeg ili velikog sisavca

Duž. 5,4 cm, Ø tijela 0,45 cm, Ø glave 0,8 cm

Dat.: k. 1. – 4. st.

Tip: Tip 7c – s kuglastom zašiljenom glavom

Lit.: neobjavljeno

686. MURSA? (nepoznato nalazište), (T.62: 686)

Inv. br. MSO-174648

Koštana ukosnica s manjom kuglastom zašiljenom glavom koja je kružnog presjeka. Tijelo je vretenastog oblika i kružnog presjeka. Nedostaje vrh.

Sirovina: kompaktno tkivo duge kosti srednjeg ili velikog sisavca

Duž. 4,1 cm, Ø tijela 0,4 cm, Ø glave 0,5 cm

Dat.: k. 1. – 4. st.

Tip: Tip 7c – s kuglastom zašiljenom glavom

Lit.: neobjavljeno

687. MURSA (Donji grad – Toplana), (T.62: 687)

Inv. br. MSO-AA-7998

Koštana ukosnica s manjom kuglastom zašiljenom glavom koja je kružnog presjeka. Tijelo je vretenastog oblika i kružnog presjeka. Nedostaje vrh.

Sirovina: kompaktno tkivo duge kosti srednjeg ili velikog sisavca

Duž. 4,7 cm, Ø tijela 0,3 cm, Ø glave 0,35 cm

Dat.: k. 1. – 4. st.

Tip: Tip 7c – s kuglastom zašiljenom glavom

Lit.: neobjavljeno

688. MURSA (Trg bana Josipa Jelačića 19), (T.63: 688)

Inv. br. MSO-205019

Koštana ukosnica s manjom kuglastom zašiljenom glavom koja je ovalnog presjeka. Tijelo je vretenastog oblika i kružnog presjeka. Nedostaje vrh.

Sirovina: kompaktno tkivo duge kosti srednjeg ili velikog sisavca

Duž. 5,2 cm, Ø tijela 0,4 cm, Ø glave 0,5 cm

Dat.: k. 1. – 4. st.

Tip: Tip 7c – s kuglastom zašiljenom glavom

Lit.: neobjavljeno

689. MURSA (Topnička vojarna*), donacija grada Osijeka i C. F. Nubera (T.63: 689)

Inv. br. MSO-AA-884/65

Koštana ukosnica s manjom kuglastom zašiljenom glavom, grublje izrade, koja je nepravilnog ovalnog presjeka. Tijelo je vretenastog oblika i kružnog presjeka. Nedostaje vrh.

Sirovina: kompaktno tkivo duge kosti srednjeg ili velikog sisavca

Duž. 4,4 cm, Ø tijela 0,3 cm, Ø glave 0,5 cm

Dat.: k. 1. – 4. st.

Tip: Tip 7c – s kuglastom zašiljenom glavom

Lit.: neobjavljeno

690. MURSA (Donji grad), donacija grada Osijeka 1896. god. (T.63: 690)

Inv. br. MSO-AA-1303/35

Koštana ukosnica s manjom kuglastom zašiljenom glavom koja je ovalnog presjeka. Tijelo je vretenastog oblika i kružnog presjeka. Nedostaje vrh.

Sirovina: kompaktno tkivo duge kosti srednjeg ili velikog sisavca

Duž. 4,8 cm, Ø tijela 0,35 cm, Ø glave 0,5 cm

Dat.: k. 1. – 4. st.

Tip: Tip 7c – s kuglastom zašiljenom glavom

Lit.: neobjavljeno

691. MURSA (Topnička vojarna*), donacija grada Osijeka i C. F. Nubera (T.63: 691)

Inv. br. MSO-AA-884/69

Koštana ukosnica s većom kuglastom zašiljenom glavom, grublje izrade, koja je nepravilnog ovalnog presjeka. Tijelo je vretenastog oblika i kružnog presjeka. Nedostaje vrh.

Sirovina: kompaktno tkivo duge kosti srednjeg ili velikog sisavca

Duž. 3,4 cm, Ø tijela 0,4 cm, Ø glave 0,6 cm

Dat.: k. 1. – 4. st.

Tip: Tip 7c – s kuglastom zašiljenom glavom

Lit.: neobjavljeno

692. MURSA (Topnička vojarna*), donacija grada Osijeka i C. F. Nubera (T.63: 692)

Inv. br. MSO-AA-884/58

Koštana ukosnica s manjom kuglastom zašiljenom glavom koja je poliedarskog presjeka.

Tijelo je vretenastog oblika i kružnog presjeka. Nedostaje vrh.

Sirovina: kompaktno tkivo duge kosti srednjeg ili velikog sisavca

Duž. 3,8 cm, Ø tijela 0,35 cm, Ø glave 0,5 cm

Dat.: k. 1. – 4. st.

Tip: Tip 7c – s kuglastom zašiljenom glavom

Lit.: neobjavljeno

693. MURSA (Topnička vojarna*), donacija grada Osijeka i C. F. Nubera (T.63: 693)

Inv. br. MSO-AA-884/48

Koštana ukosnica s većom kuglastom zašiljenom glavom koja je nepravilnog ovalnog presjeka. Tijelo je vretenastog oblika i ovalnog presjeka. Nedostaje vrh.

Sirovina: kompaktno tkivo duge kosti srednjeg ili velikog sisavca

Duž. 6,1 cm, Ø tijela 0,4 cm, Ø glave 0,6 cm

Dat.: k. 1. – 4. st.

Tip: Tip 7c – s kuglastom zašiljenom glavom

Lit.: neobjavljeno

694. MURSA (Bolnica – Medicinski fakultet), (T.63: 694)

Inv. br. MSO-223098

Koštana ukosnica s manjom kuglastom zašiljenom glavom koja je nepravilnog kružnog presjeka. Tijelo je vretenastog oblika i nepravilnog kružnog presjeka. Nedostaje vrh.

Sirovina: kompaktno tkivo duge kosti srednjeg ili velikog sisavca

Duž. 4,7 cm, Ø tijela 0,4 cm, Ø glave 0,5 cm

Dat.: k. 1. – 4. st.

Tip: Tip 7c – s kuglastom zašiljenom glavom

Lit.: neobjavljeno

695. MURSA (Topnička vojarna*), donacija grada Osijeka i C. F. Nubera (T.63: 695)

Inv. br. MSO-AA-884/49

Koštana ukosnica s manjom kuglastom zašiljenom glavom koja je kružnog presjeka. Tijelo je vretenastog oblika i kružnog presjeka.

Sirovina: kompaktno tkivo duge kosti srednjeg ili velikog sisavca

Duž. 6,5 cm, Ø tijela 0,4 cm, Ø glave 0,5 cm

Dat.: k. 1. – 4. st.

Tip: Tip 7c – s kuglastom zašiljenom glavom

Lit.: neobjavljeno

696. MURSA? (nepoznato nalazište), (T.63: 696)

Inv. br. MSO-218593

Koštana ukosnica s većom kuglastom glavom koja je kružnog presjeka. Došlo je do loma na predjelu vrata. Nedostaje ostatak tijela.

Sirovina: kompaktno tkivo duge kosti srednjeg ili velikog sisavca

Ø glave 0,7 cm

Dat.: k. 1. – 4. st.

Tip: Tip 7c – s kuglastom zašiljenom glavom

Lit.: neobjavljeno

697. MURSA? (nepoznato nalazište), (T.63: 697)

Inv. br. MSO-218596

Koštana ukosnica s većom kuglastom zašiljenom glavom koja je nepotpunog kružnog presjeka. Došlo je do puknuća na predjelu vrata. Nedostaje ostatak tijela.

Sirovina: kompaktno tkivo duge kosti srednjeg ili velikog sisavca

Duž. 1,3 cm, Ø glave 0,6 cm

Dat.: k. 1. – 4. st.

Tip: Tip 7c – s kuglastom zašiljenom glavom

Lit.: neobjavljeno

698. MURSA (nepoznato nalazište), donacija M. Zückera (T.63: 698)

Inv. br. MSO-AA-2945/21

Koštana ukosnica s manjom kuglastom zašiljenom glavom koja je s jedne strane ravna. Tijelo ukosnice je kružnog presjeka i vretenastog oblika te je blago zakrivljeno u stranu. Nedostaje vrh.

Sirovina: kompaktno tkivo duge kosti srednjeg ili velikog sisavca

Duž. 7,2 cm, Ø tijela 0,35 cm, Ø glave 0,55 cm

Dat.: k. 1. – 4. st.

Tip: Tip 7c – s kuglastom zašiljenom glavom

Lit.: M. Kovač, „Izbor rimskih koštanih ukosnica iz fundusa Muzeja Slavonije u Osijeku“, *OZ*, 29, 2009., 55.

699. MURSA (nepoznato nalazište), donacija M. Zückera (T.63: 699)

Inv. br. MSO-AA-2945/11

Koštana ukosnica s manjom kuglastom zašiljenom glavom kojoj je oštećena gotovo polovica glave. Tijelo je do polovice dužine tijela kružnog, a od polovice prema vrhu vidno ovalnog presjeka. Tijelo je vretenastog oblika. Nedostaju vrh i dio tijela.

Sirovina: kompaktno tkivo duge kosti srednjeg ili velikog sisavca

Duž. 4,9 cm, Ø tijela 0,4 cm, Ø glave 0,5 cm

Dat.: k. 1. – 4. st.

Tip: Tip 7c – s kuglastom zašiljenom glavom

Lit.: M. Kovač, „Izbor rimskih koštanih ukosnica iz fundusa Muzeja Slavonije u Osijeku“, *OZ*, 29, 2009., 56.

700. MURSA (nepoznato nalazište), donacija M. Zückera (T.63: 700)

Inv. br. MSO-AA-2945/a

Koštana ukosnica s većom kuglastom zašiljenom glavom koja sliči na lukovicu ili turban. Tijelo ukosnice je kružnog presjeka i vretenastog oblika.

Sirovina: kompaktno tkivo duge kosti srednjeg ili velikog sisavca

Duž. 12,1 cm, Ø tijela 0,35 cm, Ø glave 0,6 cm

Dat.: k. 1. – 4. st.

Tip: Tip 7c – s kuglastom zašiljenom glavom

Lit.: M. Kovač, „Izbor rimskih koštanih ukosnica iz fundusa Muzeja Slavonije u Osijeku“, *OZ*, 29, 2009., 56.

701. MURSA (nepoznato nalazište), donacija M. Zückera (T.63: 701)

Inv. br. MSO-AA-2945/12

Koštana ukosnica s manjom kuglastom zašiljenom glavom na kojoj su vidljiva manja oštećenja. Tijelo ukosnice je ovalnog presjeka i vretenastog oblika. Nedostaje vrh.

Sirovina: kompaktno tkivo duge kosti srednjeg ili velikog sisavca

Duž. 5,4 cm, Ø tijela 0,35 cm, Ø glave 0,5 cm

Dat.: k. 1. – 4. st.

Tip: Tip 7c – s kuglastom zašiljenom glavom

Lit.: M. Kovač, „Izbor rimskih koštanih ukosnica iz fundusa Muzeja Slavonije u Osijeku“, *OZ*, 29, 2009., 56.

702. MURSA (nepoznato nalazište), donacija M. Zückera (T.63: 702)

Inv. br. 2945/3

Koštana ukosnica s manjom kuglastom zašiljenom glavom. Tijelo ukosnice je ovalnog presjeka i vretenastog oblika. Nedostaju vrh i dio tijela.

Sirovina: kompaktno tkivo duge kosti srednjeg ili velikog sisavca

Duž. 4,05 cm, Ø tijela 0,45 cm, Ø glave 0,45 cm

Dat.: k. 1. – 4. st.

Tip: Tip 7c – s kuglastom zašiljenom glavom

Lit.: M. Kovač, „Izbor rimskih koštanih ukosnica iz fundusa Muzeja Slavonije u Osijeku“, *OZ*, 29, 2009., 57.

703. MURSA (nepoznato nalazište), donacija C. F. Nubera (T.63: 703)

Inv. br. MSO-AA-866

Koštana ukosnica s većom kuglastom glavom grube obrade. Od tijela je odvojena plitkim žlijebom ispod kojega je, na udaljenosti od pola centimetra, horizontalni urez. Tijelo ukosnice je ovalnog presjeka i blago se sužava od glave prema vrhu. Nedostaju vrh i dio tijela.

Sirovina: kompaktno tkivo duge kosti srednjeg ili velikog sisavca

Duž. 7,6 cm, Ø tijela 0,6 cm, Ø glave 0,9 cm

Dat.: 2 – 4. st.

Tip: Tip 8 – s višečlanom glavom

Lit.: M. Kovač, „Izbor rimskih koštanih ukosnica iz fundusa Muzeja Slavonije u Osijeku“, *OZ*, 29, 2009., 54.

704. MURSA (nepoznato nalazište), donacija C. F. Nubera (T.63: 704)

Inv. br. MSO-AA-870

Koštana ukosnica s glavom sastavljenom od dva članka koja su međusobno odvojena žlijebom. Veći članak je gotovo kuglast, ravno odsječen prema tijelu i nepravilnog oblika. Drugi članak je u obliku gumba. Tijelo ukosnice je ovalnog presjeka i čitavom dužinom istoga promjera. Nedostaju vrh i dio tijela.

Sirovina: kompaktno tkivo duge kosti srednjeg ili velikog sisavca

Duž. 5,5 cm, Ø tijela 0,5 cm, Ø glave 0,7 cm (veliki članak), 0,4 cm (mali članak)

Dat.: 2 – 4. st.

Tip: Tip 8 – s višečlanom glavom

Lit.: M. Kovač, „Izbor rimskih koštanih ukosnica iz fundusa Muzeja Slavonije u Osijeku“, *OZ*, 29, 2009., 56.

705. MURSA (nepoznato nalazište), donacija C. F. Nubera (T.63: 705)

Inv. br. MSO-AA-874/2

Koštana ukosnica s višečlanom glavom koja se sastoji od dva članka. Gornji veći članak kuglastog je oblika i ovalnog presjeka, a donji manji je nepravilnog izduženog oblika i ovalnog presjeka, odvojen od tijela sa spiralnim žljebom. Tijelo se sužava od glave prema vrhu. Nedostaje vrh.

Sirovina: kompaktno tkivo duge kosti srednjeg ili velikog sisavca

Duž. 5,1 cm, Ø tijela 0,6 cm, Ø 0,7 cm (gornji članak), Ø 0,7 cm (donji članak)

Dat.: 2 – 4. st.

Tip: Tip 8 – s višečlanom glavom

Lit.: neobjavljeno

706. MURSA (nepoznato nalazište), donacija C. F. Nubera (T.64: 706)

Inv. br. MSO-AA-872/1

Koštana ukosnica s višečlanom glavom koja se sastoji od tri članka. Gornji manji valjkasti članak završava stožasto i utorom je odvojen od drugog cilindričnog članka ispod kojeg se nalazi identični članak odijeljen utorom od ostatka tijela. Tijelo se sužava od glave prema vrhu. Članci i tijelo su kružnog presjeka.

Sirovina: kompaktno tkivo duge kosti srednjeg ili velikog sisavca

Duž. 8,1 cm, Ø tijela 0,5 cm, Ø 0,5 cm (gornji članak), Ø 0,55 cm (donja dva članka)

Dat.: 2 – 4. st.

Tip: Tip 8 – s višečlanom glavom

Lit.: neobjavljeno

707. MURSA (nepoznato nalazište), donacija C. F. Nubera (T.64: 707)

Inv. br. MSO-AA-867/2

Koštana ukosnica s višečlanom glavom koja se sastoji od tri članka. Gornji veći članak kuglastog je oblika i ovalnog presjeka, a s utorom je odijeljen od dva prstenasta članka kružnog presjeka koji su međusobno i od tijela odijeljeni utorom. Tijelo se sužava od glave prema vrhu i kružnog je presjeka. Nedstaje vrh.

Sirovina: kompaktno tkivo duge kosti srednjeg ili velikog sisavca

Duž. 7,4 cm, Ø tijela 0,4 cm, Ø 0,85 cm (gornji članak), Ø 0,7 cm (srednji članak), Ø 0,6 cm (donji članak)

Dat.: 2 – 4. st.

Tip: Tip 8 – s višečlanom glavom

Lit.: neobjavljeno

708. MURSA (nepoznato nalazište), donacija C. F. Nubera (T.64: 708)

Inv. br. MSO-AA-867/1

Koštana ukosnica s višečlanom glavom koja se sastoji od dva članka. Gornji članak je kuglastog oblika sa zaravnjenim tjemenom, a ispod njega se nalazi drugi prstenasti članak i oba su kružnog presjeka. Tijelo je vretenasto i kružnog je presjeka. Nedostaje vrh.

Sirovina: kompaktno tkivo duge kosti srednjeg ili velikog sisavca

Duž. 9,5 cm, Ø tijela 0,6 cm, Ø 0,8 cm (gornji članak), Ø 0,8 cm (donji članak)

Dat.: 2 – 4. st.

Tip: Tip 8 – s višečlanom glavom

Lit.: neobjavljeno

709. MURSA (Trg Vladimira Nazora*), (T.64: 709)

Inv. br. MSO-223048

Koštana ukosnica s višečlanom glavom koja se sastoji od dva članka. Gornji manji članak u obliku polegnutog ovala odijeljen je žljebom od donjeg većeg kuglastog članka. Oba su članka nepravilnog ovalnog presjeka. Tijelo je vretenasto i kružnog presjeka. Nedostaje vrh.

Sirovina: kompaktno tkivo duge kosti srednjeg ili velikog sisavca

Duž. 9,1 cm, Ø tijela 0,7 cm, Ø 0,7 cm (gornji članak), Ø 1,15 cm (donji članak)

Dat.: 2 – 4. st.

Tip: Tip 8 – s višečlanom glavom

Lit.: neobjavljeno

710. MURSA (nepoznato nalazište), donacija C. F. Nubera (T.64: 710)

Inv. br. MSO-AA-865

Koštana ukosnica s glavom u obliku češera koja je kružnog presjeka u obliku rozete. Na glavi je ukras izveden u vidu blago tordiranih uskih polja presječenih vertikalnim utorima, a ukrašenih horizontalno usječenim uskim utorima. Glava je od tijela odijeljena utorima i sa šest prstenastih većih i manjih prstenastih istaka kružnog presjeka. Tijelo je vretenastog oblika i kružnog presjeka. Nedostaje vrh.

Sirovina: kompaktno tkivo duge kosti srednjeg ili velikog sisavca

Duž. 8,2 cm, Ø tijela 0,55 cm, Ø glave 0,7 cm

Dat.: pol. 2. – 5. st.

Tip: Tip 9a – s glavom u obliku češera i tordiranim ukrasom s horizontalnim urezima

Lit.: J. Šimić & S. Filipović, *Kelti i Rimljani na području Osijeka*, Osijek, Muzej Slavonije, 1997., 88.

711. MURSA (nepoznato nalazište), (T.64: 711)

Inv. br. MSO-AA-5865/9

Koštana ukosnica s glavom u obliku češera kod koje je došlo do većeg oštećenja na glavi. Na glavi je ukras izveden u vidu blago tordiranih uskih polja presječenih vertikalnim utorima, koji su ukrašeni horizontalno usječenim uskim utorima. Glava je od tijela odijeljena utorima i većim i manjim prstenastim istacima kružnog presjeka. Tijelo je vretenastog oblika i kružnog presjeka. Nedostaje vrh.

Sirovina: kompaktno tkivo duge kosti srednjeg ili velikog sisavca

Duž. 3,7 cm, Ø tijela 0,5 cm, Ø glave 0,5 cm

Dat.: pol. 2. – 5. st.

Tip: Tip 9a – s glavom u obliku češera i tordiranim ukrasom s horizontalnim urezima

Lit.: neobjavljeno

712. MURSA (nepoznato nalazište), donacija C. F. Nubera (T.64: 712)

Inv. br. MSO-AA-875/1

Koštana ukosnica s glavom u obliku češera koja je kružnog presjeka. Na glavi je ukras izveden u vidu mreže. Tijelo je blago vretenastog oblika i kružnog presjeka. Nedostaje vrh.

Sirovina: kompaktno tkivo duge kosti srednjeg ili velikog sisavca

Duž. 12,1 cm, Ø tijela 0,45 cm, Ø glave 0,7 cm

Dat.: pol. 2. – 5. st.

Tip: Tip 9b – s glavom u obliku češera i mrežastim ukrasom

Lit.: neobjavljeno

713. MURSA (nepoznato nalazište), donacija C. F. Nubera (T.64: 713)

Inv. br. MSO-AA-875/2

Koštana ukosnica s glavom u obliku češera koja je kružnog presjeka. Na glavi je ukras izveden u vidu mreže. Glava je od tijela odvojena dubljim usjekom te se čini kao da je češer nasađen na ukosnicu sa zaravnjenom glavom. Tijelo se sužava od ispod glave prema vrhu i kružnog je presjeka. Nedostaje vrh.

Sirovina: kompaktno tkivo duge kosti srednjeg ili velikog sisavca

Duž. 9,7 cm, Ø tijela 0,75 cm, Ø glave 0,7 cm

Dat.: pol. 2. – 5. st.

Tip: Tip 9b – s glavom u obliku češera i mrežastim ukrasom

Lit.: neobjavljeno

714. MURSA (nepoznato nalazište), donacija C. F. Nubera (T.64: 714)

Inv. br. MSO-AA-882

Koštana ukosnica s manjom glavom u obliku češera koja je kružnog presjeka. Na glavi je ukras izveden u vidu guste mreže. Tijelo je ukrašeno s po dva prstenasta istaka između kojih se nalazi mrežom ukrašeni dio tijela. Tijelo se sužava od glave prema vrhu i kružnog je presjeka. Nedostaje vrh.

Sirovina: kompaktno tkivo duge kosti srednjeg ili velikog sisavca

Duž. 6,6 cm, Ø tijela 0,5 cm, Ø glave 0,5 cm

Dat.: pol. 2. – 5. st.

Tip: Tip 9b – s glavom u obliku češera i mrežastim ukrasom

Lit.: neobjavljeno

715. MURSA (nepoznato nalazište), (T.65: 715)

Inv. br. MSO-222879

Koštana ukosnica s glavom u obliku češera cilindričnog oblika koja je kružnog presjeka. Na glavi je ukras izveden u vidu guste mreže koja se smjestila između blago stožaste kapice i dva prstenasta istaka na prijelazu u tijelo. Na predjelu vrata je došlo do puknuća te nedostaje čitavo tijelo ukosnice.

Sirovina: kompaktno tkivo duge kosti srednjeg ili velikog sisavca

Vis. 1,8 cm, Ø glave 0,65 cm

Dat.: pol. 2. – 5. st.

Tip: Tip 9b – s glavom u obliku češera i mrežastim ukrasom

Lit.: neobjavljeno

716. MURSA (nepoznato nalazište), donacija C. F. Nubera (T.65: 716)

Inv. br. MSO-AA-878

Koštana ukosnica s glavom u obliku okruglog češera. Glava je od tijela odvojena prstenastim istakom promjera sedam milimetara. Tijelo ukosnice je kružnog presjeka i vretenastog oblika. Nedostaju vrh i dio tijela.

Sirovina: kompaktno tkivo duge kosti srednjeg ili velikog sisavca

Duž. 5,45 cm, Ø tijela 0,45 cm, Ø glave 0,8 cm

Dat.: pol. 2. – 5. st.

Tip: Tip 9b – s glavom u obliku češera i mrežastim ukrasom

Lit.: M. Kovač, „Izbor rimskih koštanih ukosnica iz fundusa Muzeja Slavonije u Osijeku“, *OZ*, 29, 2009., 56.

717. MURSA (Topnička vojarna*), donacija grada Osijeka (T.65: 717)

Inv. br. MSO-AA-408/1

Koštana ukosnica s blago stožastom glavom u obliku češera koja je od tijela odijeljena žlijebom. Tijelo ukosnice je kružnog presjeka i blago se sužava od glave prema vrhu. Nedostaje vrh.

Sirovina: kompaktno tkivo duge kosti srednjeg ili velikog sisavca

Duž. 9,2 cm, Ø tijela 0,55 cm, Ø glave 0,5 cm

Dat.: pol. 2. – 5. st.

Tip: Tip 9b – s glavom u obliku češera i mrežastim ukrasom

Lit.: M. Kovač, „Izbor rimskih koštanih ukosnica iz fundusa Muzeja Slavonije u Osijeku“, *OZ*, 29, 2009., 56.

718. MURSA (Topnička vojarna*), donacija grada Osijeka 1895. god. (T.65: 718)

Inv. br. MSO-AA-404

Koštana ukosnica s glavom u obliku češera koja je nepravilnog kružnog presjeka. Na glavi je ukras izveden u vidu blago tordiranih ureza. Tijelo je blago vretenasto, s najširim dijelom podno glave, te kružnog presjeka. Nedostaje vrh.

Sirovina: kompaktno tkivo duge kosti srednjeg ili velikog sisavca

Duž. 8,3 cm, Ø tijela 0,5 cm, Ø glave 0,7 cm

Dat.: pol. 2. – 5. st.

Tip: Tip 9c – s glavom u obliku češera i tordiranim ukrasom

Lit.: neobjavljeno

719. MURSA (Topnička vojarna*), donacija grada Osijeka 1895. god. (T.65: 719)

Inv. br. MSO-AA-405

Koštana ukosnica s glavom u obliku češera koja je nepravilnog ovalnog presjeka. Na glavi je ukras izveden u vidu blago tordiranih ureza koji zauzimaju samo donji dio glave. Vrat čine četiri uska prstenasta istaka. Tijelo se sužava od glave prema vrhu i ovalnog je presjeka. Nedostaje vrh.

Sirovina: kompaktno tkivo duge kosti srednjeg ili velikog sisavca

Duž. 7,3 cm, Ø tijela 0,4 cm, Ø glave 0,5 cm

Dat.: pol. 2. – 5. st.

Tip: Tip 9c – s glavom u obliku češera i tordiranim ukrasom

Lit.: neobjavljeno

720. MURSA? (nepoznato nalazište), (T.65: 720)

Inv. br. MSO-222881

Koštana ukosnica s glavom u obliku lukovice koja je kružnog presjeka. Došlo je do loma na predjelu vrata. Nedostaje tijelo.

Sirovina: kompaktno tkivo duge kosti srednjeg ili velikog sisavca

Vis. 1,7 cm, Ø glave 0,7 cm

Dat.: kr. 2 – kr. 4. st.

Tip: Tip 10 – s lukovičastom glavom

Lit.: neobjavljeno

721. MURSA (Trg Vladimira Nazora*), (T.65: 721)

Inv. br. MSO-217017

Koštana ukosnica s glavom u obliku lukovice koja je kružnog presjeka. Tijelo je vretenastog oblika i kružnog presjeka. Nedostaje vrh.

Sirovina: kompaktno tkivo duge kosti srednjeg ili velikog sisavca

Duž. 10,1 cm, Ø tijela 0,4 cm, Ø glave 0,6 cm

Dat.: kr. 2 – kr. 4. st.

Tip: Tip 10 – s lukovičastom glavom

Lit.: neobjavljeno

722. MURSA (nepoznato nalazište), donacija C. F. Nubera (T.65: 722)

Inv. br. MSO-AA-869/1

Koštana ukosnica s glavom u obliku lukovice koja je kružnog presjeka. Glava je od tijela odvojena četirima žljebovima koji odvajaju tri manja prstenasta istaka. Tijelo je vretenastog oblika i kružnog presjeka. Nedostaje vrh.

Sirovina: kompaktno tkivo duge kosti srednjeg ili velikog sisavca

Duž. 8,2 cm, Ø tijela 0,6 cm, Ø glave 0,7 cm

Dat.: kr. 2 – kr. 4. st.

Tip: Tip 10 – s lukovičastom glavom

Lit.: neobjavljeno

723. MURSA (nepoznato nalazište), donacija C. F. Nubera (T.65: 723)

Inv. br. MSO-AA-869/2

Koštana ukosnica s glavom u obliku lukovice koja je prije oštećenja bila kružnog presjeka, glava je sada polukružnog presjeka. Glava je od tijela odvojena tokarenim ukrasom u vidu uskih prstenastih istaka. Tijelo je vretenastog oblika i kružnog presjeka.

Sirovina: kompaktno tkivo duge kosti srednjeg ili velikog sisavca

Duž. 8,8 cm, Ø tijela 0,6 cm, Ø glave 0,7 cm

Dat.: kr. 2 – kr. 4. st.

Tip: Tip 10 – s lukovičastom glavom

Lit.: neobjavljeno

724. MURSA (Topnička vojarna*), donacija grada Osijeka 1895. god. (T.65: 724)

Inv. br. MSO-AA-408/2

Koštana ukosnica s glavom u obliku lukovice koja je kružnog presjeka. Tijelo je vretenastog oblika i kružnog presjeka. Nedostaje vrh.

Sirovina: kompaktno tkivo duge kosti srednjeg ili velikog sisavca

Duž. 5,7 cm, Ø tijela 0,55 cm, Ø glave 0,6 cm

Dat.: kr. 2 – kr. 4. st.

Tip: Tip 10 – s lukovičastom glavom

Lit.: neobjavljeno

725. MURSA (Donji grad), donacija grada Osijeka 1896. god. (T.66: 725)

Inv. br. MSO-AA-1303/16

Koštana ukosnica s većom glavom u obliku lukovice koja je kružnog presjeka. Tijelo je vretenastog oblika i kružnog presjeka. Nedostaje vrh.

Sirovina: kompaktno tkivo duge kosti srednjeg ili velikog sisavca

Duž. 5,6 cm, Ø tijela 0,5 cm, Ø glave 0,7 cm

Dat.: kr. 2 – kr. 4. st.

Tip: Tip 10 – s lukovičastom glavom

Lit.: neobjavljeno

726. MURSA (nepoznato nalazište), donacija M. Zückera (T.66: 726)

Inv. br. MSO-AA-2945/16

Koštana ukosnica s glavom u obliku lukovice. Glava je od tijela odvojena četirima žljebovima koji odvajaju tri prstena od kojih je središnji deblji. Tijelo ukosnice je kružnog presjeka i vretenastog oblika. Nedostaju vrh i dio tijela.

Sirovina: kompaktno tkivo duge kosti srednjeg ili velikog sisavca

Duž. 7,15 cm, Ø tijela 0,6 cm, Ø glave 0,85 cm

Dat.: kr. 2 – kr. 4. st.

Tip: Tip 10 – s lukovičastom glavom

Lit.: M. Kovač, „Izbor rimskih koštanih ukosnica iz fundusa Muzeja Slavonije u Osijeku“, *OZ*, 29, 2009., 56.

727. MURSA (Šumadijska ulica 17*), donacija J. Šmita (T.66: 727)

Inv. br. MSO-AA-6828

Koštana ukosnica s glavom u obliku lukovice. Tijelo ukosnice je kružnog presjeka i vretenastog oblika. Nedostaje vrh.

Sirovina: kompaktno tkivo duge kosti srednjeg ili velikog sisavca

Duž. 8,4 cm, Ø tijela 0,7 cm, Ø glave 1,2 cm

Dat.: kr. 2 – kr. 4. st.

Tip: Tip 10 – s lukovičastom glavom

Lit.: M. Kovač, „Izbor rimskih koštanih ukosnica iz fundusa Muzeja Slavonije u Osijeku“, *OZ*, 29, 2009., 56.

728. MURSA (Topnička vojarna*), donacija grada Osijeka i C. F. Nubera (T.66: 728)

Inv. br. MSO-AA-886/16

Koštana ukosnica s većom poliedarskom glavom koja je nepravilnog pravokutnog presjeka.

Tijelo je vretenastog oblika i kružnog presjeka. Nedostaje vrh.

Sirovina: kompaktno tkivo duge kosti srednjeg ili velikog sisavca

Duž. 7,7 cm, Ø tijela 0,5 cm, Ø glave 0,8 cm

Dat.: 2/2 3. – 4. st.

Tip: Tip 11 – s poliedarskom glavom

Lit.: neobjavljeno

729. MURSA (nepoznato nalazište), donacija M. Zückera 1903. god. (T.66: 729)

Inv. br. MSO-AA-2946/b

Koštana ukosnica s većom poliedarskom glavom koja je kvadratnog presjeka. Tijelo je blago vretenastog oblika i kružnog presjeka. Nedostaje vrh.

Sirovina: kompaktno tkivo duge kosti srednjeg ili velikog sisavca

Duž. 6,5 cm, Ø tijela 0,5 cm, Ø glave 1,2 cm

Dat.: 2/2 3. – 4. st.

Tip: Tip 11 – s poliedarskom glavom

Lit.: J. Šimić & S. Filipović, *Kelti i Rimljani na području Osijeka*, Osijek, Muzej Slavonije, 1997., 88.

730. MURSA (Topnička vojarna*), donacija grada Osijeka i C. F. Nubera (T.66: 730)

Inv. br. MSO-AA-886/22

Koštana ukosnica s većom poliedarskom glavom koja je nepravilnog kvadratnog presjeka.

Tijelo je vretenastog oblika i kružnog presjeka. Nedostaje vrh.

Sirovina: kompaktno tkivo duge kosti srednjeg ili velikog sisavca

Duž. 6,5 cm, Ø tijela 0,5 cm, Ø glave 0,8 cm

Dat.: 2/2 3. – 4. st.

Tip: Tip 11 – s poliedarskom glavom

Lit.: neobjavljeno

731. MURSA (Topnička vojarna*), donacija grada Osijeka i C. F. Nubera (T.66: 731)

Inv. br. MSO-AA-886/14

Koštana ukosnica s većom poliedarskom glavom koja je pravokutnog presjeka. Tijelo je vretenastog oblika i kružnog presjeka.

Sirovina: kompaktno tkivo duge kosti srednjeg ili velikog sisavca

Duž. 7,3 cm, Ø tijela 0,4 cm, Ø glave 0,7 cm

Dat.: 2/2 3. – 4. st.

Tip: Tip 11 – s poliedarskom glavom

Lit.: neobjavljeno

732. MURSA (Topnička vojarna*), donacija grada Osijeka i C. F. Nubera (T.66: 732)

Inv. br. MSO-AA-886/8

Koštana ukosnica s većom poliedarskom glavom koja je kvadratnog presjeka. Tijelo je vretenastog oblika i kružnog presjeka. Nedostaje vrh.

Sirovina: kompaktno tkivo duge kosti srednjeg ili velikog sisavca

Duž. 6,8 cm, Ø tijela 0,55 cm, Ø glave 0,9 cm

Dat.: 2/2 3. – 4. st.

Tip: Tip 11 – s poliedarskom glavom

Lit.: neobjavljeno

733. MURSA (Topnička vojarna*), donacija grada Osijeka i C. F. Nubera (T.66: 733)

Inv. br. MSO-AA-886/23

Koštana ukosnica s većom poliedarskom glavom koja je nepravilnog pravokutnog presjeka. Tijelo je blago vretenastog oblika i ovalnog presjeka. Nedostaje vrh.

Sirovina: kompaktno tkivo duge kosti srednjeg ili velikog sisavca

Duž. 4,4 cm, Ø tijela 0,4 cm, Ø glave 0,65 cm

Dat.: 2/2 3. – 4. st.

Tip: Tip 11 – s poliedarskom glavom

Lit.: neobjavljeno

734. MURSA (nepoznato nalazište), donacija C. F. Nubera (T.66: 734)

Inv. br. MSO-AA-871/2

Koštana ukosnica s većom poliedarskom glavom, u obliku heksaedra, koja je nepravilnog pravokutnog presjeka. Tijelo je vretenastog oblika i kružnog presjeka. Nedostaje vrh.

Sirovina: kompaktno tkivo duge kosti srednjeg ili velikog sisavca

Duž. 7,9 cm, Ø tijela 0,45 cm, Ø glave 0,65 cm

Dat.: 2/2 3. – 4. st.

Tip: Tip 11 – s poliedarskom glavom

Lit.: neobjavljeno

735. MURSA (Topnička vojarna*), donacija grada Osijeka i C. F. Nubera (T.66: 735)

Inv. br. MSO-AA-886/6

Koštana ukosnica s većom poliedarskom glavom koja je nepravilnog kvadratnog presjeka. Tijelo je vretenastog oblika i kružnog presjeka.

Sirovina: kompaktno tkivo duge kosti srednjeg ili velikog sisavca

Duž. 8,3 cm, Ø tijela 0,45 cm, Ø glave 0,9 cm

Dat.: 2/2 3. – 4. st.

Tip: Tip 11 – s poliedarskom glavom

Lit.: neobjavljeno

736. MURSA (nepoznato nalazište), donacija M. Zückera 1903. god. (T.67: 736)

Inv. br. MSO-AA-2946/a

Koštana ukosnica s većom poliedarskom glavom koja je kvadratnog presjeka. Tijelo je vretenastog oblika i kružnog presjeka. Nedostaje vrh.

Sirovina: kompaktno tkivo duge kosti srednjeg ili velikog sisavca

Duž. 11,2 cm, Ø tijela 0,5 cm, Ø glave 0,8 cm

Dat.: 2/2 3. – 4. st.

Tip: Tip 11 – s poliedarskom glavom

Lit.: neobjavljeno

737. MURSA (nepoznato nalazište), donacija Đ. Radanovića 1972. god. (T.67: 737)

Inv. br. MSO-AA-9307

Koštana ukosnica s većom poliedarskom glavom koja je nepravilnog pravokutnog presjeka. Tijelo je vretenastog oblika i nepravilnog kružnog presjeka. Nedostaje vrh.

Sirovina: kompaktno tkivo duge kosti srednjeg ili velikog sisavca

Duž. 8,3 cm, Ø tijela 0,5 cm, Ø glave 0,9 cm

Dat.: 2/2 3. – 4. st.

Tip: Tip 11 – s poliedarskom glavom

Lit.: neobjavljeno

738. MURSA (Topnička vojarna*), donacija grada Osijeka i C. F. Nubera (T.67: 738)

Inv. br. MSO-AA-886/19

Koštana ukosnica s većom poliedarskom glavom koja je nepravilnog kvadratnog presjeka.

Tijelo je vretenastog oblika i ovalnog presjeka. Nedostaje vrh.

Sirovina: kompaktno tkivo duge kosti srednjeg ili velikog sisavca

Duž. 8,3 cm, Ø tijela 0,5 cm, Ø glave 0,7 cm

Dat.: 2/2 3. – 4. st.

Tip: Tip 11 – s poliedarskom glavom

Lit.: neobjavljeno

739. MURSA (Topnička vojarna*), donacija grada Osijeka i C. F. Nubera (T.67: 739)

Inv. br. MSO-AA-886/18

Koštana ukosnica s većom poliedarskom glavom koja je kvadratnog presjeka. Tijelo je vretenastog oblika i kružnog presjeka.

Sirovina: kompaktno tkivo duge kosti srednjeg ili velikog sisavca

Duž. 9,3 cm, Ø tijela 0,45 cm, Ø glave 0,6 cm

Dat.: 2/2 3. – 4. st.

Tip: Tip 11 – s poliedarskom glavom

Lit.: neobjavljeno

740. MURSA (Topnička vojarna*), donacija grada Osijeka i C. F. Nubera (T.67: 740)

Inv. br. MSO-AA-886/17

Koštana ukosnica s većom poliedarskom glavom koja je nepravilnog kvadratnog presjeka.

Tijelo je vretenastog oblika i kružnog presjeka.

Sirovina: kompaktno tkivo duge kosti srednjeg ili velikog sisavca

Duž. 8,7 cm, Ø tijela 0,45 cm, Ø glave 0,6 cm

Dat.: 2/2 3. – 4. st.

Tip: Tip 11 – s poliedarskom glavom

Lit.: neobjavljeno

741. MURSA (nepoznato nalazište), donacija grad Osijek 1984. god. (T.67: 741)

Inv. br. MSO-AA-398

Koštana ukosnica s većom poliedarskom glavom koja je peterokutnog presjeka. Tijelo je vretenastog oblika i kružnog presjeka.

Sirovina: kompaktno tkivo duge kosti srednjeg ili velikog sisavca

Duž. 8,5 cm, Ø tijela 0,6 cm, Ø glave 0,6 cm

Dat.: 2/2 3. – 4. st.

Tip: Tip 11 – s poliedarskom glavom

Lit.: neobjavljeno

742. MURSA (Topnička vojarna*), donacija grada Osijeka i C. F. Nubera (T.67: 742)

Inv. br. MSO-AA-886/1

Koštana ukosnica s većom poliedarskom glavom, slabije izrade, koja je peterokutnog presjeka. Tijelo je vretenastog oblika i nepravilnog kružnog presjeka.

Sirovina: kompaktno tkivo duge kosti srednjeg ili velikog sisavca

Duž. 7,7 cm, Ø tijela 0,5 cm, Ø glave 0,8 cm

Dat.: 2/2 3. – 4. st.

Tip: Tip 11 – s poliedarskom glavom

Lit.: neobjavljeno

743. MURSA? (nepoznato nalazište), donacija M. Rešetara 1903. god. (T.67: 743)

Inv. br. MSO-AA-3276

Koštana ukosnica s većom poliedarskom glavom koja je nepravilnog pravokutnog presjeka. Tijelo je vretenastog oblika i nepravilnog kružnog presjeka.

Sirovina: kompaktno tkivo duge kosti srednjeg ili velikog sisavca

Duž. 8,6 cm, Ø tijela 0,45 cm, Ø glave 0,9 cm

Dat.: 2/2 3. – 4. st.

Tip: Tip 11 – s poliedarskom glavom

Lit.: neobjavljeno

744. MURSA (Topnička vojarna*), donacija grada Osijeka i C. F. Nubera (T.67: 744)

Inv. br. MSO-AA-886/21

Koštana ukosnica s većom poliedarskom glavom koja je pravokutnog presjeka. Tijelo je vretenastog oblika i kružnog presjeka. Nedostaje vrh.

Sirovina: kompaktno tkivo duge kosti srednjeg ili velikog sisavca

Duž. 8,4 cm, Ø tijela 0,6 cm, Ø glave 0,9 cm

Dat.: 2/2 3. – 4. st.

Tip: Tip 11 – s poliedarskom glavom

Lit.: neobjavljeno

745. MURSA (Topnička vojarna*), donacija grada Osijeka i C. F. Nubera (T.67: 745)

Inv. br. MSO-AA-886/7

Koštana ukosnica s većom poliedarskom glavom koja je nepravilnog pravokutnog presjeka.

Tijelo je vretenastog oblika i ovalnog presjeka. Nedostaje vrh.

Sirovina: kompaktno tkivo duge kosti srednjeg ili velikog sisavca

Duž. 8,0 cm, Ø tijela 0,6 cm, Ø glave 0,9 cm

Dat.: 2/2 3. – 4. st.

Tip: Tip 11 – s poliedarskom glavom

Lit.: neobjavljeno

746. MURSA (nepoznato nalazište), donacija C. F. Nubera (T.68: 746)

Inv. br. MSO-AA-871/1

Koštana ukosnica s glavom u obliku vertikalno postavljenoga pravokutnika čiji su rubovi koso zasječeni nepravilnim trokutnim fasetama. Tijelo ukosnice je ovalnog presjeka i vretenastog oblika. Nedostaje vrh.

Sirovina: kompaktno tkivo duge kosti srednjeg ili velikog sisavca

Duž. 8,4 cm, Ø tijela 0,5 cm, Ø glave 0,8 cm

Dat.: 2/2 3. – 4. st.

Tip: Tip 11 – s poliedarskom glavom

Lit.: M. Kovač, „Izbor rimskih koštanih ukosnica iz fundusa Muzeja Slavonije u Osijeku“, *OZ*, 29, 2009., 57.

747. MURSA (Topnička vojarna*), donacija grada Osijeka i C. F. Nubera (T.68: 747)

Inv. br. MSO-AA-886/4

Koštana ukosnica s poliedarskom glavom koja je nepravilnog četvrtastog presjeka. Tijelo je vretenastog oblika i kružnog presjeka. Nedostaje vrh.

Sirovina: kompaktno tkivo duge kosti srednjeg ili velikog sisavca

Duž. 5,8 cm, Ø tijela 0,5 cm, Ø glave 0,6 cm

Dat.: 2/2 3. – 4. st.

Tip: Tip 11 – s poliedarskom glavom

Lit.: neobjavljeno

748. MURSA (Topnička vojarna*), donacija grada Osijeka i C. F. Nubera (T.68: 748)

Inv. br. MSO-AA-886/9

Koštana ukosnica s poliedarskom glavom koja je nepravilnog četvrtastog presjeka. Tijelo je vretenastog oblika i kružnog presjeka. Nedostaje vrh.

Sirovina: kompaktno tkivo duge kosti srednjeg ili velikog sisavca

Duž. 6,4 cm, Ø tijela 0,45 cm, Ø glave 0,55 cm

Dat.: 2/2 3. – 4. st.

Tip: Tip 11 – s poliedarskom glavom

Lit.: neobjavljeno

749. MURSA (Topnička vojarna*), donacija grada Osijeka i C. F. Nubera (T.68: 749)

Inv. br. MSO-AA-886/11

Koštana ukosnica s većom poliedarskom glavom koja je kvadratnog presjeka. Tijelo je vretenastog oblika i kružnog presjeka. Nedostaje vrh.

Sirovina: kompaktno tkivo duge kosti srednjeg ili velikog sisavca

Duž. 5,4 cm, Ø tijela 0,5 cm, Ø glave 0,9 cm

Dat.: 2/2 3. – 4. st.

Tip: Tip 11 – s poliedarskom glavom

Lit.: neobjavljeno

750. MURSA (Topnička vojarna*), donacija grada Osijeka i C. F. Nubera (T.68: 750)

Inv. br. MSO-AA-886/15

Koštana ukosnica s poliedarskom glavom koja je nepravilnog pravokutnog presjeka. Tijelo je vretenastog oblika i kružnog presjeka. Nedostaje vrh.

Sirovina: kompaktno tkivo duge kosti srednjeg ili velikog sisavca

Duž. 6,1 cm, Ø tijela 0,5 cm, Ø glave 0,7 cm

Dat.: 2/2 3. – 4. st.

Tip: Tip 11 – s poliedarskom glavom

Lit.: neobjavljeno

751. MURSA (Topnička vojarna*), donacija grada Osijeka i C. F. Nubera (T.68: 751)

Inv. br. MSO-AA-886/13

Koštana ukosnica s poliedarskom glavom koja je nepravilnog kvadratnog presjeka. Tijelo je vretenastog oblika i kružnog presjeka.

Sirovina: kompaktno tkivo duge kosti srednjeg ili velikog sisavca

Duž. 10,4 cm, Ø tijela 0,5 cm, Ø glave 0,8 cm

Dat.: 2/2 3. – 4. st.

Tip: Tip 11 – s poliedarskom glavom

Lit.: neobjavljeno

752. MURSA (Topnička vojarna*), donacija grada Osijeka i C. F. Nubera (T.68: 752)

Inv. br. MSO-AA-886/12

Koštana ukosnica s poliedarskom glavom koja je nepravilnog pravokutnog presjeka. Tijelo je vretenastog oblika i kružnog presjeka.

Sirovina: kompaktno tkivo duge kosti srednjeg ili velikog sisavca

Duž. 9,8 cm, Ø tijela 0,6 cm, Ø glave 0,9 cm

Dat.: 2/2 3. – 4. st.

Tip: Tip 11 – s poliedarskom glavom

Lit.: neobjavljeno

753. MURSA (Topnička vojarna*), donacija grada Osijeka i C. F. Nubera (T.68: 753)

Inv. br. MSO-AA-886/20

Koštana ukosnica s poliedarskom glavom koja je nepravilnog kvadratnog presjeka. Tijelo je vretenastog oblika i kružnog presjeka.

Sirovina: kompaktno tkivo duge kosti srednjeg ili velikog sisavca

Duž. 9,3 cm, Ø tijela 0,45 cm, Ø glave 0,6 cm

Dat.: 2/2 3. – 4. st.

Tip: Tip 11 – s poliedarskom glavom

Lit.: neobjavljeno

754. MURSA (Topnička vojarna*), donacija grada Osijeka i C. F. Nubera (T.68: 754)

Inv. br. MSO-AA-886/2

Koštana ukosnica s poliedarskom glavom koja je nepravilnog kvadratnog presjeka. Tijelo je vretenastog oblika i kružnog presjeka. Nedostaje vrh.

Sirovina: kompaktno tkivo duge kosti srednjeg ili velikog sisavca

Duž. 9,3 cm, Ø tijela 0,4 cm, Ø glave 0,75 cm

Dat.: 2/2 3. – 4. st.

Tip: Tip 11 – s poliedarskom glavom

Lit.: neobjavljeno

755. MURSA (Topnička vojarna*), donacija grada Osijeka i C. F. Nubera (T.68: 755)

Inv. br. MSO-AA-886/5

Koštana ukosnica s poliedarskom glavom koja je pravokutnog presjeka. Tijelo je vretenastog oblika i kružnog presjeka.

Sirovina: kompaktno tkivo duge kosti srednjeg ili velikog sisavca

Duž. 9,5 cm, Ø tijela 0,55 cm, Ø glave 0,9 cm

Dat.: 2/2 3. – 4. st.

Tip: Tip 11 – s poliedarskom glavom

Lit.: neobjavljeno

756. MURSA (nepoznato nalazište), donacija M. Zückera 1903. god. (T.69: 756)

Inv. br. MSO-AA-2946/e

Koštana ukosnica s poliedarskom glavom koja se sastoji od trinaest faseta. Na malom području glava je oštećena. Jedna šesterokutna faseta je ukrašena s tri horizontalne urezane linije, od kojih su dvije vanjske tanje, a središnja je šira. Tijelo ukosnice je ovalnog presjeka i vretenastog oblika. Nedostaju vrh i dio tijela.

Sirovina: kompaktno tkivo duge kosti srednjeg ili velikog sisavca

Duž. 3,7 cm, Ø tijela 0,4 cm, Ø glave 0,7 cm

Dat.: 2/2 3. – 4. st.

Tip: Tip 11 – s poliedarskom glavom

Lit.: M. Kovač, „Izbor rimskih koštanih ukosnica iz fundusa Muzeja Slavonije u Osijeku“, *OZ*, 29, 2009., 57.

757. MURSA (nepoznato nalazište), donacija M. Zückera 1903. god. (T.69: 757)

Inv. br. MSO-AA-2946/d

Koštana ukosnica s poliedarskom glavom koja se sastoji od trinaest faseta, od kojih je gornja tjemena faseta ukrašena s gusto raspoređenim urezima. Tijelo ukosnice je ovalnog presjeka i vretenastog oblika. Nedostaju vrh i dio tijela.

Sirovina: kompaktno tkivo duge kosti srednjeg ili velikog sisavca

Duž. 6,2 cm, Ø tijela 0,45 cm, Ø glave 0,8 cm

Dat.: 2/2 3. – 4. st.

Tip: Tip 11 – s poliedarskom glavom

Lit.: M. Kovač, „Izbor rimskih koštanih ukosnica iz fundusa Muzeja Slavonije u Osijeku“, *OZ*, 29, 2009., 57.

758. MURSA (nepoznato nalazište), donacija M. Zückera (T.69: 758)

Inv. br. MSO-AA-2945/15

Koštana ukosnica s manjom poliedarskom glavom. Tijelo ukosnice je ovalnog presjeka i vretenastog oblika.

Sirovina: kompaktno tkivo duge kosti srednjeg ili velikog sisavca

Duž. 9,2 cm, Ø tijela 0,4 cm, Ø glave 0,4 cm

Dat.: 2/2 3. – 4. st.

Tip: Tip 11 – s poliedarskom glavom

Lit.: M. Kovač, „Izbor rimskih koštanih ukosnica iz fundusa Muzeja Slavonije u Osijeku“, *OZ*, 29, 2009., 57.

759. MURSA (Bolnica – Medicinski fakultet), (T.69: 759)

Inv. br. MSO-223097

Koštana ukosnica s većom stožastom glavom koja je od tijela odijeljena prstenastim istakom te je kružnog presjeka. Dio tijela ispod glave ukrašen je kosim urezanim linijama i od ostatka tijela je odijeljen utorom. Tijelo se blago se sužava od glave prema vrhu i kružnog je presjeka. Nedostaje veći dio tijela prema vrhu.

Sirovina: kompaktno tkivo duge kosti srednjeg ili velikog sisavca

Duž. 4,6 cm, Ø tijela/glave 0,55 cm

Dat.: 2/2 3. – 4. st.

Tip: Tip 12 – sa stožastom glavom odijeljenom žljebovima i prstenastim plastičnim istacima

Lit.: neobjavljeno

760. MURSA (nepoznato nalazište), donacija C. F. Nubera (T.69: 760)

Inv. br. MSO-AA-872/2

Koštana ukosnica s malom stožastom glavom koja je od tijela odijeljena žlijebom. Na najširem dijelu tijela, ispod glave, nalaze se dva horizontalna ureza. Tijelo ukosnice je kružnog presjeka i blago se sužava od glave prema vrhu.

Sirovina: kompaktno tkivo duge kosti srednjeg ili velikog sisavca

Duž. 11,6 cm, Ø tijela 0,6 cm, Ø glave 0,5 cm

Dat.: 2/2 3. – 4. st.

Tip: Tip 12 – sa stožastom glavom odijeljenom žljebovima i prstenastim plastičnim istacima

Lit.: M. Kovač, „Izbor rimskih koštanih ukosnica iz fundusa Muzeja Slavonije u Osijeku“, *OZ*, 29, 2009., 57.

761. MURSA (Topnička vojarna*), donacija grada Osijeka i C. F. Nubera (T.69: 761)

Inv. br. MSO-AA-884/23

Koštana ukosnica s manjom kupolastom glavom koja je kružnog presjeka. Tijelo je vretenastog oblika i kružnog presjeka. Nedostaje vrh.

Sirovina: kompaktno tkivo duge kosti srednjeg ili velikog sisavca

Duž. 10,3 cm, Ø tijela 0,5 cm, Ø glave 0,55 cm

Dat.: kr. 2. – 3/4 3 st.

Tip: Tip 13 – s kupolastom glavom

Lit.: neobjavljeno

762. MURSA (nepoznato nalazište), donacija M. Zückera 1903. god. (T.69: 762)

Inv. br. MSO-AA-2945/36

Koštana ukosnica s većom kupolastom glavom koja je kružnog presjeka. Tijelo je vretenastog oblika i kružnog presjeka.

Sirovina: kompaktno tkivo duge kosti srednjeg ili velikog sisavca

Duž. 10,6 cm, Ø tijela 0,4 cm, Ø glave 0,6 cm

Dat.: kr. 2. – 3/4 3 st.

Tip: Tip 13 – s kupolastom glavom

Lit.: neobjavljeno

763. MURSA (nepoznato nalazište), donacija C. F. Nubera (T.69: 763)

Inv. br. MSO-AA-874/3

Koštana ukosnica s većom kupolastom glavom koja je kružnog presjeka. Tijelo je vretenastog oblika i kružnog presjeka.

Sirovina: kompaktno tkivo duge kosti srednjeg ili velikog sisavca

Duž. 10,1 cm, Ø tijela 0,6 cm, Ø glave 1 cm

Dat.: kr. 2. – 3/4 3 st.

Tip: Tip 13 – s kupolastom glavom

Lit.: neobjavljeno

764. MURSA (Trg Vladimira Nazora*), (T.69: 764)

Inv. br. MSO-223047

Koštana ukosnica s manjom kupolastom glavom koja je kružnog presjeka. Tijelo je vretenastog oblika i kružnog presjeka. Nedostaje vrh.

Sirovina: kompaktno tkivo duge kosti srednjeg ili velikog sisavca

Duž. 8,8 cm, Ø tijela 0,5 cm, Ø glave 0,65 cm

Dat.: kr. 2. – 3/4 3 st.

Tip: Tip 13 – s kupolastom glavom

Lit.: neobjavljeno

765. MURSA (Topnička vojarna*), donacija grada Osijeka i C. F. Nubera (T.69: 765)

Inv. br. MSO-AA-884/41

Koštana ukosnica s većom kupolastom glavom koja je ovalnog presjeka. Tijelo je vretenastog oblika i kružnog presjeka. Nedostaje vrh.

Sirovina: kompaktno tkivo duge kosti srednjeg ili velikog sisavca

Duž. 7,7 cm, Ø tijela 0,5 cm, Ø glave 0,6 cm

Dat.: kr. 2. – 3/4 3 st.

Tip: Tip 13 – s kupolastom glavom

Lit.: neobjavljeno

766. MURSA (Topnička vojarna*), donacija grada Osijeka i C. F. Nubera (T.69: 766)

Inv. br. MSO-AA-884/24

Koštana ukosnica s manjom kupolastom glavom koja je kružnog presjeka. Tijelo je vretenastog oblika i kružnog presjeka. Nedostaje vrh.

Sirovina: kompaktno tkivo duge kosti srednjeg ili velikog sisavca

Duž. 8,8 cm, Ø tijela 0,4 cm, Ø glave 0,5 cm

Dat.: kr. 2. – 3/4 3 st.

Tip: Tip 13 – s kupolastom glavom

Lit.: neobjavljeno

767. MURSA? (nepoznato nalazište), (T.69: 767)

Inv. br. MSO-AA-393/1

Koštana ukosnica s većom kupolastom glavom koja je kružnog presjeka. Tijelo se blago sužava od glave prema vrhu i kružnog presjeka. Nedostaje vrh.

Sirovina: kompaktno tkivo duge kosti srednjeg ili velikog sisavca

Duž. 7,4 cm, Ø tijela 0,45 cm, Ø glave 0,8 cm

Dat.: kr. 2. – 3/4 3 st.

Tip: Tip 13 – s kupolastom glavom

Lit.: neobjavljeno

768. MURSA (Topnička vojarna*), donacija grada Osijeka i C. F. Nubera (T.70: 768)

Inv. br. MSO-AA-884/35

Koštana ukosnica s manjom kupolastom glavom koja je nepravilnog kružnog presjeka. Tijelo je vretenastog oblika i kružnog presjeka. Nedostaje vrh.

Sirovina: kompaktno tkivo duge kosti srednjeg ili velikog sisavca

Duž. 7,1 cm, Ø tijela 0,45 cm, Ø glave 0,55 cm

Dat.: kr. 2. – 3/4 3 st.

Tip: Tip 13 – s kupolastom glavom

Lit.: neobjavljeno

769. MURSA? (nepoznato nalazište), (T.70: 769)

Inv. br. MSO-AA-3340/15

Koštana ukosnica s većom kupolastom glavom koja je ovalnog presjeka. Tijelo se blago sužava od glave prema vrhu i kružnog presjeka. Nedostaje vrh.

Sirovina: kompaktno tkivo duge kosti srednjeg ili velikog sisavca

Duž. 5,3 cm, Ø tijela 0,5 cm, Ø glave 0,9 cm

Dat.: kr. 2. – 3/4 3 st.

Tip: Tip 13 – s kupolastom glavom

Lit.: neobjavljeno

770. MURSA? (nepoznato nalazište), (T.70: 770)

Inv. br. MSO-AA-3340/12

Koštana ukosnica s većom kupolastom glavom koja je ovalnog presjeka. Tijelo je vretenastog oblika i kružnog presjeka. Nedostaje vrh.

Sirovina: kompaktno tkivo duge kosti srednjeg ili velikog sisavca

Duž. 5,4 cm, Ø tijela 0,5 cm, Ø glave 0,8 cm

Dat.: kr. 2. – 3/4 3 st.

Tip: Tip 13 – s kupolastom glavom

Lit.: neobjavljeno

771. MURSA (Trg Vladimira Nazora 18*), skeletni dvojni grob majke i djeteta (T.70: 771)

Inv. br. MSO-AA-20033

Koštana ukosnica s većom kupolastom glavom koja je kružnog presjeka. Tijelo je vretenastog oblika i kružnog presjeka.

Sirovina: kompaktno tkivo duge kosti srednjeg ili velikog sisavca

Duž. 7,9 cm, Ø tijela 0,6 cm, Ø glave 0,85 cm

Dat.: kr. 2. – 3/4 3 st.

Tip: Tip 13 – s kupolastom glavom

Lit.: H. Göricke-Lukić, *Sjeveroistočna nekropola rimske Murse*, Zagreb – Osijek, Hrvatska akademija znanosti i umjetnosti & Muzej Slavonije, 2000., 55, TXIII, 6.

772. MURSA (Vijenac narodnih heroja Slavonije*), (T.70: 772)

Inv. br. MSO-AA-20319/2

Koštana ukosnica s manjom kupolastom glavom koja je kružnog presjeka. Tijelo je vretenastog oblika i kružnog presjeka. Nedostaje vrh.

Sirovina: kompaktno tkivo duge kosti srednjeg ili velikog sisavca

Duž. 7,2 cm, Ø tijela 0,35 cm, Ø glave 0,6 cm

Dat.: kr. 2. – 3/4 3 st.

Tip: Tip 13 – s kupolastom glavom

Lit.: neobjavljeno

773. MURSA (Donji grad), donacija grada Osijeka 1896. god. (T.70: 773)

Inv. br. MSO-AA-1303/17

Koštana ukosnica s manjom kupolastom glavom koja je ovalnog presjeka. Tijelo je vretenastog oblika i kružnog presjeka. Nedostaje vrh.

Sirovina: kompaktno tkivo duge kosti srednjeg ili velikog sisavca

Duž. 8,2 cm, Ø tijela 0,4 cm, Ø glave 0,4 cm

Dat.: kr. 2. – 3/4 3 st.

Tip: Tip 13 – s kupolastom glavom

Lit.: neobjavljeno

774. MURSA (Donji grad), donacija grada Osijeka 1896. god. (T.70: 774)

Inv. br. MSO-AA-1303/33

Koštana ukosnica s manjom kupolastom glavom koja je ovalnog presjeka. Tijelo je vretenastog oblika i kružnog presjeka. Nedostaje vrh.

Sirovina: kompaktno tkivo duge kosti srednjeg ili velikog sisavca

Duž. 5,8 cm, Ø tijela 0,4 cm, Ø glave 0,4 cm

Dat.: kr. 2. – 3/4 3 st.

Tip: Tip 13 – s kupolastom glavom

Lit.: neobjavljeno

775. MURSA (Topnička vojarna*), donacija grada Osijeka i C. F. Nubera (T.70: 775)

Inv. br. MSO-AA-884/54

Koštana ukosnica s manjom kupolastom glavom koja je kružnog presjeka. Tijelo je vretenastog oblika i kružnog presjeka. Nedostaje vrh.

Sirovina: kompaktno tkivo duge kosti srednjeg ili velikog sisavca

Duž. 7,4 cm, Ø tijela 0,4 cm, Ø glave 0,5 cm

Dat.: kr. 2. – 3/4 3 st.

Tip: Tip 13 – s kupolastom glavom

Lit.: neobjavljeno

776. MURSA (Topnička vojarna*), donacija grada Osijeka i C. F. Nubera (T.70: 776)

Inv. br. MSO-AA-884/33

Koštana ukosnica s manjom kupolastom glavom koja je nepravilnog kružnog presjeka. Tijelo je vretenastog oblika i nepravilnog kružnog presjeka. Nedostaje vrh.

Sirovina: kompaktno tkivo duge kosti srednjeg ili velikog sisavca

Duž. 7,1 cm, Ø tijela 0,35 cm, Ø glave 0,4 cm

Dat.: kr. 2. – 3/4 3 st.

Tip: Tip 13 – s kupolastom glavom

Lit.: neobjavljeno

777. MURSA (nepoznato nalazište), donacija Đ. Radanovića (T.70: 777)

Inv. br. MSO-AA-9305

Koštana ukosnica s većom kupolastom glavom koja je ukrašena s dva pLit. ka kružna ukrasa (jedan je poliran, drugi zasječen). Tijelo ukosnice je kružnog presjeka i vretenastog oblika.

Sirovina: kompaktno tkivo duge kosti srednjeg ili velikog sisavca

Duž. 10,0 cm, Ø tijela 0,6 cm, Ø glave 0,9 cm

Dat.: kr. 2. – 3/4 3 st.

Tip: Tip 13 – s kupolastom glavom

Lit.: M. Kovač, „Izbor rimskih koštanih ukosnica iz fundusa Muzeja Slavonije u Osijeku“, OZ, 29, 2009., 48.

778. MURSA (Donji grad), donacija grada Osijeka 1896. god., (T.70: 778)

Inv. br. MSO-AA-1303/25

Koštana ukosnica s manjom kupolastom glavom koja je kružnog presjeka. Tijelo je vretenastog oblika i kružnog presjeka. Nedostaje vrh.

Sirovina: kompaktno tkivo duge kosti srednjeg ili velikog sisavca

Duž. 4, 5 cm, Ø tijela 0,4 cm, Ø glave 0,4 cm

Dat.: kr. 2. – 3/4 3 st.

Tip: Tip 13 – s kupolastom glavom

Lit.: neobjavljeno

779. MURSA? (nepoznato nalazište), (T.70: 779)

Inv. br. MSO-AA-3340/14

Koštana ukosnica s manjom kupolastom glavom koja je kružnog presjeka. Tijelo je vretenastog oblika i kružnog presjeka. Nedostaje vrh.

Sirovina: kompaktno tkivo duge kosti srednjeg ili velikog sisavca

Duž. 5,9 cm, Ø tijela 0,4 cm, Ø glave 0,5 cm

Dat.: kr. 2. – 3/4 3 st.

Tip: Tip 13 – s kupolastom glavom

Lit.: neobjavljeno

780. MURSA (Donji grad), (T.70: 780)

Inv. br. MSO-173851

Koštana ukosnica s manjom kupolastom glavom, grublje izrade, koja je ovalnog presjeka.

Tijelo je vretenastog oblika i kružnog presjeka. Nedostaje vrh.

Sirovina: kompaktno tkivo duge kosti srednjeg ili velikog sisavca

Duž. 5,2 cm, Ø tijela 0,4 cm, Ø glave 0,5 cm

Dat.: kr. 2. – 3/4 3 st.

Tip: Tip 13 – s kupolastom glavom

Lit.: neobjavljeno

781. MURSA (nepoznato nalazište), donacija C. F. Nubera (T.71: 781)

Inv. br. MSO-AA-879

Koštana ukosnica većom glavom u obliku tobolca maka koja je ovalnog presjeka. Kuglasto oblikovana glava s tordiranim ukrasom nalazi se između dva deblja prstenasta istaka. Tijelo se sužava od glave prema vrhu i ovalnog je presjeka.

Sirovina: kompaktno tkivo duge kosti srednjeg ili velikog sisavca

Duž. 7,9 cm, Ø tijela 0,6 cm, Ø glave 0,9 cm

Dat.: 3. – 2/3 4. st.

Tip: Tip 14 – s glavom u obliku tobolca maka

Lit.: neobjavljeno

782. MURSA (nepoznato nalazište), donacija C. F. Nubera (T.71: 782)

Inv. br. MSO-AA-877/2

Koštana ukosnica većom glavom u obliku tobolca maka koja je ovalnog presjeka. Glava je ukrašena gustim blago tordiranim urezima i nalazi se između dva tanja prstenasta istaka.

Tijelo se sužava od glave prema vrhu i nepravilnog je kružnog presjeka.

Sirovina: kompaktno tkivo duge kosti srednjeg ili velikog sisavca

Duž. 7,9 cm, Ø tijela 0,6 cm, Ø glave 0,9 cm

Dat.: 3. – 2/3 4. st.

Tip: Tip 14 – s glavom u obliku tobolca maka

Lit.: neobjavljeno

783. MURSA? (nepoznato nalazište), (T.71: 783)

Inv. br. MSO-222880

Koštana ukosnica većom glavom u obliku tobolca maka koja je kružnog presjeka. Glava je ukrašena tordiranim urezima, a na vrhu se nalazi uski prstenasti istak. Tijelo je slomljeno na predjelu vrata.

Sirovina: kompaktno tkivo duge kosti srednjeg ili velikog sisavca

Vis. 1,7 cm, Ø 7,0 cm

Dat.: 3. – 2/3 4. st.

Tip: Tip 14 – s glavom u obliku tobolca maka

Lit.: neobjavljeno

784. MURSA? (nepoznato nalazište), (T.71: 784)

Inv. br. MSO-AA-5863

Koštana ukosnica s čavličastm glavom koja je kružnog presjeka. Tijelo je vretenastog oblika i kružnog presjeka. Nedostaje vrh.

Sirovina: kompaktno tkivo duge kosti srednjeg ili velikog sisavca

Duž. 6,3 cm, Ø tijela 0,5 cm, Ø glave 0,3 cm

Dat.: 2. – 4. st.

Tip: Tip 15 – s čavličastom glavom

Lit.: neobjavljeno

785. MURSA (nepoznato nalazište), donacija C. F. Nubera 1895. god. (T.71: 785)

Inv. br. MSO-AA-397

Koštana ukosnica s glavom od drugog materijala koja je kružnog presjeka. Glava je izrađena od zlatnog lima te završava stožasto i ukrašena je tordiranim koso postavljenim linijama. Tijelo se sužava od glave prema vrhu i kružnog je presjeka.

Sirovina: kompaktno tkivo duge kosti srednjeg ili velikog sisavca

Duž. 7,1 cm, Ø tijela/glave 0,6 cm

Dat.: 3. – 4. st.

Tip: Tip 16 – s glavom od drugog materijala

Lit.: neobjavljeno

786. MURSA (Trg Vladimira Nazora*), (T.71: 786)

Inv. br. MSO-223042

Koštana ukosnica s glavom u obliku otvorene Sabazijeve ruke oko čijeg je zgloba omotana stilizirano prikazana zmija, ukrašena koso postavljenim križićima. Tijelo se sužava od glave prema vrhu i kružnog je presjeka. Nedostaje vrh.

Sirovina: kompaktno tkivo duge kosti srednjeg ili velikog sisavca

Duž. 14,1 cm, Ø tijela/glave 1,2 cm

Dat.: 1. – 4. st

Tip: Tip 17 – s glavom u obliku Sabazijeve ruke

Lit.: neobjavljeno

787. MURSA (nepoznato nalazište), donacija C. F. Nubera (T.71: 787)

Inv. br. MSO-AA-862

Koštana ukosnica sa životinjskom glavom u obliku stiliziranog pijetla. Pijetlova kresta urkašena je s urezanim linijama, oči su naznačene s dvostrukom kružnicom i točkom u sredini dok je tijelo sa svake strane ukrašeno s tri paralelna ureza. Glava je od tijela odijeljena prstenastim sitakom. Tijelo se sužava od glave prema vrhu. Nedostaje vrh.

Sirovina: kompaktno tkivo duge kosti srednjeg ili velikog sisavca

Duž. 6,8 cm, Ø tijela 0,45 cm

Dat.: pol. 1. – 4. st.

Tip: Tip 18 – sa životinjskom glavom

Lit.: J. Šimić & S. Filipović, *Kelti i Rimljani na području Osijeka*, Osijek, Muzej Slavonije, 1997., 88.

788. MURSA (nepoznato nalazište), donacija C. F. Nubera (T.71: 788)

Inv. br. MSO-AA-864

Koštana ukosnica sa stiliziranom životinjskom glavom koja je ovalnog presjeka. Glava je vrlo profilirana. Tijelo se sužava od glave prema vrhu i kružnog je presjeka.

Sirovina: kompaktno tkivo duge kosti srednjeg ili velikog sisavca

Duž. 11,4 cm, Ø tijela 0,8 cm

Dat.: pol. 1. – 4. st.

Tip: Tip 18 – sa životinjskom glavom

Lit.: neobjavljeno

789. MURSA (Topnička vojarna*), donacija grada Osijeka 1895. god. (T.72: 789)

Inv. br. MSO-AA-396

Koštana ukosnica s glavom u obliku ženskog poprsja koje je od tijela odijeljeno s jednim bikoničnim i jednim prstenastim istakom. Glava je detaljno izrađena s detaljnim prikazom frizure flavijevskog doba. Licem dominiraju velike klempave uši, izražajne oči, nos i usta. Poprsje je koso postavljeno na tijelo te je izduženog oblika, s urezom oko vrata koji naznačava odjeću. Tijelo se sužava od glave prema vrhu i kružnog je presjeka. Nedostaje vrh. Vrlo dobar rad.

Sirovina: kompaktno tkivo duge kosti srednjeg ili velikog sisavca

Duž. 10,1 cm, Ø tijela 0,4 cm, vis. poprsja 4,6 cm, šir. poprsja 1,5 cm

Dat.: pol. 1. – 4. st.

Tip: Tip 19 – s glavom u obliku ženskog poprsja

Lit.: J. Šimić & S. Filipović, *Kelti i Rimljani na području Osijeka*, Osijek, Muzej Slavonije, 1997., 88.

790. MURSA? (nepoznato nalazište), (T.72: 790)

Inv. br. MSO-AA-394

Koštana ukosnica s glavom u obliku ženskog poprsja koje je od tijela odijeljeno s jednim nepravilno oblikovanim prstenastim istakom. Poprsje je vrlo stilizirano. Kosa je visoko podignuta, s prednje je strane počešljana na razdjeljak u dva pravca, dijagonalno i horizontalno naznačenim linijama. Dok je sa stražnje strane prikazana mrežica. Lice je stilizirano malim urezima umjesto očiju i usta. Poprsje je ovalnog oblika i ukrašeno mrežicom, samo s prednje strane. Nedostaje tijelo ukosnice.

Sirovina: kompaktno tkivo duge kosti srednjeg ili velikog sisavca

Vis. 3,9 cm, šir. 1,1 cm, deb. 0,6 cm

Dat.: pol. 1. – 4. st.

Tip: Tip 19 – s glavom u obliku ženskog poprsja

Lit.: neobjavljeno

791. MURSA (Topnička vojarna*), donacija grad Osijek 1895. god. (T.72: 791)

Inv. br. MSO-AA-409

Koštana ukosnica s glavom u obliku ženskog poprsja koje je od tijela odijeljeno s jednim prstenastim istakom. Poprsju nedostaje glava, a s prednje je strane ukrašen s po dva ureza sa svake strane koja tvore V uzorak. Tijelo je blago vretenastog oblika i kružnog presjeka. Nedostaje vrh.

Sirovina: kompaktno tkivo duge kosti srednjeg ili velikog sisavca

Duž. 7,1 cm, šir. poprsja 0,6 cm, Ø tijela 0,5 cm

Dat.: pol. 1. – 4. st.

Tip: Tip 19 – s glavom u obliku ženskog poprsja

Lit.: neobjavljeno

792. MURSA (Bolnica – Medicinski fakultet), (T.72: 792)

Inv. br. MSO-223104

Koštana ukosnica s glavom u obliku ženskog poprsja koje je od tijela odijeljeno s dva prstenasta istaka. Poprsje je lagano srolikog izgleda, bez ukrasa, i nedostaje mu glava. Poprsje je koso postavljeno na tijelo. Tijelo se sužava od glave prema vrhu. Nedostaje vrh.

Sirovina: kompaktno tkivo duge kosti srednjeg ili velikog sisavca

Duž. 10,2 cm, šir. poprsja 0,8 cm, Ø tijela 0,4 cm

Dat.: pol. 1. – 4. st.

Tip: Tip 19 – s glavom u obliku ženskog poprsja

Lit.: neobjavljeno

793. MURSA? (nepoznato nalazište)

Inv. br. MSO-AA-393/2

Koštana ukosnica koju je nemoguće tipološki odrediti zbog nedostatka glave. Tijelo se sužava od glave prema vrhu i kružnog je presjeka. Očuvanom ulomku nedostaje dio tijela od glave do polovine tijela. Vrh je oštećen.

Sirovina: kompaktno tkivo duge kosti srednjeg ili velikog sisavca

Duž. 7,1 cm, Ø tijela 0,4 cm

Dat.: nemoguće odrediti

Tip: nemoguće odrediti

Lit.: neobjavljeno

794. MURSA? (nepoznato nalazište)

Inv. br. MSO-AA-395

Koštana ukosnica koju je nemoguće tipološki odrediti zbog nedostatka glave. Tijelo je vretenasto i kružnog presjeka. Nedostaje vrh.

Sirovina: kompaktno tkivo duge kosti srednjeg ili velikog sisavca

Duž. 7,6 cm, Ø tijela 0,3 cm

Dat.: nemoguće odrediti

Tip: nemoguće odrediti

Lit.: neobjavljeno

795. MURSA (Ulica Marka Oreškovića*), (T.73: 795)

Inv. br. MSO-AA-7996

Koštana ukosnica koju je nemoguće tipološki odrediti zbog nedostatka glave. Glava je od tijela bila odvojena s većim prstenastim istakom. Tijelo se sužava od glave prema vrhu i kružnog je presjeka. Vrh je očuvan.

Sirovina: kompaktno tkivo duge kosti srednjeg ili velikog sisavca

Duž. 8,6 cm, Ø tijela 0,65 cm

Dat.: nemoguće odrediti

Tip: nemoguće odrediti

Lit.: neobjavljeno

796. MURSA? (nepoznato nalazište)

Inv. br. MSO-AA-534/11

Koštana ukosnica koju je nemoguće tipološki odrediti zbog nedostatka glave. Tijelo se sužava od glave prema vrhu i kružnog je presjeka. Vrh je očuvan.

Sirovina: kompaktno tkivo duge kosti srednjeg ili velikog sisavca

Duž. 7,4 cm, Ø tijela 0,5 cm

Dat.: nemoguće odrediti

Tip: nemoguće odrediti

Lit.: neobjavljeno

797. MURSA? (nepoznato nalazište)

Inv. br. MSO-AA-534/31

Koštana ukosnica koju je nemoguće tipološki odrediti zbog nedostatka glave. Tijelo se sužava od glave prema vrhu i kružnog je presjeka. Nedostaje vrh.

Sirovina: kompaktno tkivo duge kosti srednjeg ili velikog sisavca

Duž. 7,1 cm, Ø tijela 0,5 cm

Dat.: nemoguće odrediti

Tip: nemoguće odrediti

Lit.: neobjavljeno

798. MURSA (nepoznato nalazište), donacija C. F. Nubera (T.73: 798)

Inv. br. MSO-AA-880/2

Koštana ukosnica koju je nemoguće tipološki odrediti zbog nedostatka glave. Tijelo se sužava od glave prema vrhu i kružnog je presjeka. Glava je od tijela bila odjeljena prstenastim istakom. Na tijelu, ispod istaka, nalazi se mrežasti ukras. Nedostaje vrh.

Sirovina: kompaktno tkivo duge kosti srednjeg ili velikog sisavca

Duž. 8,0 cm, Ø tijela 0,6 cm

Dat.: nemoguće odrediti

Tip: nemoguće odrediti

Lit.: neobjavljeno

799. MURSA? (nepoznato nalazište), donacija C. F. Nubera

Inv. br. MSO-AA-884/9

Koštana ukosnica koju je nemoguće tipološki odrediti zbog nedostatka glave. Tijelo je vretenasto i kružnog je presjeka. Vrh je očuvan.

Sirovina: kompaktno tkivo duge kosti srednjeg ili velikog sisavca

Duž. 9,6 cm, Ø tijela 0,3 cm

Dat.: nemoguće odrediti

Tip: nemoguće odrediti

Lit.: neobjavljeno

800. MURSA? (nepoznato nalazište)

Inv. br. MSO-AA-3341/28

Koštana ukosnica koju je nemoguće tipološki odrediti zbog nedostatka glave. Tijelo je vretenasto i kružnog je presjeka. Nedostaje vrh.

Sirovina: kompaktno tkivo duge kosti srednjeg ili velikog sisavca

Duž. 4,0 cm, Ø tijela 0,4 cm

Dat.: nemoguće odrediti

Tip: nemoguće odrediti

Lit.: neobjavljeno

801. MURSA? (nepoznato nalazište)

Inv. br. MSO-AA-3341/35

Koštana ukosnica koju je nemoguće tipološki odrediti zbog nedostatka glave. Tijelo je vretenasto i kružnog je presjeka. Nedostaje vrh.

Sirovina: kompaktno tkivo duge kosti srednjeg ili velikog sisavca

Duž. 5,5 cm, Ø tijela 0,45 cm

Dat.: nemoguće odrediti

Tip: nemoguće odrediti

Lit.: neobjavljeno

802. MURSA? (nepoznato nalazište)

Inv. br. MSO-AA-5865/1

Koštana ukosnica koju je nemoguće tipološki odrediti zbog nedostatka glave. Glava je od tijela bila odijeljena s dva prstenasta istaka između kojih je širi utor. Tijelo se sužava od glave prema vrhu i kružnog je presjeka. Nedostaje vrh.

Sirovina: kompaktno tkivo duge kosti srednjeg ili velikog sisavca

Duž. 7,1 cm, Ø tijela 0,5 cm

Dat.: nemoguće odrediti

Tip: nemoguće odrediti

Lit.: neobjavljeno

803. MURSA? (nepoznato nalazište)

Inv. br. MSO-AA-5865/2

Koštana ukosnica koju je nemoguće tipološki odrediti zbog nedostatka glave. Glava je od tijela bila odvojena s većim prstenastim istakom. Tijelo se sužava od glave prema vrhu i ovalnog je presjeka. Vidljivi tragovi obrade. Vrh je očuvan, s manjim oštećenjem.

Sirovina: kompaktno tkivo duge kosti srednjeg ili velikog sisavca

Duž. 6,7 cm, Ø tijela 0,8 cm

Dat.: nemoguće odrediti

Tip: nemoguće odrediti

Lit.: neobjavljeno

804. MURSA? (nepoznato nalazište)

Inv. br. MSO-AA-5865/3

Koštana ukosnica koju je nemoguće tipološki odrediti zbog nedostatka glave. Glava je od tijela bila odijeljena s prstenastim istakom. Tijelo je blago vretenasto i kružnog je presjeka. Nedostaje vrh.

Sirovina: kompaktno tkivo duge kosti srednjeg ili velikog sisavca

Duž. 7,4 cm, Ø tijela 0,5 cm

Dat.: nemoguće odrediti

Tip: nemoguće odrediti

Lit.: neobjavljeno

805. MURSA? (nepoznato nalazište)

Inv. br. MSO-AA-5865/4

Koštana ukosnica koju je nemoguće tipološki odrediti zbog nedostatka glave. Glava je od tijela bila odvojena prstenastim istokarenim istacima. Tijelo je vretenasto i ovalnog presjeka. Vrh je očuvan.

Sirovina: kompaktno tkivo duge kosti srednjeg ili velikog sisavca

Duž. 4,9 cm, Ø tijela 0,6 cm

Dat.: nemoguće odrediti

Tip: nemoguće odrediti

Lit.: neobjavljeno

806. MURSA? (nepoznato nalazište)

Inv. br. MSO-AA-5865/5

Koštana ukosnica koju je nemoguće tipološki odrediti zbog nedostatka glave. Glava je od tijela bila odvojena s dva prstenasta istaka. Tijelo se sužava od glave prema vrhu i kružnog je presjeka. Nedostaje vrh.

Sirovina: kompaktno tkivo duge kosti srednjeg ili velikog sisavca

Duž. 5,3 cm, Ø tijela 0,7 cm

Dat.: nemoguće odrediti

Tip: nemoguće odrediti

Lit.: neobjavljeno

807. MURSA? (nepoznato nalazište), (T.73: 807)

Inv. br. MSO-AA-5865/6

Koštana ukosnica koju je nemoguće tipološki odrediti zbog nedostatka glave. Glava je od tijela bila odijeljena ljevkastim cilindričnim istakom. Tijelo se sužava od glave prema vrhu i kružnog je presjeka. Nedostaje vrh.

Sirovina: kompaktno tkivo duge kosti srednjeg ili velikog sisavca

Duž. 7,7 cm, Ø tijela 0,7 cm

Dat.: nemoguće odrediti

Tip: nemoguće odrediti

Lit.: neobjavljeno

808. MURSA? (nepoznato nalazište)

Inv. br. MSO-AA-5865/7

Koštana ukosnica koju je nemoguće tipološki odrediti zbog nedostatka glave. Glava je od tijela bila odijeljena s dva prstenasta istaka. Tijelo je vretenasto i kružnog je presjeka. Nedostaje vrh.

Sirovina: kompaktno tkivo duge kosti srednjeg ili velikog sisavca

Duž. 6,5 cm, Ø tijela 0,7 cm

Dat.: nemoguće odrediti

Tip: nemoguće odrediti

Lit.: neobjavljeno

809. MURSA? (nepoznato nalazište)

Inv. br. MSO-AA-5865/8

Koštana ukosnica koju je nemoguće tipološki odrediti zbog nedostatka glave. Glava je od tijela bila odijeljena prstenastim istakom. Tijelo se sužava od glave prema vrhu i ovalnog je presjeka. Nedostaje vrh.

Sirovina: kompaktno tkivo duge kosti srednjeg ili velikog sisavca

Duž. 8,6 cm, Ø tijela 0,5 cm

Dat.: nemoguće odrediti

Tip: nemoguće odrediti

Lit.: neobjavljeno

810. MURSA? (nepoznato nalazište)

Inv. br. MSO-AA-5948/6

Koštana ukosnica koju je nemoguće tipološki odrediti zbog nedostatka glave. Čini se kao da je na vrhu bio još jedan članak. Tijelo se sužava od glave prema vrhu i ovalnog je presjeka. Vrh je očuvan. Nedostaje vrh.

Sirovina: kompaktno tkivo duge kosti srednjeg ili velikog sisavca

Duž. 7,8 cm, Ø tijela 0,7 cm

Dat.: nemoguće odrediti

Tip: nemoguće odrediti

Lit.: neobjavljeno

811. MURSA? (nepoznato nalazište)

Inv. br. MSO-AA-5948/18

Koštana ukosnica koju je nemoguće tipološki odrediti zbog nedostatka glave. Tijelo se sužava od glave prema vrhu i kružnog je presjeka. Vrh je očuvan.

Sirovina: kompaktno tkivo duge kosti srednjeg ili velikog sisavca

Duž. 11,7 cm, Ø tijela 0,5 cm

Dat.: nemoguće odrediti

Tip: nemoguće odrediti

Lit.: neobjavljeno

812. MURSA (Ulica Marka Oreškovića*)

Inv. br. MSO-AA-7999

Koštana ukosnica koju je nemoguće tipološki odrediti zbog nedostatka glave. Tijelo je vretenasto i kružnog je presjeka. Grublje izrade, vidljivi tragovi noža. Nedostaje vrh.

Sirovina: kompaktno tkivo duge kosti srednjeg ili velikog sisavca

Duž. 5,6 cm, Ø tijela 0,4 cm

Dat.: nemoguće odrediti

Tip: nemoguće odrediti

Lit.: neobjavljeno

813. MURSA (Vijenac narodnih heroja Slavonije*)

Inv. br. MSO-AA-18461

Koštana ukosnica koju je nemoguće tipološki odrediti zbog nedostatka glave. Tijelo je vretenasto i kružnog presjeka. Vrh je očuvan.

Sirovina: kompaktno tkivo duge kosti srednjeg ili velikog sisavca

Duž. 5,9 cm, Ø tijela 0,4 cm

Dat.: nemoguće odrediti

Tip: nemoguće odrediti

Lit.: neobjavljeno

814. MURSA (Donji grad), predao I. Mužnaj

Inv. br. MSO-AA-18581

Koštana ukosnica koju je nemoguće tipološki odrediti zbog nedostatka glave. Tijelo je blago vretenasto i kružnog je presjeka. Grublje izrade, vidljivi tragovi noža. Nedostaje vrh.

Sirovina: kompaktno tkivo duge kosti srednjeg ili velikog sisavca

Duž. 8,9 cm, Ø tijela 0,4 cm

Dat.: nemoguće odrediti

Tip: nemoguće odrediti

Lit.: neobjavljeno

815. MURSA (Donji grad), predao I. Mužnaj

Inv. br. MSO-AA-18584

Koštana ukosnica koju je nemoguće tipološki odrediti zbog nedostatka glave. Tijelo je vretenasto i kružnog je presjeka. Vrh je očuvan.

Sirovina: kompaktno tkivo duge kosti srednjeg ili velikog sisavca

Duž. 7,0 cm, Ø tijela 0,4 cm

Dat.: nemoguće odrediti

Tip: nemoguće odrediti

Lit.: neobjavljeno

816. MURSA? (nepoznato nalazište)

Inv. br. MSO-218610

Koštana ukosnica koju je nemoguće tipološki odrediti zbog nedostatka glave. Tijelo je vretenasto i ovalnog je presjeka. Nedostaje vrh.

Sirovina: kompaktno tkivo duge kosti srednjeg ili velikog sisavca

Duž. 5,8 cm, Ø tijela 0,4 cm

Dat.: nemoguće odrediti

Tip: nemoguće odrediti

Lit.: neobjavljeno

817. MURSA? (nepoznato nalazište)

Inv. br. MSO-218611

Koštana ukosnica koju je nemoguće tipološki odrediti zbog nedostatka glave. Tijelo je vretenasto i kružnog je presjeka. Vrh je očuvan.

Sirovina: kompaktno tkivo duge kosti srednjeg ili velikog sisavca

Duž. 6,9 cm, Ø tijela 0,5 cm

Dat.: nemoguće odrediti

Tip: nemoguće odrediti

Lit.: neobjavljeno

818. MURSA? (nepoznato nalazište)

Inv. br. MSO-218617

Koštana ukosnica koju je nemoguće tipološki odrediti zbog nedostatka glave. Tijelo je vretenasto i kružnog je presjeka. Nedostaje vrh.

Sirovina: kompaktno tkivo duge kosti srednjeg ili velikog sisavca

Duž. 4,9 cm, Ø tijela 0,5 cm

Dat.: nemoguće odrediti

Tip: nemoguće odrediti

Lit.: neobjavljeno

819. MURSA? (nepoznato nalazište)

Inv. br. MSO-218618

Koštana ukosnica koju je nemoguće tipološki odrediti zbog nedostatka glave. Tijelo je vretenasto i kružnog je presjeka. Nedostaje vrh.

Sirovina: kompaktno tkivo duge kosti srednjeg ili velikog sisavca

Duž. 6,4 cm, Ø tijela 0,4 cm

Dat.: nemoguće odrediti

Tip: nemoguće odrediti

Lit.: neobjavljeno

820. MURSA? (nepoznato nalazište)

Inv. br. MSO-218619

Koštana ukosnica koju je nemoguće tipološki odrediti zbog nedostatka glave. Tijelo je vretenasto i kružnog je presjeka. Nedostaje vrh.

Sirovina: kompaktno tkivo duge kosti srednjeg ili velikog sisavca

Duž. 6,6 cm, Ø tijela 0,4 cm

Dat.: nemoguće odrediti

Tip: nemoguće odrediti

Lit.: neobjavljeno

821. MURSA? (nepoznato nalazište)

Inv. br. MSO-218620

Koštana ukosnica koju je nemoguće tipološki odrediti zbog nedostatka glave. Tijelo je vretenasto i kružnog je presjeka. Nedostaje vrh.

Sirovina: kompaktno tkivo duge kosti srednjeg ili velikog sisavca

Duž. 7,5 cm, Ø tijela 0,4 cm

Dat.: nemoguće odrediti

Tip: nemoguće odrediti

Lit.: neobjavljeno

822. MURSA? (nepoznato nalazište)

Inv. br. MSO-218621

Koštana ukosnica koju je nemoguće tipološki odrediti zbog nedostatka glave. Tijelo je vretenasto i kružnog je presjeka. Nedostaje vrh.

Sirovina: kompaktno tkivo duge kosti srednjeg ili velikog sisavca

Duž. 5,4 cm, Ø tijela 0,6 cm

Dat.: nemoguće odrediti

Tip: nemoguće odrediti

Lit.: neobjavljeno

823. MURSA? (nepoznato nalazište)

Inv. br. MSO-218622

Koštana ukosnica koju je nemoguće tipološki odrediti zbog nedostatka glave. Tijelo je vretenasto i kružnog je presjeka. Vrh je očuvan.

Sirovina: kompaktno tkivo duge kosti srednjeg ili velikog sisavca

Duž. 5,4 cm, Ø tijela 0,5 cm

Dat.: nemoguće odrediti

Tip: nemoguće odrediti

Lit.: neobjavljeno

824. MURSA? (nepoznato nalazište)

Inv. br. MSO-218623

Koštana ukosnica koju je nemoguće tipološki odrediti zbog nedostatka glave. Tijelo je vretenasto i kružnog je presjeka. Nedostaje vrh.

Sirovina: kompaktno tkivo duge kosti srednjeg ili velikog sisavca

Duž. 7,6 cm, Ø tijela 0,4 cm

Dat.: nemoguće odrediti

Tip: nemoguće odrediti

Lit.: neobjavljeno

825. MURSA? (nepoznato nalazište)

Inv. br. MSO-218624

Koštana ukosnica koju je nemoguće tipološki odrediti zbog nedostatka glave. Tijelo je vretenasto i kružnog je presjeka. Nedostaje vrh.

Sirovina: kompaktno tkivo duge kosti srednjeg ili velikog sisavca

Duž. 6,0 cm, Ø tijela 0,4 cm

Dat.: nemoguće odrediti

Tip: nemoguće odrediti

Lit.: neobjavljeno

826. MURSA? (nepoznato nalazište)

Inv. br. MSO-218625

Koštana ukosnica koju je nemoguće tipološki odrediti zbog nedostatka glave. Tijelo je vretenasto i kružnog je presjeka. Nedostaje vrh.

Sirovina: kompaktno tkivo duge kosti srednjeg ili velikog sisavca

Duž. 7,5 cm, Ø tijela 0,3 cm

Dat.: nemoguće odrediti

Tip: nemoguće odrediti

Lit.: neobjavljeno

827. MURSA? (nepoznato nalazište)

Inv. br. MSO-218626

Koštana ukosnica koju je nemoguće tipološki odrediti zbog nedostatka glave. Tijelo je vretenasto i kružnog je presjeka. Nedostaje vrh.

Sirovina: kompaktno tkivo duge kosti srednjeg ili velikog sisavca

Duž. 7,0 cm, Ø tijela 0,5 cm

Dat.: nemoguće odrediti

Tip: nemoguće odrediti

Lit.: neobjavljeno

828. MURSA? (nepoznato nalazište)

Inv. br. MSO-218627

Koštana ukosnica koju je nemoguće tipološki odrediti zbog nedostatka glave. Tijelo je blago vretenasto i kružnog je presjeka. Nedostaje vrh.

Sirovina: kompaktno tkivo duge kosti srednjeg ili velikog sisavca

Duž. 6,1 cm, Ø tijela 0,4 cm

Dat.: nemoguće odrediti

Tip: nemoguće odrediti

Lit.: neobjavljeno

829. MURSA? (nepoznato nalazište)

Inv. br. MSO-218628

Koštana ukosnica koju je nemoguće tipološki odrediti zbog nedostatka glave. Tijelo je vretenasto i kružnog je presjeka. Nedostaje vrh.

Sirovina: kompaktno tkivo duge kosti srednjeg ili velikog sisavca

Duž. 6,0 cm, Ø tijela 0,4 cm

Dat.: nemoguće odrediti

Tip: nemoguće odrediti

Lit.: neobjavljeno

830. MURSA? (nepoznato nalazište)

Inv. br. MSO-218629

Koštana ukosnica koju je nemoguće tipološki odrediti zbog nedostatka glave. Tijelo je vretenasto i kružnog je presjeka. Nedostaje vrh.

Sirovina: kompaktno tkivo duge kosti srednjeg ili velikog sisavca

Duž. 7,7 cm, Ø tijela 0,4 cm

Dat.: nemoguće odrediti

Tip: nemoguće odrediti

Lit.: neobjavljeno

831. MURSA? (nepoznato nalazište)

Inv. br. MSO-218630

Koštana ukosnica koju je nemoguće tipološki odrediti zbog nedostatka glave. Tijelo je vretenasto i kružnog je presjeka. Vrh je očuvan.

Sirovina: kompaktno tkivo duge kosti srednjeg ili velikog sisavca

Duž. 6,6 cm, Ø tijela 0,4 cm

Dat.: nemoguće odrediti

Tip: nemoguće odrediti

Lit.: neobjavljeno

832. MURSA? (nepoznato nalazište)

Inv. br. MSO-218631

Koštana ukosnica koju je nemoguće tipološki odrediti zbog nedostatka glave. Tijelo je vretenasto i kružnog je presjeka. Nedostaje vrh.

Sirovina: kompaktno tkivo duge kosti srednjeg ili velikog sisavca

Duž. 7,4 cm, Ø tijela 0,5 cm

Dat.: nemoguće odrediti

Tip: nemoguće odrediti

Lit.: neobjavljeno

833. MURSA? (nepoznato nalazište)

Inv. br. MSO-218632

Koštana ukosnica koju je nemoguće tipološki odrediti zbog nedostatka glave. Tijelo je vretenasto i kružnog je presjeka. Vrh je očuvan.

Sirovina: kompaktno tkivo duge kosti srednjeg ili velikog sisavca

Duž. 6,6 cm, Ø tijela 0,5 cm

Dat.: nemoguće odrediti

Tip: nemoguće odrediti

Lit.: neobjavljeno

834. MURSA? (nepoznato nalazište)

Inv. br. MSO-218633

Koštana ukosnica koju je nemoguće tipološki odrediti zbog nedostatka glave. Tijelo je vretenasto i kružnog je presjeka. Nedostaje vrh.

Sirovina: kompaktno tkivo duge kosti srednjeg ili velikog sisavca

Duž. 4,7 cm, Ø tijela 0,6 cm

Dat.: nemoguće odrediti

Tip: nemoguće odrediti

Lit.: neobjavljeno

835. MURSA? (nepoznato nalazište)

Inv. br. MSO-218634

Koštana ukosnica koju je nemoguće tipološki odrediti zbog nedostatka glave. Tijelo je blago vretenasto i kružnog je presjeka. Nedostaje vrh.

Sirovina: kompaktno tkivo duge kosti srednjeg ili velikog sisavca

Duž. 5,9 cm, Ø tijela 0,4 cm

Dat.: nemoguće odrediti

Tip: nemoguće odrediti

Lit.: neobjavljeno

836. MURSA? (nepoznato nalazište)

Inv. br. MSO-218635

Koštana ukosnica koju je nemoguće tipološki odrediti zbog nedostatka glave. Tijelo je vretenasto i kružnog je presjeka. Nedostaje vrh.

Sirovina: kompaktno tkivo duge kosti srednjeg ili velikog sisavca

Duž. 5,6 cm, Ø tijela 0,6 cm

Dat.: nemoguće odrediti

Tip: nemoguće odrediti

Lit.: neobjavljeno

837. MURSA? (nepoznato nalazište)

Inv. br. MSO-218636

Koštana ukosnica koju je nemoguće tipološki odrediti zbog nedostatka glave. Tijelo je vretenasto i kružnog je presjeka. Nedostaje vrh.

Sirovina: kompaktno tkivo duge kosti srednjeg ili velikog sisavca

Duž. 3,7 cm, Ø tijela 0,55 cm

Dat.: nemoguće odrediti

Tip: nemoguće odrediti

Lit.: neobjavljeno

838. MURSA? (nepoznato nalazište)

Inv. br. MSO-218637

Koštana ukosnica koju je nemoguće tipološki odrediti zbog nedostatka glave. Tijelo je vretenasto i kružnog je presjeka. Nedostaje vrh.

Sirovina: kompaktno tkivo duge kosti srednjeg ili velikog sisavca

Duž. 4,3 cm, Ø tijela 0,45 cm

Dat.: nemoguće odrediti

Tip: nemoguće odrediti

Lit.: neobjavljeno

839. MURSA? (nepoznato nalazište)

Inv. br. MSO-218638

Koštana ukosnica koju je nemoguće tipološki odrediti zbog nedostatka glave. Tijelo je vretenasto i kružnog je presjeka. Nedostaje vrh.

Sirovina: kompaktno tkivo duge kosti srednjeg ili velikog sisavca

Duž. 4,6 cm, Ø tijela 0,4 cm

Dat.: nemoguće odrediti

Tip: nemoguće odrediti

Lit.: neobjavljeno

840. MURSA? (nepoznato nalazište)

Inv. br. MSO-218639

Koštana ukosnica koju je nemoguće tipološki odrediti zbog nedostatka glave. Tijelo je vretenasto i kružnog je presjeka. Nedostaje vrh.

Sirovina: kompaktno tkivo duge kosti srednjeg ili velikog sisavca

Duž. 6,6 cm, Ø tijela 0,4 cm

Dat.: nemoguće odrediti

Tip: nemoguće odrediti

Lit.: neobjavljeno

841. MURSA? (nepoznato nalazište)

Inv. br. MSO-218640

Koštana ukosnica koju je nemoguće tipološki odrediti zbog nedostatka glave. Tijelo je vretenasto i kružnog je presjeka. Nedostaje vrh.

Sirovina: kompaktno tkivo duge kosti srednjeg ili velikog sisavca

Duž. 5,0 cm, Ø tijela 0,5 cm

Dat.: nemoguće odrediti

Tip: nemoguće odrediti

Lit.: neobjavljeno

842. MURSA? (nepoznato nalazište)

Inv. br. MSO-218641

Koštana ukosnica koju je nemoguće tipološki odrediti zbog nedostatka glave. Tijelo je vretenasto i kružnog je presjeka. Vrh je očuvan.

Sirovina: kompaktno tkivo duge kosti srednjeg ili velikog sisavca

Duž. 7,1 cm, Ø tijela 0,4 cm

Dat.: nemoguće odrediti

Tip: nemoguće odrediti

Lit.: neobjavljeno

843. MURSA? (nepoznato nalazište)

Inv. br. MSO-218642

Koštana ukosnica koju je nemoguće tipološki odrediti zbog nedostatka glave. Tijelo je vretenasto i kružnog je presjeka. Nedostaje vrh.

Sirovina: kompaktno tkivo duge kosti srednjeg ili velikog sisavca

Duž. 6,2 cm, Ø tijela 0,4 cm

Dat.: nemoguće odrediti

Tip: nemoguće odrediti

Lit.: neobjavljeno

844. MURSA? (nepoznato nalazište)

Inv. br. MSO-218643

Koštana ukosnica koju je nemoguće tipološki odrediti zbog nedostatka glave. Tijelo je vretenasto i ovalnog je presjeka. Vrh je očuvan.

Sirovina: kompaktno tkivo duge kosti srednjeg ili velikog sisavca

Duž. 8,6 cm, Ø tijela 0,5 cm

Dat.: nemoguće odrediti

Tip: nemoguće odrediti

Lit.: neobjavljeno

845. MURSA? (nepoznato nalazište)

Inv. br. MSO-218644

Koštana ukosnica koju je nemoguće tipološki odrediti zbog nedostatka glave. Tijelo je vretenasto i ovalnog je presjeka. Vrh je očuvan.

Sirovina: kompaktno tkivo duge kosti srednjeg ili velikog sisavca

Duž. 6,2 cm, Ø tijela 0,4 cm

Dat.: nemoguće odrediti

Tip: nemoguće odrediti

Lit.: neobjavljeno

846. MURSA? (nepoznato nalazište)

Inv. br. MSO-218645

Koštana ukosnica koju je nemoguće tipološki odrediti zbog nedostatka glave. Tijelo je vretenasto i kružnog je presjeka. Nedostaje vrh.

Sirovina: kompaktno tkivo duge kosti srednjeg ili velikog sisavca

Duž. 3,6 cm, Ø tijela 0,4 cm

Dat.: nemoguće odrediti

Tip: nemoguće odrediti

Lit.: neobjavljeno

847. MURSA? (nepoznato nalazište)

Inv. br. MSO-218647

Koštana ukosnica koju je nemoguće tipološki odrediti zbog nedostatka glave. Tijelo je vretenasto i kružnog je presjeka. Nedostaje vrh.

Sirovina: kompaktno tkivo duge kosti srednjeg ili velikog sisavca

Duž. 4,7 cm, Ø tijela 0,4 cm

Dat.: nemoguće odrediti

Tip: nemoguće odrediti

Lit.: neobjavljeno

848. MURSA? (nepoznato nalazište)

Inv. br. MSO-218652

Koštana ukosnica koju je nemoguće tipološki odrediti zbog nedostatka glave. Tijelo je vretenasto i ovalnog je presjeka. Vrh je očuvan.

Sirovina: kompaktno tkivo duge kosti srednjeg ili velikog sisavca

Duž. 7,2 cm, Ø tijela 0,3 cm

Dat.: nemoguće odrediti

Tip: nemoguće odrediti

Lit.: neobjavljeno

849. MURSA? (nepoznato nalazište)

Inv. br. MSO-218654

Koštana ukosnica koju je nemoguće tipološki odrediti zbog nedostatka glave. Tijelo je vretenasto i kružnog je presjeka. Vrh je očuvan.

Sirovina: kompaktno tkivo duge kosti srednjeg ili velikog sisavca

Duž. 5,8 cm, Ø tijela 0,4 cm

Dat.: nemoguće odrediti

Tip: nemoguće odrediti

Lit.: neobjavljeno

850. MURSA? (nepoznato nalazište)

Inv. br. MSO-218670

Koštana ukosnica koju je nemoguće tipološki odrediti zbog nedostatka glave. Tijelo je vretenasto i ovalnog je presjeka. Vrh je očuvan.

Sirovina: kompaktno tkivo duge kosti srednjeg ili velikog sisavca

Duž. 5,4 cm, Ø tijela 0,6 cm

Dat.: nemoguće odrediti

Tip: nemoguće odrediti

Lit.: neobjavljeno

851. MURSA? (nepoznato nalazište)

Inv. br. MSO-218671

Koštana ukosnica koju je nemoguće tipološki odrediti zbog nedostatka glave. Tijelo je vretenasto i ovalnog je presjeka. Vrh je očuvan.

Sirovina: kompaktno tkivo duge kosti srednjeg ili velikog sisavca

Duž. 7,2 cm, Ø tijela 0,35 cm

Dat.: nemoguće odrediti

Tip: nemoguće odrediti

Lit.: neobjavljeno

852. MURSA? (nepoznato nalazište)

Inv. br. MSO-218672

Koštana ukosnica koju je nemoguće tipološki odrediti zbog nedostatka glave. Tijelo je vretenasto i ovalnog je presjeka. Nedostaje vrh.

Sirovina: kompaktno tkivo duge kosti srednjeg ili velikog sisavca

Duž. 6,7 cm, Ø tijela 0,3 cm

Dat.: nemoguće odrediti

Tip: nemoguće odrediti

Lit.: neobjavljeno

853. MURSA? (nepoznato nalazište)

Inv. br. MSO-218675

Koštana ukosnica koju je nemoguće tipološki odrediti zbog nedostatka glave. Tijelo je vretenasto i kružnog je presjeka. Nedostaje vrh.

Sirovina: kompaktno tkivo duge kosti srednjeg ili velikog sisavca

Duž. 4,4 cm, Ø tijela 0,4 cm

Dat.: nemoguće odrediti

Tip: nemoguće odrediti

Lit.: neobjavljeno

854. MURSA? (nepoznato nalazište)

Inv. br. MSO-218676

Koštana ukosnica koju je nemoguće tipološki odrediti zbog nedostatka glave. Tijelo je vretenasto i ovalnog je presjeka. Nedostaje vrh.

Sirovina: kompaktno tkivo duge kosti srednjeg ili velikog sisavca

Duž. 5,0 cm, Ø tijela 0,5 cm

Dat.: nemoguće odrediti

Tip: nemoguće odrediti

Lit.: neobjavljeno

855. MURSA? (nepoznato nalazište)

Inv. br. MSO-218682

Koštana ukosnica koju je nemoguće tipološki odrediti zbog nedostatka glave. Tijelo je vretenasto i kružnog je presjeka. Nedostaje vrh.

Sirovina: kompaktno tkivo duge kosti srednjeg ili velikog sisavca

Duž. 5,4 cm, Ø tijela 0,3 cm

Dat.: nemoguće odrediti

Tip: nemoguće odrediti

Lit.: neobjavljeno

856. MURSA? (nepoznato nalazište)

Inv. br. MSO-222103

Koštana ukosnica koju je nemoguće tipološki odrediti zbog nedostatka glave. Tijelo je vretenasto i kružnog je presjeka. Vrh je očuvan.

Sirovina: kompaktno tkivo duge kosti srednjeg ili velikog sisavca

Duž. 6,7 cm, Ø tijela 0,4 cm

Dat.: nemoguće odrediti

Tip: nemoguće odrediti

Lit.: neobjavljeno

857. MURSA? (nepoznato nalazište)

Inv. br. MSO-222104

Koštana ukosnica koju je nemoguće tipološki odrediti zbog nedostatka glave. Tijelo je vretenasto i kružnog je presjeka. Nedostaje vrh.

Sirovina: kompaktno tkivo duge kosti srednjeg ili velikog sisavca

Duž. 4,1cm, Ø tijela 0,45 cm

Dat.: nemoguće odrediti

Tip: nemoguće odrediti

Lit.: neobjavljeno

858. MURSA? (nepoznato nalazište)

Inv. br. MSO-222139

Koštana ukosnica koju je nemoguće tipološki odrediti zbog nedostatka glave. Tijelo je vretenasto i kružnog je presjeka. Nedostaje vrh.

Sirovina: kompaktno tkivo duge kosti srednjeg ili velikog sisavca

Duž. 3,6 cm, Ø tijela 0,4 cm

Dat.: nemoguće odrediti

Tip: nemoguće odrediti

Lit.: neobjavljeno

859. MURSA? (nepoznato nalazište)

Inv. br. MSO-222140

Koštana ukosnica koju je nemoguće tipološki odrediti zbog nedostatka glave. Tijelo je vretenasto i kružnog je presjeka. Nedostaje vrh.

Sirovina: kompaktno tkivo duge kosti srednjeg ili velikog sisavca

Duž. 6,0 cm, Ø tijela 0,45 cm

Dat.: nemoguće odrediti

Tip: nemoguće odrediti

Lit.: neobjavljeno

860. MURSA? (nepoznato nalazište)

Inv. br. MSO-222816

Koštana ukosnica koju je nemoguće tipološki odrediti zbog nedostatka glave. Tijelo je vretenasto i kružnog je presjeka. Grublje izrade, vidljivi tragovi noža. Nedostaje vrh.

Sirovina: kompaktno tkivo duge kosti srednjeg ili velikog sisavca

Duž. 6,3 cm, Ø tijela 0,4 cm

Dat.: nemoguće odrediti

Tip: nemoguće odrediti

Lit.: neobjavljeno

861. MURSA? (nepoznato nalazište)

Inv. br. MSO-222820

Koštana ukosnica koju je nemoguće tipološki odrediti zbog nedostatka glave. Tijelo je vretenasto i kružnog je presjeka. Grublje izrade, vidljivi tragovi noža. Vrh je očuvan.

Sirovina: kompaktno tkivo duge kosti srednjeg ili velikog sisavca

Duž. 6,7 cm, Ø tijela 0,5 cm

Dat.: nemoguće odrediti

Tip: nemoguće odrediti

Lit.: neobjavljeno

862. MURSA? (nepoznato nalazište)

Inv. br. MSO-222821

Koštana ukosnica koju je nemoguće tipološki odrediti zbog nedostatka glave. Tijelo je blago vretenasto i kružnog je presjeka. Nedostaje vrh.

Sirovina: kompaktno tkivo duge kosti srednjeg ili velikog sisavca

Duž. 7,2 cm, Ø tijela 0,5 cm

Dat.: nemoguće odrediti

Tip: nemoguće odrediti

Lit.: neobjavljeno

863. MURSA? (nepoznato nalazište)

Inv. br. MSO-222822

Koštana ukosnica koju je nemoguće tipološki odrediti zbog nedostatka glave. Tijelo je vretenasto i kružnog je presjeka. Nedostaje vrh.

Sirovina: kompaktno tkivo duge kosti srednjeg ili velikog sisavca

Duž. 6,0 cm, Ø tijela 0,4 cm

Dat.: nemoguće odrediti

Tip: nemoguće odrediti

Lit.: neobjavljeno

864. MURSA? (nepoznato nalazište)

Inv. br. MSO-222823

Koštana ukosnica koju je nemoguće tipološki odrediti zbog nedostatka glave. Tijelo je vretenasto i kružnog je presjeka. Vrh je oštećen.

Sirovina: kompaktno tkivo duge kosti srednjeg ili velikog sisavca

Duž. 7,0 cm, Ø tijela 0,4 cm

Dat.: nemoguće odrediti

Tip: nemoguće odrediti

Lit.: neobjavljeno

865. MURSA? (nepoznato nalazište)

Inv. br. MSO-222824

Koštana ukosnica koju je nemoguće tipološki odrediti zbog nedostatka glave. Tijelo je vretenasto i kružnog je presjeka. Vrh je očuvan.

Sirovina: kompaktno tkivo duge kosti srednjeg ili velikog sisavca

Duž. 8,7 cm, Ø tijela 0,6 cm

Dat.: nemoguće odrediti

Tip: nemoguće odrediti

Lit.: neobjavljeno

866. MURSA? (nepoznato nalazište)

Inv. br. MSO-222825

Koštana ukosnica koju je nemoguće tipološki odrediti zbog nedostatka glave. Tijelo je blago vretenasto i ovalnog je presjeka. Nedostaje vrh.

Sirovina: kompaktno tkivo duge kosti srednjeg ili velikog sisavca

Duž. 4,3 cm, Ø tijela 0,5 cm

Dat.: nemoguće odrediti

Tip: nemoguće odrediti

Lit.: neobjavljeno

867. MURSA? (nepoznato nalazište)

Inv. br. MSO-222826

Koštana ukosnica koju je nemoguće tipološki odrediti zbog nedostatka glave. Tijelo je vretenasto i ovalnog je presjeka. Nedostaje vrh.

Sirovina: kompaktno tkivo duge kosti srednjeg ili velikog sisavca

Duž. 5,2 cm, Ø tijela 0,3 cm

Dat.: nemoguće odrediti

Tip: nemoguće odrediti

Lit.: neobjavljeno

868. MURSA? (nepoznato nalazište)

Inv. br. MSO-222827

Koštana ukosnica koju je nemoguće tipološki odrediti zbog nedostatka glave. Tijelo je vretenasto i kružnog je presjeka. Nedostaje vrh.

Sirovina: kompaktno tkivo duge kosti srednjeg ili velikog sisavca

Duž. 8,5 cm, Ø tijela 0,5 cm

Dat.: nemoguće odrediti

Tip: nemoguće odrediti

Lit.: neobjavljeno

869. MURSA (Trg Vladimira Nazora*), (T.73: 869)

Inv. br. MSO-223050

Koštana ukosnica koju je nemoguće tipološki odrediti zbog nedostatka glave. Tijelo je vretenasto i kružnog je presjeka. Vrh je očuvan.

Sirovina: kompaktno tkivo duge kosti srednjeg ili velikog sisavca

Duž. 7,6 cm, Ø tijela 0,4 cm

Dat.: nemoguće odrediti

Tip: nemoguće odrediti

Lit.: neobjavljeno

870. MURSA? (nepoznato nalazište)

Inv. br. MSO-222828

Koštana ukosnica koju je nemoguće tipološki odrediti zbog nedostatka glave. Tijelo je vretenasto i kružnog je presjeka. Nedostaje vrh.

Sirovina: kompaktno tkivo duge kosti srednjeg ili velikog sisavca

Duž. 7,5 cm, Ø tijela 0,5 cm

Dat.: nemoguće odrediti

Tip: nemoguće odrediti

Lit.: neobjavljeno

871. MURSA? (nepoznato nalazište)

Inv. br. MSO-222829

Koštana ukosnica koju je nemoguće tipološki odrediti zbog nedostatka glave. Tijelo se sužava od glave prema vrhu i kružnog je presjeka. Nedostaje vrh.

Sirovina: kompaktno tkivo duge kosti srednjeg ili velikog sisavca

Duž. 9,3 cm, Ø tijela 0,5 cm

Dat.: nemoguće odrediti

Tip: nemoguće odrediti

Lit.: neobjavljeno

872. MURSA? (nepoznato nalazište)

Inv. br. MSO-222830

Koštana ukosnica koju je nemoguće tipološki odrediti zbog nedostatka glave. Tijelo je blago vretenasto i ovalnog je presjeka. Nedostaje vrh.

Sirovina: kompaktno tkivo duge kosti srednjeg ili velikog sisavca

Duž. 6,9 cm, Ø tijela 0,4 cm

Dat.: nemoguće odrediti

Tip: nemoguće odrediti

Lit.: neobjavljeno

873. MURSA? (nepoznato nalazište)

Inv. br. MSO-222831

Koštana ukosnica koju je nemoguće tipološki odrediti zbog nedostatka glave. Tijelo je vretenasto i kružnog je presjeka. Nedostaje vrh.

Sirovina: kompaktno tkivo duge kosti srednjeg ili velikog sisavca

Duž. 5,3 cm, Ø tijela 0,3 cm

Dat.: nemoguće odrediti

Tip: nemoguće odrediti

Lit.: neobjavljeno

874. MURSA? (nepoznato nalazište)

Inv. br. MSO-222832

Koštana ukosnica koju je nemoguće tipološki odrediti zbog nedostatka glave. Tijelo je blago vretenasto i kružnog je presjeka. Nedostaje vrh.

Sirovina: kompaktno tkivo duge kosti srednjeg ili velikog sisavca

Duž. 4,5 cm, Ø tijela 0,4 cm

Dat.: nemoguće odrediti

Tip: nemoguće odrediti

Lit.: neobjavljeno

875. MURSA? (nepoznato nalazište)

Inv. br. MSO-222833

Koštana ukosnica koju je nemoguće tipološki odrediti zbog nedostatka glave. Tijelo je vretenasto i kružnog je presjeka. Nedostaje vrh.

Sirovina: kompaktno tkivo duge kosti srednjeg ili velikog sisavca

Duž. 6,9 cm, Ø tijela 0,5 cm

Dat.: nemoguće odrediti

Tip: nemoguće odrediti

Lit.: neobjavljeno

876. MURSA? (nepoznato nalazište)

Inv. br. MSO-222834

Koštana ukosnica koju je nemoguće tipološki odrediti zbog nedostatka glave. Tijelo je vretenasto i kružnog je presjeka. Nedostaje vrh.

Sirovina: kompaktno tkivo duge kosti srednjeg ili velikog sisavca

Duž. 6,2 cm, Ø tijela 0,4 cm

Dat.: nemoguće odrediti

Tip: nemoguće odrediti

Lit.: neobjavljeno

877. MURSA? (nepoznato nalazište)

Inv. br. MSO-222835

Koštana ukosnica koju je nemoguće tipološki odrediti zbog nedostatka glave. Tijelo je vretenasto i kružnog je presjeka. Nedostaje vrh.

Sirovina: kompaktno tkivo duge kosti srednjeg ili velikog sisavca

Duž. 5,0 cm, Ø tijela 0,4 cm

Dat.: nemoguće odrediti

Tip: nemoguće odrediti

Lit.: neobjavljeno

878. MURSA? (nepoznato nalazište)

Inv. br. MSO-222836

Koštana ukosnica koju je nemoguće tipološki odrediti zbog nedostatka glave. Tijelo je blago vretenasto i ovalnog je presjeka. Grublje izrade, vidljivi tragovi noža. Nedostaje vrh.

Sirovina: kompaktno tkivo duge kosti srednjeg ili velikog sisavca

Duž. 6,7 cm, Ø tijela 0,4 cm

Dat.: nemoguće odrediti

Tip: nemoguće odrediti

Lit.: neobjavljeno

879. MURSA? (nepoznato nalazište)

Inv. br. MSO-222837

Koštana ukosnica koju je nemoguće tipološki odrediti zbog nedostatka glave. Tijelo je vretenasto i ovalnog je presjeka. Nedostaje vrh.

Sirovina: kompaktno tkivo duge kosti srednjeg ili velikog sisavca

Duž. 4,7 cm, Ø tijela 0,4 cm

Dat.: nemoguće odrediti

Tip: nemoguće odrediti

Lit.: neobjavljeno

880. MURSA? (nepoznato nalazište)

Inv. br. MSO-222838

Koštana ukosnica koju je nemoguće tipološki odrediti zbog nedostatka glave. Tijelo je vretenasto i kružnog je presjeka. Nedostaje vrh.

Sirovina: kompaktno tkivo duge kosti srednjeg ili velikog sisavca

Duž. 6,9 cm, Ø tijela 0,4 cm

Dat.: nemoguće odrediti

Tip: nemoguće odrediti

Lit.: neobjavljeno

881. MURSA? (nepoznato nalazište)

Inv. br. MSO-222839

Koštana ukosnica koju je nemoguće tipološki odrediti zbog nedostatka glave. Tijelo je vretenasto i kružnog je presjeka. Grublje izrade, vidljivi tragovi noža. Vrh je očuvan.

Sirovina: kompaktno tkivo duge kosti srednjeg ili velikog sisavca

Duž. 9,4 cm, Ø tijela 0,4 cm

Dat.: nemoguće odrediti

Tip: nemoguće odrediti

Lit.: neobjavljeno

882. MURSA? (nepoznato nalazište)

Inv. br. MSO-222840

Koštana ukosnica koju je nemoguće tipološki odrediti zbog nedostatka glave. Tijelo je vretenasto i kružnog je presjeka. Vrh je oštećen.

Sirovina: kompaktno tkivo duge kosti srednjeg ili velikog sisavca

Duž. 7,6 cm, Ø tijela 0,4 cm

Dat.: nemoguće odrediti

Tip: nemoguće odrediti

Lit.: neobjavljeno

883. MURSA? (nepoznato nalazište)

Inv. br. MSO-222841

Koštana ukosnica koju je nemoguće tipološki odrediti zbog nedostatka glave. Tijelo je vretenasto i kružnog je presjeka. Nedostaje vrh.

Sirovina: kompaktno tkivo duge kosti srednjeg ili velikog sisavca

Duž. 7,8 cm, Ø tijela 0,5 cm

Dat.: nemoguće odrediti

Tip: nemoguće odrediti

Lit.: neobjavljeno

884. MURSA? (nepoznato nalazište)

Inv. br. MSO-222842

Koštana ukosnica koju je nemoguće tipološki odrediti zbog nedostatka glave. Tijelo je vretenasto i kružnog je presjeka. Nedostaje vrh.

Sirovina: kompaktno tkivo duge kosti srednjeg ili velikog sisavca

Duž. 3,7 cm, Ø tijela 0,4 cm

Dat.: nemoguće odrediti

Tip: nemoguće odrediti

Lit.: neobjavljeno

885. MURSA? (nepoznato nalazište)

Inv. br. MSO-222843

Koštana ukosnica koju je nemoguće tipološki odrediti zbog nedostatka glave. Tijelo je vretenasto i kružnog je presjeka. Nedostaje vrh.

Sirovina: kompaktno tkivo duge kosti srednjeg ili velikog sisavca

Duž. 6,2 cm, Ø tijela 0,5 cm

Dat.: nemoguće odrediti

Tip: nemoguće odrediti

Lit.: neobjavljeno

886. MURSA? (nepoznato nalazište)

Inv. br. MSO-222844

Koštana ukosnica koju je nemoguće tipološki odrediti zbog nedostatka glave. Tijelo je blago vretenasto i kružnog je presjeka. Nedostaje vrh.

Sirovina: kompaktno tkivo duge kosti srednjeg ili velikog sisavca

Duž. 5,3 cm, Ø tijela 0,4 cm

Dat.: nemoguće odrediti

Tip: nemoguće odrediti

Lit.: neobjavljeno

887. MURSA? (nepoznato nalazište)

Inv. br. MSO-222845

Koštana ukosnica koju je nemoguće tipološki odrediti zbog nedostatka glave. Tijelo je vretenasto i kružnog je presjeka. Nedostaje vrh.

Sirovina: kompaktno tkivo duge kosti srednjeg ili velikog sisavca

Duž. 6,2 cm, Ø tijela 0,4 cm

Dat.: nemoguće odrediti

Tip: nemoguće odrediti

Lit.: neobjavljeno

888. MURSA? (nepoznato nalazište)

Inv. br. MSO-222846

Koštana ukosnica koju je nemoguće tipološki odrediti zbog nedostatka glave. Tijelo je vretenasto i kružnog je presjeka. Nedostaje vrh.

Sirovina: kompaktno tkivo duge kosti srednjeg ili velikog sisavca

Duž. 4,5 cm, Ø tijela 0,5 cm

Dat.: nemoguće odrediti

Tip: nemoguće odrediti

Lit.: neobjavljeno

889. MURSA? (nepoznato nalazište)

Inv. br. MSO-222847

Koštana ukosnica koju je nemoguće tipološki odrediti zbog nedostatka glave. Tijelo je vretenasto i kružnog je presjeka. Nedostaje vrh.

Sirovina: kompaktno tkivo duge kosti srednjeg ili velikog sisavca

Duž. 6,5 cm, Ø tijela 0,5 cm

Dat.: nemoguće odrediti

Tip: nemoguće odrediti

Lit.: neobjavljeno

890. MURSA? (nepoznato nalazište)

Inv. br. MSO-222848

Koštana ukosnica koju je nemoguće tipološki odrediti zbog nedostatka glave. Tijelo je vretenasto i kružnog je presjeka. Nedostaje vrh.

Sirovina: kompaktno tkivo duge kosti srednjeg ili velikog sisavca

Duž. 4,2 cm, Ø tijela 0,6 cm

Dat.: nemoguće odrediti

Tip: nemoguće odrediti

Lit.: neobjavljeno

891. MURSA? (nepoznato nalazište)

Inv. br. MSO-222849

Koštana ukosnica koju je nemoguće tipološki odrediti zbog nedostatka glave. Tijelo je vretenasto i kružnog je presjeka. Vrh je očuvan.

Sirovina: kompaktno tkivo duge kosti srednjeg ili velikog sisavca

Duž. 4,2 cm, Ø tijela 0,3 cm

Dat.: nemoguće odrediti

Tip: nemoguće odrediti

Lit.: neobjavljeno

892. MURSA? (nepoznato nalazište)

Inv. br. MSO-222850

Koštana ukosnica koju je nemoguće tipološki odrediti zbog nedostatka glave. Tijelo je vretenasto i ovalnog je presjeka. Nedostaje vrh.

Sirovina: kompaktno tkivo duge kosti srednjeg ili velikog sisavca

Duž. 4,5 cm, Ø tijela 0,3 cm

Dat.: nemoguće odrediti

Tip: nemoguće odrediti

Lit.: neobjavljeno

893. MURSA? (nepoznato nalazište)

Inv. br. MSO-222851

Koštana ukosnica koju je nemoguće tipološki odrediti zbog nedostatka glave. Tijelo je vretenasto i ovalnog je presjeka. Nedostaje vrh.

Sirovina: kompaktno tkivo duge kosti srednjeg ili velikog sisavca

Duž. 3,6 cm, Ø tijela 0,4 cm

Dat.: nemoguće odrediti

Tip: nemoguće odrediti

Lit.: neobjavljeno

894. MURSA? (nepoznato nalazište)

Inv. br. MSO-222852

Koštana ukosnica koju je nemoguće tipološki odrediti zbog nedostatka glave. Tijelo se sužava od glave prema vrhu i ovalnog je presjeka. Nedostaje vrh.

Sirovina: kompaktno tkivo duge kosti srednjeg ili velikog sisavca

Duž. 5,0 cm, Ø tijela 0,6 cm

Dat.: nemoguće odrediti

Tip: nemoguće odrediti

Lit.: neobjavljeno

895. MURSA? (nepoznato nalazište)

Inv. br. MSO-222853

Koštana ukosnica koju je nemoguće tipološki odrediti zbog nedostatka glave. Tijelo je vretenasto i kružnog je presjeka. Nedostaje vrh.

Sirovina: kompaktno tkivo duge kosti srednjeg ili velikog sisavca

Duž. 6,7 cm, Ø tijela 0,6 cm

Dat.: nemoguće odrediti

Tip: nemoguće odrediti

Lit.: neobjavljeno

896. MURSA? (nepoznato nalazište)

Inv. br. MSO-222854

Koštana ukosnica koju je nemoguće tipološki odrediti zbog nedostatka glave. Tijelo je vretenasto i ovalnog je presjeka. Nedostaje vrh.

Sirovina: kompaktno tkivo duge kosti srednjeg ili velikog sisavca

Duž. 5,2 cm, Ø tijela 0,4 cm

Dat.: nemoguće odrediti

Tip: nemoguće odrediti

Lit.: neobjavljeno

897. MURSA? (nepoznato nalazište)

Inv. br. MSO-222855

Koštana ukosnica koju je nemoguće tipološki odrediti zbog nedostatka glave. Tijelo je vretenasto i kružnog je presjeka. Nedostaje vrh.

Sirovina: kompaktno tkivo duge kosti srednjeg ili velikog sisavca

Duž. 5,7 cm, Ø tijela 0,4 cm

Dat.: nemoguće odrediti

Tip: nemoguće odrediti

Lit.: neobjavljeno

898. MURSA? (nepoznato nalazište)

Inv. br. MSO-222856

Koštana ukosnica koju je nemoguće tipološki odrediti zbog nedostatka glave. Tijelo je blago vretenasto i kružnog je presjeka. Nedostaje vrh.

Sirovina: kompaktno tkivo duge kosti srednjeg ili velikog sisavca

Duž. 6,2 cm, Ø tijela 0,4 cm

Dat.: nemoguće odrediti

Tip: nemoguće odrediti

Lit.: neobjavljeno

899. MURSA? (nepoznato nalazište), (T.73: 899)

Inv. br. MSO-222857

Koštana ukosnica koju je nemoguće tipološki odrediti zbog nedostatka glave. Tijelo je vretenasto i kružnog je presjeka. Nedostaje vrh.

Sirovina: kompaktno tkivo duge kosti srednjeg ili velikog sisavca

Duž. 6,3 cm, Ø tijela 0,4cm

Dat.: nemoguće odrediti

Tip: nemoguće odrediti

Lit.: neobjavljeno

900. MURSA? (nepoznato nalazište)

Inv. br. MSO-222858

Koštana ukosnica koju je nemoguće tipološki odrediti zbog nedostatka glave. Tijelo je vretenasto i kružnog je presjeka. Nedostaje polovina tijela, od sredine prema vrhu. Grublje izrade, vidljivi tragovi noža. Nedostaje vrh.

Sirovina: kompaktno tkivo duge kosti srednjeg ili velikog sisavca

Duž. 5,2 cm, Ø tijela 0,4 cm

Dat.: nemoguće odrediti

Tip: nemoguće odrediti

Lit.: neobjavljeno

901. MURSA? (nepoznato nalazište)

Inv. br. MSO-222859

Koštana ukosnica koju je nemoguće tipološki odrediti zbog nedostatka glave. Tijelo se sužava od glave prema vrhu i kružnog je presjeka. Nedostaje vrh.

Sirovina: kompaktno tkivo duge kosti srednjeg ili velikog sisavca

Duž. 6,8 cm, Ø tijela 0,5 cm

Dat.: nemoguće odrediti

Tip: nemoguće odrediti

Lit.: neobjavljeno

902. MURSA? (nepoznato nalazište),

Inv. br. MSO-222860

Koštana ukosnica koju je nemoguće tipološki odrediti zbog nedostatka glave. Tijelo je vretenasto i kružnog je presjeka. Nedostaje vrh.

Sirovina: kompaktno tkivo duge kosti srednjeg ili velikog sisavca

Duž. 4,5 cm, Ø tijela 0,4 cm

Dat.: nemoguće odrediti

Tip: nemoguće odrediti

Lit.: neobjavljeno

903. MURSA? (nepoznato nalazište)

Inv. br. MSO-222861

Koštana ukosnica koju je nemoguće tipološki odrediti zbog nedostatka glave. Tijelo je vretenasto i kružnog je presjeka. Nedostaje vrh.

Sirovina: kompaktno tkivo duge kosti srednjeg ili velikog sisavca

Duž. 6,1 cm, Ø tijela 0,3 cm

Dat.: nemoguće odrediti

Tip: nemoguće odrediti

Lit.: neobjavljeno

904. MURSA? (nepoznato nalazište)

Inv. br. MSO-222862

Koštana ukosnica koju je nemoguće tipološki odrediti zbog nedostatka glave. Tijelo je vretenasto i kružnog je presjeka. Vrh je očuvan.

Sirovina: kompaktno tkivo duge kosti srednjeg ili velikog sisavca

Duž. 7,2 cm, Ø tijela 0,4 cm

Dat.: nemoguće odrediti

Tip: nemoguće odrediti

Lit.: neobjavljeno

905. MURSA? (nepoznato nalazište)

Inv. br. MSO-222863

Koštana ukosnica koju je nemoguće tipološki odrediti zbog nedostatka glave. Tijelo je vretenasto i kružnog je presjeka. Od polovine tijela prema vrhu nedostaje polovina tijela. Nedostaje vrh.

Sirovina: kompaktno tkivo duge kosti srednjeg ili velikog sisavca

Duž. 4,0 cm, Ø tijela 0,3 cm

Dat.: nemoguće odrediti

Tip: nemoguće odrediti

Lit.: neobjavljeno

906. MURSA (Ugao Ulice Marka Oreškovića i Nikole Karaule Miljanovića*), (T.73: 906)

Inv. br. MSO-AA-10127

Koštana ukosnica koju je nemoguće tipološki odrediti zbog nedostatka glave. Tijelo je vretenasto i kružnog je presjeka. Nedostaje vrh.

Sirovina: kompaktno tkivo duge kosti srednjeg ili velikog sisavca

Duž. 5,7 cm, Ø tijela 0,5 cm

Dat.: nemoguće odrediti

Tip: nemoguće odrediti

Lit.: neobjavljeno

907. MURSA? (nepoznato nalazište)

Inv. br. MSO-222864

Koštana ukosnica koju je nemoguće tipološki odrediti zbog nedostatka glave. Tijelo je vretenasto i kružnog je presjeka. Nedostaje vrh.

Sirovina: kompaktno tkivo duge kosti srednjeg ili velikog sisavca

Duž. 5,9 cm, Ø tijela 0,5 cm

Dat.: nemoguće odrediti

Tip: nemoguće odrediti

Lit.: neobjavljeno

908. MURSA? (nepoznato nalazište)

Inv. br. MSO-222865

Koštana ukosnica koju je nemoguće tipološki odrediti zbog nedostatka glave. Tijelo je vretenasto i kružnog je presjeka. Nedostaje vrh.

Sirovina: kompaktno tkivo duge kosti srednjeg ili velikog sisavca

Duž. 6,3 cm, Ø tijela 0,4 cm

Dat.: nemoguće odrediti

Tip: nemoguće odrediti

Lit.: neobjavljeno

909. MURSA? (nepoznato nalazište)

Inv. br. MSO-222866

Koštana ukosnica koju je nemoguće tipološki odrediti zbog nedostatka glave. Tijelo je vretenasto i kružnog je presjeka. Grublje izrade, vidljivi tragovi noža. Nedostaje vrh.

Sirovina: kompaktno tkivo duge kosti srednjeg ili velikog sisavca

Duž. 5,5 cm, Ø tijela 0,5 cm

Dat.: nemoguće odrediti

Tip: nemoguće odrediti

Lit.: neobjavljeno

910. MURSA? (nepoznato nalazište)

Inv. br. MSO-222867

Koštana ukosnica koju je nemoguće tipološki odrediti zbog nedostatka glave. Tijelo je vretenasto i ovalnog je presjeka. Grublje izrade, vidljivi tragovi noža. Vrh je oštećen.

Sirovina: kompaktno tkivo duge kosti srednjeg ili velikog sisavca

Duž. 7,6 cm, Ø tijela 0,6 cm

Dat.: nemoguće odrediti

Tip: nemoguće odrediti

Lit.: neobjavljeno

911. MURSA? (nepoznato nalazište)

Inv. br. MSO-222868

Koštana ukosnica koju je nemoguće tipološki odrediti zbog nedostatka glave. Tijelo je vretenasto i kružnog je presjeka. Nedostaje vrh.

Sirovina: kompaktno tkivo duge kosti srednjeg ili velikog sisavca

Duž. 4,6 cm, Ø tijela 0,4 cm

Dat.: nemoguće odrediti

Tip: nemoguće odrediti

Lit.: neobjavljeno

912. MURSA? (nepoznato nalazište)

Inv. br. MSO-222869

Koštana ukosnica koju je nemoguće tipološki odrediti zbog nedostatka glave. Tijelo je vretenasto i kružnog je presjeka. Nedostaje vrh.

Sirovina: kompaktno tkivo duge kosti srednjeg ili velikog sisavca

Duž. 6,3 cm, Ø tijela 0,4 cm

Dat.: nemoguće odrediti

Tip: nemoguće odrediti

Lit.: neobjavljeno

913. MURSA? (nepoznato nalazište)

Inv. br. MSO-222870

Koštana ukosnica koju je nemoguće tipološki odrediti zbog nedostatka glave. Tijelo je vretenasto i ovalnog je presjeka. Grublje izrade, vidljivi tragovi noža. Nedostaje vrh.

Sirovina: kompaktno tkivo duge kosti srednjeg ili velikog sisavca

Duž. 4,6 cm, Ø tijela 0,4 cm

Dat.: nemoguće odrediti

Tip: nemoguće odrediti

Lit.: neobjavljeno

914. MURSA? (nepoznato nalazište)

Inv. br. MSO-222871

Koštana ukosnica koju je nemoguće tipološki odrediti zbog nedostatka glave. Tijelo je vretenasto i ovalnog je presjeka. Nedostaje vrh.

Sirovina: kompaktno tkivo duge kosti srednjeg ili velikog sisavca

Duž. 4,8 cm, Ø tijela 0,5 cm

Dat.: nemoguće odrediti

Tip: nemoguće odrediti

Lit.: neobjavljeno

915. MURSA? (nepoznato nalazište)

Inv. br. MSO-222872

Koštana ukosnica koju je nemoguće tipološki odrediti zbog nedostatka glave. Tijelo je vretenasto i ovalnog je presjeka. Grublje izrade, vidljivi tragovi noža. Vrh je očuvan.

Sirovina: kompaktno tkivo duge kosti srednjeg ili velikog sisavca

Duž. 7,8 cm, Ø tijela 0,4 cm

Dat.: nemoguće odrediti

Tip: nemoguće odrediti

Lit.: neobjavljeno

916. MURSA? (nepoznato nalazište)

Inv. br. MSO-222873

Koštana ukosnica koju je nemoguće tipološki odrediti zbog nedostatka glave. Tijelo je vretenasto i ovalnog je presjeka. Nedostaje vrh.

Sirovina: kompaktno tkivo duge kosti srednjeg ili velikog sisavca

Duž. 6,4 cm, Ø tijela 0,5 cm

Dat.: nemoguće odrediti

Tip: nemoguće odrediti

Lit.: neobjavljeno

917. MURSA? (nepoznato nalazište)

Inv. br. MSO-222874

Koštana ukosnica koju je nemoguće tipološki odrediti zbog nedostatka glave. Tijelo je vretenasto i kružnog je presjeka. Nedostaje vrh.

Sirovina: kompaktno tkivo duge kosti srednjeg ili velikog sisavca

Duž. 4,6 cm, Ø tijela 0,4 cm

Dat.: nemoguće odrediti

Tip: nemoguće odrediti

Lit.: neobjavljeno

918. MURSA? (nepoznato nalazište)

Inv. br. MSO-222875

Koštana ukosnica koju je nemoguće tipološki odrediti zbog nedostatka glave. Tijelo je blago vretenasto i kružnog je presjeka. Grublje izrade, vidljivi tragovi noža. Nedostaje vrh.

Sirovina: kompaktno tkivo duge kosti srednjeg ili velikog sisavca

Duž. 5,8 cm, Ø tijela 0,4 cm

Dat.: nemoguće odrediti

Tip: nemoguće odrediti

Lit.: neobjavljeno

919. MURSA? (nepoznato nalazište)

Inv. br. MSO-222876

Koštana ukosnica koju je nemoguće tipološki odrediti zbog nedostatka glave. Tijelo je vretenasto i kružnog je presjeka. Nedostaje vrh.

Sirovina: kompaktno tkivo duge kosti srednjeg ili velikog sisavca

Duž. 4,8 cm, Ø tijela 0,5 cm

Dat.: nemoguće odrediti

Tip: nemoguće odrediti

Lit.: neobjavljeno

920. MURSA? (nepoznato nalazište)

Inv. br. MSO-222877

Koštana ukosnica koju je nemoguće tipološki odrediti zbog nedostatka glave. Tijelo je vretenasto i kružnog je presjeka. Nedostaje vrh.

Sirovina: kompaktno tkivo duge kosti srednjeg ili velikog sisavca

Duž. 6,3 cm, Ø tijela 0,4 cm

Dat.: nemoguće odrediti

Tip: nemoguće odrediti

Lit.: neobjavljeno

921. MURSA? (nepoznato nalazište)

Inv. br. MSO-222878

Koštana ukosnica koju je nemoguće tipološki odrediti zbog nedostatka glave. Glava je od tijela odvojena s dva ureza. Tijelo je vretenasto i ovalnog je presjeka. Nedostaje vrh.

Sirovina: kompaktno tkivo duge kosti srednjeg ili velikog sisavca

Duž. 3,4 cm, Ø tijela 0,6 cm

Dat.: nemoguće odrediti

Tip: nemoguće odrediti

Lit.: neobjavljeno

922. MURSA? (nepoznato nalazište)

Inv. br. MSO-222933

Koštana ukosnica koju je nemoguće tipološki odrediti zbog nedostatka glave. Tijelo je vretenasto i kružnog je presjeka. Nedostaje vrh.

Sirovina: kompaktno tkivo duge kosti srednjeg ili velikog sisavca

Duž. 7,6 cm, Ø tijela 0,3 cm

Dat.: nemoguće odrediti

Tip: nemoguće odrediti

Lit.: neobjavljeno

923. MURSA? (nepoznato nalazište)

Inv. br. MSO-222937

Koštana ukosnica koju je nemoguće tipološki odrediti zbog nedostatka glave. Tijelo je vretenasto i kružnog je presjeka. Nedostaje vrh.

Sirovina: kompaktno tkivo duge kosti srednjeg ili velikog sisavca

Duž. 3,9 cm, Ø tijela 0,4 cm

Dat.: nemoguće odrediti

Tip: nemoguće odrediti

Lit.: neobjavljeno

924. MURSA? (nepoznato nalazište)

Inv. br. MSO-222938

Koštana ukosnica koju je nemoguće tipološki odrediti zbog nedostatka glave. Tijelo je vretenasto i kružnog je presjeka. Nedostaje vrh.

Sirovina: kompaktno tkivo duge kosti srednjeg ili velikog sisavca

Duž. 4,8 cm, Ø tijela 0,3 cm

Dat.: nemoguće odrediti

Tip: nemoguće odrediti

Lit.: neobjavljeno

925. MURSA? (nepoznato nalazište)

Inv. br. MSO-222974

Koštana ukosnica koju je nemoguće tipološki odrediti zbog nedostatka glave. Tijelo je vretenasto i kružnog je presjeka. Vrh je očuvan.

Sirovina: kompaktno tkivo duge kosti srednjeg ili velikog sisavca

Duž. 3,9 cm, Ø tijela 0,3 cm

Dat.: nemoguće odrediti

Tip: nemoguće odrediti

Lit.: neobjavljeno

926. MURSA (Trg Vladimira Nazora*)

Inv. br. MSO-223045

Koštana ukosnica koju je nemoguće tipološki odrediti zbog nedostatka glave. Tijelo se sužava od glave prema vrhu i kružnog je presjeka. Vrh je očuvan.

Sirovina: kompaktno tkivo duge kosti srednjeg ili velikog sisavca

Duž. 11,4 cm, Ø tijela 0,7 cm

Dat.: nemoguće odrediti

Tip: nemoguće odrediti

Lit.: neobjavljeno

927. MURSA (Trg Vladimira Nazora*)

Inv. br. MSO-223143

Koštana ukosnica koju je nemoguće tipološki odrediti zbog nedostatka glave. Tijelo je vretenasto i kružnog je presjeka. Vrh je očuvan.

Sirovina: kompaktno tkivo duge kosti srednjeg ili velikog sisavca

Duž. 9,5 cm, Ø tijela 0,3 cm

Dat.: nemoguće odrediti

Tip: nemoguće odrediti

Lit.: neobjavljeno

928. MURSA (nalazište nepoznato), donacija C. F. Nubera (T.73: 928)

Inv. br. MSO-AA-880/1

Koštana ukosnica koju je nemoguće tipološki odrediti zbog nedostatka glave. Očuvana su dva prstenasta istaka koja su od tijela odijeljena tankim žlijebom (na kojemu je lom i nastao). Tijelo ukosnice je ovalnog presjeka i blago se sužava od glave prema vrhu. Nedostaju vrh i glava.

Sirovina: kompaktno tkivo duge kosti srednjeg ili velikog sisavca

Duž. 6,1 cm, Ø tijela 0,7 cm

Dat.: nemoguće odrediti

Tip: nemoguće odrediti

Lit.: M. Kovač, „Izbor rimskih koštanih ukosnica iz fundusa Muzeja Slavonije u Osijeku“, *OZ*, 29, 2009., 57.

929. MURSA (nalazište nepoznato), donacija C. F. Nubera (T.73: 929)

Inv. br. MSO-AA-877/1

Koštana ukosnica čije je tijelo ovalnog presjeka i vretenastog oblika. Nedostaju vrh i glava.

Sirovina: kompaktno tkivo duge kosti srednjeg ili velikog sisavca

Duž. 7,8 cm, Ø tijela 0,5 cm

Dat.: nemoguće odrediti

Tip: nemoguće odrediti

Lit.: M. Kovač, „Izbor rimskih koštanih ukosnica iz fundusa Muzeja Slavonije u Osijeku“, *OZ*, 29, 2009., 57.

930. MURSA (nepoznato nalazište), donacija Đ. Radanovića (T.73: 930)

Inv. br. MSO-AA-9311

Koštana ukosnica koju je nemoguće tipološki odrediti zbog nedostatka glave. Tijelo ukosnice je ovalnog presjeka i vidljivo je da se od glave sužavalo prema vrhu. Za razliku od glave, vrh je očuvan.

Sirovina: kompaktno tkivo duge kosti srednjeg ili velikog sisavca

Duž. 6,2 cm, Ø tijela 0,7 cm

Dat.: nemoguće odrediti

Tip: nemoguće odrediti

Lit.: M. Kovač, „Izbor rimskih koštanih ukosnica iz fundusa Muzeja Slavonije u Osijeku“, *OZ*, 29, 2009., 58.

931. MURSA (Šumadijska ulica 17*), donacija J. Šmita (T.73: 931)

Inv. br. MSO-AA-8821

Koštana ukosnica koju je nemoguće tipološki odrediti zbog nedostatka glave. Tijelo ukosnice je kružnog presjeka i sužava se od glave prema vrhu koji je očuvan.

Sirovina: kompaktno tkivo duge kosti srednjeg ili velikog sisavca

Duž. 8,9 cm, Ø tijela 0,45 cm

Dat.: nemoguće odrediti

Tip: nemoguće odrediti

Lit.: M. Kovač, „Izbor rimskih koštanih ukosnica iz fundusa Muzeja Slavonije u Osijeku“, *OZ*, 29, 2009., 58.

932. MURSA (Šumadijska ulica 17*), donacija J. Šmita (T.73: 932)

Inv. br. MSO-AA-7687/b

Koštana ukosnica koju je nemoguće tipološki odrediti zbog nedostatka glave. Tijelo ukosnice je kružnog presjeka i sužava se od glave prema vrhu koji je očuvan.

Sirovina: kompaktno tkivo duge kosti srednjeg ili velikog sisavca

Duž. 8,1 cm, Ø tijela 0,4 cm

Dat.: nemoguće odrediti

Tip: nemoguće odrediti

Lit.: M. Kovač, „Izbor rimskih koštanih ukosnica iz fundusa Muzeja Slavonije u Osijeku“, *OZ*, 29, 2009., 58.

933. MURSA? (nepoznato nalazište), (T.73: 933)

Inv. br. MSO-AA-5862

Koštana ukosnica koju je nemoguće tipološki odrediti zbog nedostatka glave. Tijelo ukosnice je vretenasto i kružnog je presjeka.

Sirovina: kompaktno tkivo duge kosti srednjeg ili velikog sisavca

Duž. 8,7 cm, Ø najveći 0,8 cm

Dat.: nemoguće odrediti

Tip: nemoguće odrediti

Lit.: neobjavljeno

934. MURSA (nepoznato nalazište), donacija C. F. Nubera

Inv. br. MSO-AA-876

Koštana ukosnica koju je nemoguće tipološki odrediti zbog nedostatka glave. Tijelo ukosnice je ovalnoga presjeka i vretenastog oblika.

Sirovina: kompaktno tkivo duge kosti srednjeg ili velikog sisavca

Duž. 4,1 cm, Ø tijela 0,45 cm

Dat.: nemoguće odrediti

Tip: nemoguće odrediti

Lit.: M. Kovač, „Izbor rimskih koštanih ukosnica iz fundusa Muzeja Slavonije u Osijeku“, *OZ*, 29, 2009., 58.

13.4.2. Privjesci

935. MURSA (Vijenac narodnih heroja Slavonije*), (T.74: 935)

Inv. br. MSO-AA-19729

Koštani privjesak od kljove domaće svinje. Predmet je figuralno obrađen u obliku jareće glave, krajnje stiliziran. Uši su privijene uz glavu, a iznad njih su četiri poprečna ureza koja čine tri pojasa. Kroz sredinu je vidljiva perforacija.

Sirovina: kljova domaće svinje

Duž. 8,4 cm, vis. 2,4 cm, šir. 1,5 cm

Dat.: 1. – 5. st.

Tip: privjesak – amulet

Lit.: neobjavljeno

936. MURSA (nepoznato nalazište), donacija C. F. Nubera (T.74: 936)

Inv. br. MSO-AA-1082

Privjesak u obliku ribe s vertikalnom perforacijom prema repu. Stilizirano ukrašena većim urezima na tijelu i po repu. Oči su kružno izrađene s točkom u sredini, a usta u obliku slova V vrlo stilizirano urezana.

Sirovina: kompaktno tkivo duge kosti velikog sisavca

Duž. 4,6 cm, šir. 2,5 cm, deb. 1,0 cm

Dat.: 1. – 5. st.

Tip: privjesak – amulet

Lit.: M. Radić, *Blago Muzeja Slavonije*, Osijek, Muzej Slavonije, 1997., 70.; B. Migotti, *Od nepobjedivog sunca do sunca pravde. Rano kršćanstvo u kontinentalnoj Hrvatskoj*, Zagreb, Arheološki muzej Zagreb, 1994., 108., kat. br. 130.

937. MURSA (nepoznato nalazište), donacija V. Celestina (T.74: 937)

Inv. br. MSO-AA-2278

Ovalni koštani privjesak s dvije kružne perforacije. Ukrašen je izveden u vidu dva veća elementa trostrukih „očiju“ te s pet manjih jednostrukih „očiju“ između njih i dvaju kružnih perforacija. Ukrašen ogrlice.

Sirovina: kompaktno tkivo duge kosti velikog sisavca

Ø najveći 3,0 cm, deb. 0,4 cm

Dat.: 1. – 5. st.

Tip: privjesak – dio ogrlice

Lit.: neobjavljeno

938. MURSA (nepoznato nalazište), donacija C. F. Nubera (T.74: 938)

Inv. br. MSO-AA-1019

Koštani privjesak svijetle boje, ovalnog presjeka i s perforacijom po sredini tijela. Oba su kraja zašiljena.

Sirovina: kompaktno tkivo duge kosti velikog sisavca

Duž. 5,1 cm, Ø najveći 1,0 cm

Dat.: 1. – 5. st.

Tip: privjesak

Lit.: neobjavljeno

939. MURSA (nepoznato nalazište), donacija C. F. Nubera (T.74: 939)

Inv. br. MSO-AA-1015

Koštana cilindrična perla s većom perforacijom u sredini tijela. Napukla.

Sirovina: kompaktno tkivo duge kosti srednjeg ili velikog sisavca

Vis. 1,3 cm. Ø najveći 1,3 cm

Dat.: 1. – 5. st.

Tip: perla

Lit.: neobjavljeno

940. MURSA (nepoznato nalazište), donacija C. F. Nubera (T.74: 940)

Inv. br. MSO-AA-1072

Koštana cilindrična perla kružnog presjeka s perforacijom u sredini. Moguće da je bila uz neki brončani predmet s obzirom da na sebi ima ostatke zelene boje (od bronce).

Sirovina: kompaktno tkivo duge kosti velikog sisavca

Vis. 2,3 cm, Ø najveći 1,1 cm

Dat.: 1. – 5. st.

Tip: perla

Lit.: neobjavljeno

941. MURSA? (nepoznato nalazište), (T.74: 941)

Inv. br. MSO-223725

Koštani privjesak u obliku ljudskog poprsja s grotesknim licem. Na glavi je neka vrsta kape ili šljema na kojoj je kružna perforacija.

Sirovina: kompaktno tkivo duge kosti srednjeg ili velikog sisavca

Vis. 2,0 cm, šir. 1,0 cm

Dat.: 2. – 3. st.

Tip: privjesak (amulet?)

Lit.: neobjavljeno

13.4.3. Prstenje

942. MURSA (nepoznato nalazište), donacija C. F. Nubera (T.74: 942)

Inv. br. MSO-AA-1012

Koštani prsten, širok i oblih rubova, D presjeka.

Sirovina: jelenji rog

Ø najveći 2,3 cm, vis. 1,0 cm

Dat.: 1. – 5. st.

Tip: prsten

Lit.: neobjavljeno

13.4.4. Narukvice

943. MURSA? (nepoznato nalazište), (T.74: 943)

Inv. br. MSO-173886

Koštana narukvica od koje je ostao očuvan manji trakasti ulomak koji je blago zakrivljen. Uzdužno, uz rub, nalazi se po jedna urezana linija. U sredini vidljivo pet kružnica s točkom u sredini – ukras „očiju“.

Sirovina: jelenji rog

Duž. 4,0 cm, vis. 0,9 cm, deb. 0,3 cm

Dat.: 4. st.

Tip: narukvica

Lit.: neobjavljeno

13.5. Dijelovi namještaja

13.5.1. Noge namještaja

944. MURSA (nepoznato nalazište), donacija C. F. Nubera (T.75: 944)

Inv. br. MSO-AA-903

Koštani cilindrični predmet kružnog presjeka koji se blago sužava prema jednom kraju, dok je s vanjske strane kaneliran vertikalnim kanelurama. Tijelo je šuplje i kružnog je presjeka. Na oba kraja vidljivi su kanali za nasad.

Sirovina: kompaktno tkivo duge kosti velikog sisavca

Vis. 3,9 cm, Ø najveći 2,8 cm, Ø najmanji 2,2 cm

Dat.: 1. – 5. st.

Tip: noga namještaja

Lit.: neobjavljeno

945. MURSA (Topnička vojarna*), donacija grada Osijeka 1895. god. (T.75: 945)

Inv. br. MSO-AA-892

Cilindrični predmet od jelenjeg roga koji se blago sužava prema jednom kraju. Kružnog je presjeka i u sredini tijela ima veliku šupljinu. S vanjske je strane ukrašen s dvostrukim „očima“ postavljenih u cik-cak.

Sirovina: jelenji rog

Vis. 2,7 cm, Ø najveći 3,6 cm

Dat.: 1. – 5. st.

Tip: noga namještaja

Lit.: neobjavljeno

946. MURSA (Topnička vojarna*), donacija grada Osijeka 1895. god. (T.75: 946)

Inv. br. MSO-AA-893

Cilindrični predmet od jelenjeg roga koji se blago sužava prema jednom kraju. Nepravilnog je kružnog presjeka i u sredini tijela ima veliku šupljinu. S vanjske je strane ukrašen s jednim redom dvostrukih „očiju“.

Sirovina: jelenji rog

Vis. 2,5 cm, Ø najveći 2,8 cm

Dat.: 1. – 5. st.

Tip: noga namještaja

Lit.: neobjavljeno

947. MURSA (Bolnica – Medicinski fakultet), (T.75: 947)

Inv. br. MSO-223092

Cilindrični predmet od jelenjeg roga koji je s vanjske strane ukrašen sporadičnim ukrasom u vidu jednostrukih „očiju“. Nepravilnog je kružnog presjeka.

Sirovina: jelenji rog

Vis. 2,0 cm, Ø najveći 2,8 cm

Dat.: 1. – 5. st.

Tip: noga namještaja

Lit.: neobjavljeno

948. MURSA (Trg Vladimira Nazora*), (T.75: 948)

Inv. br. MSO-AA-223053

Koštani predmet kod kojeg se po sredini očuvanog ulomka nalaze dvije kružne perforacije izrađene svrdlom, a horizontalno su raspoređena četiri ureza nožem. Tijelo je zakrivljeno i upućuje na nekadašnji kružni oblik tijela.

Sirovina: kompaktno tkivo duge kosti velikog sisavca

Vis. 3,9 cm, šir. 3,1 cm

Dat.: 1. – 5. st.

Tip: noga namještaja

Lit.: neobjavljeno

13.5.2. Spojnice (zglobovi) namještaja

949. MURSA (nepoznato nalazište), (T.75: 949)

Inv. br. MSO-AA-580

Bjelokosni predmet u obliku krnjeg stošca i kružnog presjeka. U sredini tijela nalazi se kružni otvor. Od sredine prema donjem dijelu tijela nalazi se kružni plitki urez.

Sirovina: bjelokost

Vis. 0,9 cm, Ø najveći 2,0 cm

Dat.: 1. – 5. st.

Tip: spojnica (zglob) namještaja

Lit.: neobjavljeno

950. MURSA (Donji grad – pješć. sprud na Dravi), otkup od L. Pintera 1977. god. (T.75: 950)

Inv. br. MSO-AA-14064

Koštani predmet kojemu nedostaje manji dio tijela. Tijelo je konkavnog oblika. S gornje strane su vidljive dvije urezane kružnice oko središnjeg otvora.

Sirovina: kompaktno tkivo duge kosti velikog sisavca

Vis. 1,2 cm, Ø najveći 2,3 cm

Dat.: 1. – 5. st.

Tip: spojnica (zglob) namještaja

Lit.: neobjavljeno

13.5.3. Ostali dijelovi namještaja

951. MURSA (nepoznato nalazište), donacija C. F. Nubera (T.76: 951)

Inv. br. MSO-AA-1013

Koštani predmet klinastog oblika tzv. balustar, mogući završni element šarke. Vrh predmeta je stožasto završen te je dvostrukim prstenastim istakom odijeljen od središnjeg vretenastog dijela tijela. Središnji je dio odijeljen većim prstenastim istakom od zatupljenog grubo oblikovanog vrha i kružnog je presjeka. Čini se da je naknadno obrađivan za sekundarnu uporabu.

Sirovina: kompaktno tkivo duge kosti velikog sisavca

Vis. 7,6 cm, Ø najveći 1,5 cm

Dat.: 1. – 5. st.

Tip: balustar, završni element šarke?

Lit.: neobjavljeno

952. MURSA? (nepoznato nalazište), (T.76: 952)

Inv. br. MSO-AA-3215

Koštani predmet koji se završava kružnim gumbom ispod kojeg se nalaze četiri prstena koji se šire prema srednjem dijelu tijela. Ispod srednjeg nepravilnog oblikovanog cilindričnog dijela tijela nalazi se štapičasti istak koji se sužava prema vrhu. Vrh je slomljen.

Sirovina: kompaktno tkivo duge kosti velikog sisavca

Vis. 5,2 cm, Ø najveći 1,8 cm

Dat.: 1. – 5. st.

Tip: završni ukrasni element šarke?

Lit.: neobjavljeno

13.5.4. Oplate

953. MURSA? (nepoznato nalazište), (T.76: 953)

Inv. br. MSO-AA-1373/b

Koštana oplata koja je s gornje strane polukružno zaobljena, a malo niže je s obje strane izrezbarena u oblik koji podsjeća na gljivu. Ostatak je tijela nepravilnog trokutastog oblika zbog loma.

Sirovina: kompaktno tkivo duge kosti velikog sisavca

Vis. 3,4 cm, šir. 2,3 cm

Dat.: 1. – 5. st.

Tip: oplata

Lit.: neobjavljeno

954. MURSA? (nepoznato nalazište), (T.76: 954)

Inv. br. MSO-AA-1373/a

Koštana nepravilno oblikovana oplata. Na površini su vidljive tri dijagonalno postavljene perforacije. Na jednom je kraju vidljiv izduženi istak ukrašen urezima koji čine vegetabilni ukras. Na jednoj su strani vidljiva tri cjelovita ukrasa u vidu jednostrukih „očiju“, dok su na drugoj strani vidljiva dva parcijalna i jedan cijeli ukras u vidu „očiju“. Vrlo je tanka.

Sirovina: lopatica (lat. *scapula*) velikog sisavca

duž. 6,5 cm, vis. 4,2 cm, deb 0,2 cm

Dat.: 1. – 5. st.

Tip: oplata

Lit.: neobjavljeno

955. MURSA (Topnička vojarna*), donacija grada Osijeka (T.76: 955)

Inv. br. MSO-AA-1080

Koštana pravokutna oplata od jelenjeg roga, zaobljenih rubova, koja je slomljena na dva dijela. Na svakom kraju nalazi se po jedna kružna perforacija. Po licu je ukrašena s većim dvostrukim „očima“ posloženima u tri reda.

Sirovina: jelenji rog

Duž. 9,3 cm, šir. 2,9 cm, deb. 0,45 cm

Dat.: 1. – 5. st.

Tip: oplata

Lit.: neobjavljeno

956. MURSA? (nepoznato nalazište), (T.77: 956)

Inv. br. MSO-AA-754

Koštana reljefna oplata s prikazom Amora koja je sastavljena od dva ulomka kompaktnog tkiva dvije različite duge kosti velikog sisavca. Debeljuškasti Amor prikazan je u pokretu s pogledom na desni profil. Prikazan je s poludugom kosom i jasno naznačenim očima, nosom i ustima. U lijevoj ruci drži košaru, koja je uzdignuta iznad ramena, a u desnoj ruci nosi baklju. Na zdepastom tijelu naznačena su prsa, pupak i debeljuškaste noge. Na strani na kojoj se nalazi košara uz rub, u čitavoj visini, vidljiv je ukras u vidu urezanih vertikalnih linija koje moguće predstavljaju dio arhitekture. Oštećena.

Sirovina: dva kompaktna tkiva dugih kostiju dva velika sisavca

Vis. 8,1 cm, šir. 4,6 cm

Dat.: 3. – 5. st.

Tip: oplata

Lit.: M. Bulat, *Mursa – Osijek u rimsko doba*, Osijek, Muzej Slavonije, 1989., 43., 58.

13.5.5. Šarke

957. MURSA (Trg Vladimira Nazora*), (T.77: 957)

Inv. br. MSO-AA-20138

Koštana šarka cilindričnog oblika i kružnog presjeka. Na oba je kraja ukrašena s prstenastim istakom, a isti je ukras, ali ovaj puta u vidu dva prstenasta istaka, ponovljen na dva mjesta te dijeli tijelo na tri jednako velika registra. U središnjem se nalazi kružna perforacija za mehanizam. S jedne je strane vidljivo prirodno udubljenje kosti.

Sirovina: metapodijalna kost velikog sisavca

Duž. 10,3 cm, Ø 2,4 cm

Dat.: 1. – 5. st.

Tip: šarka

Lit.: neobjavljeno

13.6. Gumbi

13.6.1. Gumbi

958. MURSA (nepoznato nalazište), (T.77: 958)

Inv. br. MSO-AA-575/1

Gumb od jelenjeg roga koji ima dva paralelna horizontalna kružna istaka između kojih je cjevasta kratka cilindrična spona. Lice gumba je konveksno i u sredini ima manji kružni istak, koji se nalazi u manjem udubljenju. Uz sam rub nalaze se dva plića kružna ureza.

Sirovina: jelenji rog

Ø najveći 1,7 cm, vis. 1,0 cm

Dat.: 1. – 5. st.

Tip: gumb

Lit.: neobjavljeno

959. MURSA (nepoznato nalazište), (T.77: 959)

Inv. br. MSO-AA-575/2

Gumb od jelenjeg roga koji ima dva paralelna horizontalna kružna istaka između kojih je cjevasta kratka cilindrična spona. Lice gumba je konveksno, a na donjem disku je vidljivo oštećenje.

Sirovina: jelenji rog

Ø najveći 1,6 cm, vis. 1,0 cm

Dat.: 1. – 5. st.

Tip: gumb

Lit.: neobjavljeno

960. MURSA (nepoznato nalazište), donacija C. F. Nubera (T.77: 960)

Inv. br. MSO-AA-1018

Koštani gumb cilindričnog oblika i nepravilnog kružnog presjeka. U sredini tijela nalazi se kružna perforacija. Oba kraja ukrašena su s dva paralelna kružna ureza.

Sirovina: kompaktno tkivo duge kosti velikog sisavca

Duž. 2,8 cm, Ø najveći 0,9 cm

Dat.: 1. – 5. st.

Tip: gumb

Lit.: neobjavljeno

961. MURSA (nepoznato nalazište), donacija C. F. Nubera (T.77: 961)

Inv. br. MSO-AA-1041

Koštani nepravilno oblikovani gumb koji na licu po sredini ima utor te dvije perforacije. Po čitavoj dužini nalazi se treća cilindrična perforacija. Grube izrade.

Sirovina: kompaktno tkivo duge kosti velikog sisavca

Vis. 0,8 cm, Ø najveći 2,4 cm

Dat.: 1. – 5. st.

Tip: gumb

Lit.: neobjavljeno

13.7. Militaria

13.7.1. Ferule

962. MURSA? (nepoznato nalazište) (T.77: 962)

Inv. br. MSO-AA-1277/b

Koštana ferula prstenastog oblika i kvadratnog presjeka. S vanjske strane je ukrašena s tri urezane horizontalne kružnice.

Sirovina: kompaktno tkivo duge kosti velikog sisavca

Ø 2,8 cm, vis. 0,6 cm

Dat.: 1. – 5. st.

Tip: ferula

Lit.: neobjavljeno

13.8. Predmeti za igru i zabavu

13.8.1. Žetoni

963. MURSA (nepoznato nalazište), donacija L. Pintera (T.78: 963)

Inv. br. MSO-AA-14058

Koštani okrugli žeton ravnog lica koji u centru ima manje točkasto udubljenje. Naličje je ravno i neukrašeno.

Sirovina: kompaktno tkivo duge kosti srednjeg ili velikog sisavca

Ø 1,8 cm, vis. 0,3 cm, vis. 0,25 cm

Dat.: 1. – pol. 5. st.

Tip: Tip 1

Lit.: M. Kovač, „Rimski koštani žetoni i kockice za igru iz starog fundusa Muzeja Slavonije u Osijeku“, *OZ*, 30, 2012., 80.

964. MURSA (nepoznato nalazište), donacija C. F. Nubera (T.78: 964)

Inv. br. MSO-AA-1061

Koštani okrugli žeton ravnog lica i naličja, neukrašen s obje strane.

Sirovina: kompaktno tkivo duge kosti srednjeg ili velikog sisavca

Ø 1,8 cm, vis. 0,25 cm

Dat.: 1. – pol. 5. st.

Tip: Tip 1

Lit.: M. Kovač, „Rimski koštani žetoni i kockice za igru iz starog fundusa Muzeja Slavonije u Osijeku“, *OZ*, 30, 2012., 80.

965. MURSA (nepoznato nalazište), donacija C. F. Nubera (T.78: 965)

Inv. br. MSO-AA-1059

Koštani okrugli žeton ravnog lica i naličja, neukrašen s obje strane.

Sirovina: kompaktno tkivo duge kosti srednjeg ili velikog sisavca

Ø 2,1 cm, vis. 0,3 cm

Dat.: 1. – pol. 5. st.

Tip: Tip 1

Lit.: M. Kovač, „Rimski koštani žetoni i kockice za igru iz starog fundusa Muzeja Slavonije u Osijeku“, *OZ*, 30, 2012., 80.

966. MURSA (nepoznato nalazište), (T.78: 966)

Inv. br. MSO-AA-1372/e

Koštani žeton ovalnog promjera s ravnim licem i naličjem, a rub mu je nazubljen. Nema drugih ukrasa osim nazubljenja na rubu.

Sirovina: kompaktno tkivo duge kosti srednjeg ili velikog sisavca

Ø 1,8 cm, vis. 0,3 cm

Dat.: 1. – pol. 5. st.

Tip: Tip 2

Lit.: M. Kovač, „Rimski koštani žetoni i kockice za igru iz starog fundusa Muzeja Slavonije u Osijeku“, *OZ*, 30, 2012., 80.

967. MURSA (nepoznato nalazište), (T.78: 967)

Inv. br. MSO-AA-1372/c

Koštani okrugli žeton koji na licu ima udubljenje u središtu s utisnutom točkom, a između središta i ruba je plastično prstenasto ispupčenje. Naličje žetona je ravno. Dio žetona odlomljen.

Sirovina: kompaktno tkivo duge kosti srednjeg ili velikog sisavca

Ø 1,95 cm, vis. 0,4 cm

Dat.: 1. – pol. 5. st.

Tip: Tip 3

Lit.: M. Kovač, „Rimski koštani žetoni i kockice za igru iz starog fundusa Muzeja Slavonije u Osijeku“, *OZ*, 30, 2012., 80.

968. MURSA (nepoznato nalazište), (T.78: 968)

Inv. br. MSO-AA-1372/d

Koštani okrugli žeton koji je na licu i naličju neukrašen.

Sirovina: kompaktno tkivo duge kosti srednjeg ili velikog sisavca

Ø 2,5 cm, vis. 0,4 cm

Dat.: 1. – pol. 5. st.

Tip: Tip 4

Lit.: M. Kovač, „Rimski koštani žetoni i kockice za igru iz starog fundusa Muzeja Slavonije u Osijeku“, *OZ*, 30, 2012., 80.

969. MURSA (nepoznato nalazište), donacija C. F. Nubera (T.78: 969)

Inv. br. MSO-AA-1062

Koštani okrugli žeton s s blago konveksnim neukrašenim licem, a naličje je ravno. U presjeku je polukružan.

Sirovina: kompaktno tkivo duge kosti srednjeg ili velikog sisavca

Ø 1,6 cm, vis. 0,45 cm

Dat.: 1. – pol. 5. st.

Tip: Tip 4

Lit.: M. Kovač, „Rimski koštani žetoni i kockice za igru iz starog fundusa Muzeja Slavonije u Osijeku“, *OZ*, 30, 2012., 80.

970. MURSA (nepoznato nalazište), donacija Đ. Radanovića (T.78: 970)

Inv. br. MSO-AA-9318

Koštani okrugli žeton koji ima udubljenje u središtu žetona s utisnutom točkom, a između središta i ruba ravan prsten. Naličje žetona je ravno.

Sirovina: kompaktno tkivo duge kosti srednjeg ili velikog sisavca

Ø 2,5 cm, vis. 0,4 cm

Dat.: 1. – pol. 5. st.

Tip: Tip 5

Lit.: M. Kovač, „Rimski koštani žetoni i kockice za igru iz starog fundusa Muzeja Slavonije u Osijeku“, *OZ*, 30, 2012., 82.

971. MURSA (nepoznato nalazište), donacija Đ. Radanovića (T.78: 971)

Inv. br. MSO-AA-9319

Koštani okrugli žeton koji ima udubljenje u središtu žetona s utisnutom točkom, a između središta i ruba ravan prsten. Naličje žetona je ravno.

Sirovina: kompaktno tkivo duge kosti srednjeg ili velikog sisavca

Ø 1,9 cm, vis. 0,4 cm

Dat.: 1. – pol. 5. st.

Tip: Tip 5

Lit.: M. Kovač, „Rimski koštani žetoni i kockice za igru iz starog fundusa Muzeja Slavonije u Osijeku“, *OZ*, 30, 2012., 82.

972. MURSA (nepoznato nalazište), donacija L. Pintera (T.79: 972)

Inv. br. MSO-AA-14055

Koštani okrugli žeton koji ima udubljenje u središtu žetona s utisnutom točkom, a između središta i ruba ravan prsten. Naličje žetona je ravno.

Sirovina: kompaktno tkivo duge kosti srednjeg ili velikog sisavca

Ø 2,1 cm, vis. 0,4 cm

Dat.: 1. – pol. 5. st.

Tip: Tip 5

Lit.: M. Kovač, „Rimski koštani žetoni i kockice za igru iz starog fundusa Muzeja Slavonije u Osijeku“, *OZ*, 30, 2012., 82.

973. MURSA (nepoznato nalazište), donacija L. Pintera (T.79: 973)

Inv. br. MSO-AA-14056

Koštani okrugli žeton koji ima blago konveksno lice i u centru manje točkasto udubljenje. Naličje neukrašeno.

Sirovina: kompaktno tkivo duge kosti srednjeg ili velikog sisavca

Ø 1,9 cm, vis. 0,5 cm

Dat.: 1. – pol. 5. st.

Tip: Tip 5

Lit.: M. Kovač, „Rimski koštani žetoni i kockice za igru iz starog fundusa Muzeja Slavonije u Osijeku“, *OZ*, 30, 2012., 82.

974. MURSA (nepoznato nalazište), donacija L. Pintera (T.79: 974)

Inv. br. MSO-AA-14057

Koštani okrugli žeton koji ima udubljenje u središtu žetona s utisnutom točkom, a između središta i ruba ravan prsten. Naličje žetona je ravno.

Sirovina: kompaktno tkivo duge kosti srednjeg ili velikog sisavca

Ø 2,1 cm, vis. 0,55 cm

Dat.: 1. – pol. 5. st.

Tip: Tip 5

Lit.: M. Kovač, „Rimski koštani žetoni i kockice za igru iz starog fundusa Muzeja Slavonije u Osijeku“, *OZ*, 30, 2012., 82.

975. MURSA (nepoznato nalazište), donacija L. Pintera (T.79: 975)

Inv. br. MSO-AA-14061

Koštani okrugli žeton koji ima udubljenje u središtu žetona s utisnutom točkom, a između središta i ruba ravan prsten. Naličje žetona je ravno. Izrazito bijele boje.

Sirovina: kompaktno tkivo duge kosti srednjeg ili velikog sisavca

Ø 1,8 cm, vis. 0,4 cm

Dat.: 1. – pol. 5. st.

Tip: Tip 5

Lit.: M. Kovač, „Rimski koštani žetoni i kockice za igru iz starog fundusa Muzeja Slavonije u Osijeku“, *OZ*, 30, 2012., 82.

976. MURSA (nepoznato nalazište), donacija C. F. Nubera (T.79: 976)

Inv. br. MSO-AA-1043

Koštani okrugli žeton koji ima udubljenje u središtu žetona s utisnutom točkom, a između središta i ruba ravan prsten. Naličje žetona je ravno s urezanim znakom V.

Sirovina: kompaktno tkivo duge kosti srednjeg ili velikog sisavca

Ø 2,5 cm, vis. 0,3 cm

Dat.: 1. – pol. 5. st.

Tip: Tip 5

Lit.: M. Kovač, „Rimski koštani žetoni i kockice za igru iz starog fundusa Muzeja Slavonije u Osijeku“, *OZ*, 30, 2012., 82.

977. MURSA (nepoznato nalazište), donacija C. F. Nubera (T.79: 977)

Inv. br. MSO-AA-1044

Koštani okrugli žeton koji ima udubljenje u središtu žetona s utisnutom točkom, a između središta i ruba ravan prsten. Naličje žetona je ravno.

Sirovina: kompaktno tkivo duge kosti srednjeg ili velikog sisavca

Ø 2,4 cm, vis. 0,85 cm

Dat.: 1. – pol. 5. st.

Tip: Tip 5

Lit.: M. Kovač, „Rimski koštani žetoni i kockice za igru iz starog fundusa Muzeja Slavonije u Osijeku“, *OZ*, 30, 2012., 82.

978. MURSA (nepoznato nalazište), donacija C. F. Nubera (T.79: 978)

Inv. br. MSO-AA-1045

Koštani okrugli žeton koji ima udubljenje u središtu žetona s utisnutom točkom, a između središta i ruba ravan prsten. Naličje žetona je ravno.

Sirovina: kompaktno tkivo duge kosti srednjeg ili velikog sisavca

Ø 2,4 cm, vis. 0,6 cm

Dat.: 1. – pol. 5. st.

Tip: Tip 5

Lit.: M. Kovač, „Rimski koštani žetoni i kockice za igru iz starog fundusa Muzeja Slavonije u Osijeku“, *OZ*, 30, 2012., 82.

979. MURSA (nepoznato nalazište), donacija C. F. Nubera (T.79: 979)

Inv. br. MSO-AA-1046

Koštani okrugli žeton koji ima udubljenje u središtu žetona s utisnutom točkom, a između središta i ruba ravan prsten. Naličje žetona je ravno s urezanim znakom VI.

Sirovina: kompaktno tkivo duge kosti srednjeg ili velikog sisavca

Ø 2,4 cm, vis. 0,45 cm

Dat.: 1. – pol. 5. st.

Tip: Tip 5

Lit.: M. Kovač, „Rimski koštani žetoni i kockice za igru iz starog fundusa Muzeja Slavonije u Osijeku“, *OZ*, 30, 2012., 82.

980. MURSA (nepoznato nalazište), donacija C. F. Nubera (T.79: 980)

Inv. br. MSO-AA-1047

Koštani okrugli žeton koji ima udubljenje u središtu žetona s utisnutom točkom, a između središta i ruba ravan prsten. Naličje žetona je ravno.

Sirovina: kompaktno tkivo duge kosti srednjeg ili velikog sisavca

Ø 2,2 cm, vis. 0,35 cm

Dat.: 1. – pol. 5. st.

Tip: Tip 5

Lit.: M. Kovač, „Rimski koštani žetoni i kockice za igru iz starog fundusa Muzeja Slavonije u Osijeku“, *OZ*, 30, 2012., 84.

981. MURSA (nepoznato nalazište), donacija C. F. Nubera (T.80: 981)

Inv. br. MSO-AA-1048

Koštani okrugli žeton koji ima udubljenje u središtu žetona s utisnutom točkom, a između središta i ruba ravan prsten. Naličje žetona je ravno.

Sirovina: kompaktno tkivo duge kosti srednjeg ili velikog sisavca

Ø 2,1 cm, vis. 0,4 cm

Dat.: 1. – pol. 5. st.

Tip: Tip 5

Lit.: M. Kovač, „Rimski koštani žetoni i kockice za igru iz starog fundusa Muzeja Slavonije u Osijeku“, *OZ*, 30, 2012., 84.

982. MURSA (nepoznato nalazište), donacija C. F. Nubera (T.80: 982)

Inv. br. MSO-AA-1049

Koštani okrugli žeton koji ima udubljenje u središtu žetona s utisnutom točkom, a između središta i ruba ravan prsten. Naličje žetona je ravno s urezanim znakom V.

Sirovina: kompaktno tkivo duge kosti srednjeg ili velikog sisavca

Ø 2,0 cm, vis. 0,4 cm

Dat.: 1. – pol. 5. st.

Tip: Tip 5

Lit.: M. Kovač, „Rimski koštani žetoni i kockice za igru iz starog fundusa Muzeja Slavonije u Osijeku“, *OZ*, 30, 2012., 84.

983. MURSA (nepoznato nalazište), donacija C. F. Nubera (T.80: 983)

Inv. br. MSO-AA-1050

Koštani okrugli žeton koji ima udubljenje u središtu žetona s utisnutom točkom, a između središta i ruba ravan prsten. Naličje žetona je ravno.

Sirovina: kompaktno tkivo duge kosti srednjeg ili velikog sisavca

Ø 1,9 cm, vis. 0,45 cm

Dat.: 1. – pol. 5. st.

Tip: Tip 5

Lit.: M. Kovač, „Rimski koštani žetoni i kockice za igru iz starog fundusa Muzeja Slavonije u Osijeku“, *OZ*, 30, 2012., 84.

984. MURSA (nepoznato nalazište), donacija C. F. Nubera (T.80: 984)

Inv. br. MSO-AA-1051

Koštani okrugli žeton koji ima udubljenje u središtu žetona s utisnutom točkom, a između središta i ruba ravan prsten. Naličje žetona je ravno s urezanim znakom V, koji na desnoj unutrašnjoj strani ima još jednu urezanu liniju koja tvori manje V unutar većega.

Sirovina: kompaktno tkivo duge kosti srednjeg ili velikog sisavca

Ø 1,9 cm, vis. 0,4 cm

Dat.: 1. – pol. 5. st.

Tip: Tip 5

Lit.: M. Kovač, „Rimski koštani žetoni i kockice za igru iz starog fundusa Muzeja Slavonije u Osijeku“, *OZ*, 30, 2012., 84.

985. MURSA (nepoznato nalazište), donacija C. F. Nubera (T.80: 985)

Inv. br. MSO-AA-1052

Koštani okrugli žeton koji ima udubljenje u središtu žetona s utisnutom točkom, a između središta i ruba ravan prsten. Naličje žetona je ravno.

Sirovina: kompaktno tkivo duge kosti srednjeg ili velikog sisavca

Ø 2,2 cm, vis. 0,45 cm

Dat.: 1. – pol. 5. st.

Tip: Tip 5

Lit.: M. Kovač, „Rimski koštani žetoni i kockice za igru iz starog fundusa Muzeja Slavonije u Osijeku“, *OZ*, 30, 2012., 84.

986. MURSA (nepoznato nalazište), donacija C. F. Nubera (T.80: 986)

Inv. br. MSO-AA-1053

Koštani okrugli žeton koji ima udubljenje u središtu žetona s utisnutom točkom, a između središta i ruba ravan prsten. Naličje žetona je ravno.

Sirovina: kompaktno tkivo duge kosti srednjeg ili velikog sisavca

Ø 2,0 cm, vis. 0,4 cm

Dat.: 1. – pol. 5. st.

Tip: Tip 5

Lit.: M. Kovač, „Rimski koštani žetoni i kockice za igru iz starog fundusa Muzeja Slavonije u Osijeku“, *OZ*, 30, 2012., 84.

987. MURSA (nepoznato nalazište), donacija C. F. Nubera (T.80: 987)

Inv. br. MSO-AA-1054/1

Koštani okrugli žeton koji ima udubljenje u središtu žetona s utisnutom točkom, a između središta i ruba ravan prsten. Naličje žetona je ravno.

Sirovina: kompaktno tkivo duge kosti srednjeg ili velikog sisavca

Ø 1,9 cm, vis. 0,4

Dat.: 1. – pol. 5. st.

Tip: Tip 5

Lit.: M. Kovač, „Rimski koštani žetoni i kockice za igru iz starog fundusa Muzeja Slavonije u Osijeku“, *OZ*, 30, 2012., 84.

988. MURSA (nepoznato nalazište), donacija C. F. Nubera (T.80: 988)

Inv. br. MSO-AA-1054/2

Koštani okrugli žeton koji ima udubljenje u središtu žetona s utisnutom točkom, a između središta i ruba ravan prsten. Naličje žetona je ravno s urezanim linijama koje se sijeku blizu središta.

Sirovina: kompaktno tkivo duge kosti srednjeg ili velikog sisavca

Ø 1,9 cm, vis. 0,5 cm

Dat.: 1. – pol. 5. st.

Tip: Tip 5

Lit.: M. Kovač, „Rimski koštani žetoni i kockice za igru iz starog fundusa Muzeja Slavonije u Osijeku“, *OZ*, 30, 2012., 84.

989. MURSA (nepoznato nalazište), donacija C. F. Nubera (T.80: 989)

Inv. br. MSO-AA-1055/1

Koštani okrugli žeton koji ima udubljenje u središtu žetona s utisnutom točkom, a između središta i ruba ravan prsten. Naličje žetona je ravno.

Sirovina: kompaktno tkivo duge kosti srednjeg ili velikog sisavca

Ø 1,8 cm, vis. 0,3 cm

Dat.: 1. – pol. 5. st.

Tip: Tip 5

Lit.: M. Kovač, „Rimski koštani žetoni i kockice za igru iz starog fundusa Muzeja Slavonije u Osijeku“, *OZ*, 30, 2012., 86.

990. MURSA (nepoznato nalazište), donacija C. F. Nubera (T.81: 990)

Inv. br. MSO-AA-1055/2

Koštani okrugli žeton koji ima udubljenje u središtu žetona s utisnutom točkom, a između središta i ruba ravan prsten. Naličje žetona je ravno.

Sirovina: kompaktno tkivo duge kosti srednjeg ili velikog sisavca

Ø 2,0 cm, vis. 0,6 cm

Dat.: 1. – pol. 5. st.

Tip: Tip 5

Lit.: M. Kovač, „Rimski koštani žetoni i kockice za igru iz starog fundusa Muzeja Slavonije u Osijeku“, *OZ*, 30, 2012., 86.

991. MURSA (nepoznato nalazište), donacija C. F. Nubera (T.81: 991)

Inv. br. MSO-AA-1056/1

Koštani okrugli žeton koji ima udubljenje u središtu žetona s utisnutom točkom, a između središta i ruba ravan prsten. Naličje žetona je ravno.

Sirovina: kompaktno tkivo duge kosti srednjeg ili velikog sisavca

Ø 1,7 cm, vis. 0,35 cm

Dat.: 1. – pol. 5. st.

Tip: Tip 5

Lit.: M. Kovač, „Rimski koštani žetoni i kockice za igru iz starog fundusa Muzeja Slavonije u Osijeku“, *OZ*, 30, 2012., 86.

992. MURSA (nepoznato nalazište), donacija C. F. Nubera (T.81: 992)

Inv. br. MSO-AA-1056/2

Koštani okrugli žeton koji ima udubljenje u središtu žetona s utisnutom točkom, a između središta i ruba ravan prsten. Naličje žetona je ravno.

Sirovina: kompaktno tkivo duge kosti srednjeg ili velikog sisavca

Ø 2,0 cm, vis. 0,4 cm

Dat.: 1. – pol. 5. st.

Tip: Tip 5

Lit.: M. Kovač, „Rimski koštani žetoni i kockice za igru iz starog fundusa Muzeja Slavonije u Osijeku“, *OZ*, 30, 2012., 86.

993. MURSA (nepoznato nalazište), donacija C. F. Nubera (T.81: 993)

Inv. br. MSO-AA-1057

Koštani okrugli žeton koji ima udubljenje u središtu žetona s utisnutom točkom, a između središta i ruba ravan prsten. Naličje žetona je ravno.

Sirovina: kompaktno tkivo duge kosti srednjeg ili velikog sisavca

Ø 2,2 cm, vis. 0,5 cm

Dat.: 1. – pol. 5. st.

Tip: Tip 5

Lit.: M. Kovač, „Rimski koštani žetoni i kockice za igru iz starog fundusa Muzeja Slavonije u Osijeku“, *OZ*, 30, 2012., 86.

994. MURSA (nepoznato nalazište), donacija C. F. Nubera (T.81: 994)

Inv. br. MSO-AA-1058

Koštani okrugli žeton koji ima udubljenje u središtu žetona s utisnutom točkom, a između središta i ruba ravan prsten. Naličje žetona je ravno.

Sirovina: kompaktno tkivo duge kosti srednjeg ili velikog sisavca

Ø 1,7 cm, vis. 0,35 cm

Dat.: 1. – pol. 5. st.

Tip: Tip 5

Lit.: M. Kovač, „Rimski koštani žetoni i kockice za igru iz starog fundusa Muzeja Slavonije u Osijeku“, *OZ*, 30, 2012., 86.

995. MURSA (nepoznato nalazište), donacija C. F. Nubera (T.81: 995)

Inv. br. MSO-AA-1060

Koštani okrugli žeton koji ima udubljenje u središtu žetona s utisnutom točkom, a između središta i ruba ravan prsten. Naličje žetona je ravno.

Sirovina: kompaktno tkivo duge kosti srednjeg ili velikog sisavca

Ø 1,8 cm, vis. 0,65 cm

Dat.: 1. – pol. 5. st.

Tip: Tip 5

Lit.: M. Kovač, „Rimski koštani žetoni i kockice za igru iz starog fundusa Muzeja Slavonije u Osijeku“, *OZ*, 30, 2012., 86.

996. MURSA (nepoznato nalazište), donacija C. F. Nubera (T.81: 996)

Inv. br. MSO-AA-1063/1

Koštani okrugli žeton koji ima udubljenje u središtu žetona s utisnutom točkom, a između središta i ruba ravan prsten. Naličje žetona je ravno.

Sirovina: kompaktno tkivo duge kosti srednjeg ili velikog sisavca

Ø 1,5 cm, vis. 0,6 cm

Dat.: 1. – pol. 5. st.

Tip: Tip 5

Lit.: M. Kovač, „Rimski koštani žetoni i kockice za igru iz starog fundusa Muzeja Slavonije u Osijeku“, *OZ*, 30, 2012., 86.

997. MURSA (nepoznato nalazište), donacija C. F. Nubera (T.81: 997)

Inv. br. MSO-AA-1063/2

Koštani okrugli žeton koji ima udubljenje u središtu žetona s utisnutom točkom, a između središta i ruba ravan prsten. Naličje žetona je ravno.

Sirovina: kompaktno tkivo duge kosti srednjeg ili velikog sisavca

Ø 1,6 cm, vis. 0,45 cm

Dat.: 1. – pol. 5. st.

Tip: Tip 5

Lit.: M. Kovač, „Rimski koštani žetoni i kockice za igru iz starog fundusa Muzeja Slavonije u Osijeku“, *OZ*, 30, 2012., 86.

998. MURSA (nepoznato nalazište), donacija C. F. Nubera (T.81: 998)

Inv. br. MSO-AA-1063/3

Koštani okrugli žeton koji ima udubljenje u središtu žetona s utisnutom točkom, a između središta i ruba ravan prsten. Naličje žetona je ravno.

Sirovina: kompaktno tkivo duge kosti srednjeg ili velikog sisavca

Ø 1,6 cm, vis. 0,4 cm

Dat.: 1. – pol. 5. st.

Tip: Tip 5

Lit.: M. Kovač, „Rimski koštani žetoni i kockice za igru iz starog fundusa Muzeja Slavonije u Osijeku“, *OZ*, 30, 2012., 88.

999. MURSA (nepoznato nalazište), donacija C. F. Nubera (T.82: 999)

Inv. br. MSO-AA-1063/4

Koštani okrugli žeton koji ima udubljenje u središtu žetona s utisnutom točkom, a između središta i ruba ravan prsten. Naličje žetona je ravno. Koso zarezano s jedne strane, na licu.

Sirovina: kompaktno tkivo duge kosti srednjeg ili velikog sisavca

Ø 1,5 cm, vis. 0,5 cm

Dat.: 1. – pol. 5. st.

Tip: Tip 5

Lit.: M. Kovač, „Rimski koštani žetoni i kockice za igru iz starog fundusa Muzeja Slavonije u Osijeku“, *OZ*, 30, 2012., 88.

1000. MURSA (nepoznato nalazište), donacija C. F. Nubera (T.82: 1000)

Inv. br. MSO-AA-1063/5

Koštani okrugli žeton koji ima udubljenje u središtu žetona s utisnutom točkom, a između središta i ruba ravan prsten. Naličje žetona je ravno.

Sirovina: kompaktno tkivo duge kosti srednjeg ili velikog sisavca

Ø 1,5 cm, vis. 0,6 cm

Dat.: 1. – pol. 5. st.

Tip: Tip 5

Lit.: M. Kovač, „Rimski koštani žetoni i kockice za igru iz starog fundusa Muzeja Slavonije u Osijeku“, *OZ*, 30, 2012., 88.

1001. MURSA (Trg Vladimira Nazora*), (T.82: 1001)

Inv. br. MSO-AA-20137

Koštani okrugli žeton koji ima udubljenje u središtu žetona s utisnutom točkom, a između središta i ruba ravan prsten. Naličje žetona je ravno.

Sirovina: kompaktno tkivo duge kosti srednjeg ili velikog sisavca

Ø 1,5 cm, vis. 0,3 cm

Dat.: 1. – pol. 5. st.

Tip: Tip 5

Lit.: neobjavljeno

1002. MURSA (Trg Vladimira Nazora*), (T.82: 1002)

Inv. br. MSO-AA-20133

Koštani okrugli žeton koji ima udubljenje u središtu žetona s utisnutom točkom, a između središta i ruba ravan prsten. Naličje žetona je ravno. Oštećen na gornjem rubu.

Sirovina: kompaktno tkivo duge kosti srednjeg ili velikog sisavca

Ø 1,8 cm, vis. 0,3 cm

Dat.: 1. – pol. 5. st.

Tip: Tip 5

Lit.: neobjavljeno

1003. MURSA (Trg Vladimira Nazora*), (T.82: 1003)

Inv. br. MSO-AA-20134

Koštani okrugli žeton koji ima udubljenje u središtu žetona s utisnutom točkom, oko kojeg se nalazi koncentrična kružnica, a između središta i ruba nalazi se ravan prsten. Naličje žetona je ravno i kosinom s jedne strane.

Sirovina: kompaktno tkivo duge kosti srednjeg ili velikog sisavca

Ø 2,2 cm, vis. 0,4 cm

Dat.: 1. – pol. 5. st.

Tip: Tip 5

Lit.: neobjavljeno

1004. MURSA (nepoznato nalazište), donacija C. F. Nubera (T.82: 1004)

Inv. br. MSO-AA-1042

Koštani okrugli žeton koji ima ukras u vidu izbočene koncentrične kružnice, a u sredini se nalazi veća kružna perforacija. Naličje je neukrašeno, s manjim oštećenjem (vidi se struktura kosti).

Sirovina: kompaktno tkivo duge kosti srednjeg ili velikog sisavca

Ø vanjski 2,5 cm; Ø unutrašnji 0,9 cm, vis. 0,4 cm

Dat.: 1. – pol. 5. st.

Tip: Tip 6

Lit.: M. Kovač, „Rimski koštani žetoni i kockice za igru iz starog fundusa Muzeja Slavonije u Osijeku“, *OZ*, 30, 2012., 88.

1005. MURSA (nepoznato nalazište), (T.82: 1005)

Inv. br. MSO-AA-14060

Koštani okrugli žeton koji je neukrašen s obje strane, a u središtu je kružna perforacija.

Sirovina: kompaktno tkivo duge kosti srednjeg ili velikog sisavca

Ø 1,3 cm, vis. 0,2 cm

Dat.: 1. – pol. 5. st.

Tip: Tip 6

Lit.: M. Kovač, „Rimski koštani žetoni i kockice za igru iz starog fundusa Muzeja Slavonije u Osijeku“, *OZ*, 30, 2012., 88.

1006. MURSA (nepoznato nalazište), (T.82: 1006)

Inv. br. MSO-AA-574/2

Koštani okrugli žeton koji je neukrašen s obje strane, s kružnom perforacijom u središtu. Manje oštećenje na naličju.

Sirovina: kompaktno tkivo duge kosti srednjeg ili velikog sisavca

Ø 1,9 cm, vis. 0,4 cm

Dat.: 1. – pol. 5. st.

Tip: Tip 6

Lit.: M. Kovač, „Rimski koštani žetoni i kockice za igru iz starog fundusa Muzeja Slavonije u Osijeku“, *OZ*, 30, 2012., 88.

1007. MURSA (nepoznato nalazište), (T.82: 1007)

Inv. br. MSO-AA-574/1

Koštani okrugli žeton koji je neukrašen s obje strane, s kružnom perforacijom u središtu tijela.

Sirovina: kompaktno tkivo duge kosti srednjeg ili velikog sisavca

Ø 1,5 cm, vis. 0,3 cm

Dat.: 1. – pol. 5. st.

Tip: Tip 6

Lit.: M. Kovač, „Rimski koštani žetoni i kockice za igru iz starog fundusa Muzeja Slavonije u Osijeku“, *OZ*, 30, 2012., 88.

1008. MURSA (nepoznato nalazište), (T.83: 1008)

Inv. br. MSO-AA-573/1

Koštani žeton koji je s gornje strane ukrašen s nekoliko koncentričnih kružnica, dok je u sredini manje kružno udubljenje. Naličje je neukrašeno.

Sirovina: kompaktno tkivo duge kosti srednjeg ili velikog sisavca

Ø 2,0 cm, vis. 0,3 cm

Dat.: 1. – pol. 5. st.

Tip: Tip 7

Lit.: M. Kovač, „Rimski koštani žetoni i kockice za igru iz starog fundusa Muzeja Slavonije u Osijeku“, *OZ*, 30, 2012., 88.

1009. MURSA (nepoznato nalazište), (T.83: 1009)

Inv. br. MSO-AA-573/2

Koštani žeton koji je s gornje strane ukrašen s nekoliko koncentričnih kružnica, dok je u sredini manje kružno udubljenje. Naličje je neukrašeno.

Sirovina: kompaktno tkivo duge kosti srednjeg ili velikog sisavca

Ø 1,8 cm, vis. 0,3 cm

Dat.: 1. – pol. 5. st.

Tip: Tip 7

Lit.: M. Kovač, „Rimski koštani žetoni i kockice za igru iz starog fundusa Muzeja Slavonije u Osijeku“, *OZ*, 30, 2012., 88.

1010. MURSA (nepoznato nalazište), donacija C. F. Nubera (T.83: 1010)

Inv. br. MSO-AA-1030

Koštani žeton koji je s gornje strane ukrašen s nekoliko koncentričnih kružnica, dok je u sredini manje kružno udubljenje. Naličje je neukrašeno.

Sirovina: kompaktno tkivo duge kosti srednjeg ili velikog sisavca

Ø 2,5 cm, vis. 0,3 cm

Dat.: 1. – pol. 5. st.

Tip: Tip 7

Lit.: M. Kovač, „Rimski koštani žetoni i kockice za igru iz starog fundusa Muzeja Slavonije u Osijeku“, *OZ*, 30, 2012., 88.

1011. MURSA (nepoznato nalazište), donacija C. F. Nubera (T.83: 1011)

Inv. br. MSO-AA-1031

Koštani žeton koji je s gornje strane ukrašen s nekoliko koncentričnih kružnica, dok je u sredini manje kružno udubljenje. Naličje je neukrašeno. S jedne je strane otkrnut. Odlomljen dio.

Sirovina: kompaktno tkivo duge kosti srednjeg ili velikog sisavca

Ø 2,2 cm, vis. 0,25 cm

Dat.: 1. – pol. 5. st.

Tip: 7

Lit.: M. Kovač, „Rimski koštani žetoni i kockice za igru iz starog fundusa Muzeja Slavonije u Osijeku“, *OZ*, 30, 2012., 90.

1012. MURSA (nepoznato nalazište), donacija C. F. Nubera (T.83: 1012)

Inv. br. MSO-AA-1032

Koštani žeton koji je s gornje strane ukrašen s nekoliko koncentričnih kružnica, dok je u sredini manje kružno udubljenje. Naličje je neukrašeno.

Sirovina: kompaktno tkivo duge kosti srednjeg ili velikog sisavca

Ø 2,1 cm, vis. 0,25 cm

Dat.: 1. – pol. 5. st.

Tip: Tip 7

Lit.: M. Kovač, „Rimski koštani žetoni i kockice za igru iz starog fundusa Muzeja Slavonije u Osijeku“, *OZ*, 30, 2012., 90.

1013. MURSA (nepoznato nalazište), donacija C. F. Nubera (T.83: 1013)

Inv. br. MSO-AA-1033

Koštani žeton koji je s gornje strane ukrašen s nekoliko koncentričnih kružnica, dok je u sredini manje kružno udubljenje. Naličje je neukrašeno.

Sirovina: kompaktno tkivo duge kosti srednjeg ili velikog sisavca

Ø 2,1 cm, vis. 0,25 cm

Dat.: 1. – pol. 5. st.

Tip: Tip 7

Lit.: M. Kovač, „Rimski koštani žetoni i kockice za igru iz starog fundusa Muzeja Slavonije u Osijeku“, *OZ*, 30, 2012., 90.

1014. MURSA (nepoznato nalazište), donacija C. F. Nubera (T.83: 1014)

Inv. br. MSO-AA-1034

Koštani žeton koji je s gornje strane ukrašen s nekoliko koncentričnih kružnica, dok je u sredini manje kružno udubljenje. Naličje je ravno s urezanim znakom V koji ima podebljane stranice.

Sirovina: kompaktno tkivo duge kosti srednjeg ili velikog sisavca

Ø 2,1 cm, vis. 0,25 cm

Dat.: 1. – pol. 5. st.

Tip: Tip 7

Lit.: M. Kovač, „Rimski koštani žetoni i kockice za igru iz starog fundusa Muzeja Slavonije u Osijeku“, *OZ*, 30, 2012., 90.

1015. MURSA (nepoznato nalazište), donacija C. F. Nubera (T.83: 1015)

Inv. br. MSO-AA-1035

Koštani žeton koji je s gornje strane ukrašen s nekoliko koncentričnih kružnica, dok je u sredini manje kružno udubljenje. Naličje je neukrašeno.

Sirovina: kompaktno tkivo duge kosti srednjeg ili velikog sisavca

Ø 2,0 cm, vis. 0,2 cm

Dat.: 1. – pol. 5. st.

Tip: Tip 7

Lit.: M. Kovač, „Rimski koštani žetoni i kockice za igru iz starog fundusa Muzeja Slavonije u Osijeku“, *OZ*, 30, 2012., 90.

1016. MURSA (nepoznato nalazište), donacija C. F. Nubera (T.83: 1016)

Inv. br. MSO-AA-1036

Koštani žeton koji je s gornje strane ukrašen s nekoliko koncentričnih kružnica, dok je u sredini manje kružno udubljenje. Naličje je neukrašeno.

Sirovina: kompaktno tkivo duge kosti srednjeg ili velikog sisavca

Ø 2,0 cm, vis. 0,25 cm

Dat.: 1. – pol. 5. st.

Tip: Tip 7

Lit.: M. Kovač, „Rimski koštani žetoni i kockice za igru iz starog fundusa Muzeja Slavonije u Osijeku“, *OZ*, 30, 2012., 90.

1017. MURSA (nepoznato nalazište), donacija C. F. Nubera (T.84: 1017)

Inv. br. MSO-AA-1037

Koštani žeton koji je s gornje strane ukrašen s nekoliko koncentričnih kružnica, dok je u sredini manje kružno udubljenje. Naličje je ravno i ukrašeno znakom V ili X.

Sirovina: kompaktno tkivo duge kosti srednjeg ili velikog sisavca

Ø 1,9 cm, vis. 0,25 cm

Dat.: 1. – pol. 5. st.

Tip: Tip 7

Lit.: M. Kovač, „Rimski koštani žetoni i kockice za igru iz starog fundusa Muzeja Slavonije u Osijeku“, *OZ*, 30, 2012., 90.

1018. MURSA (nepoznato nalazište), donacija C. F. Nubera (T.84: 1018)

Inv. br. MSO-AA-1038

Koštani žeton koji je s gornje strane ukrašen s nekoliko koncentričnih kružnica, dok je u sredini manje kružno udubljenje. Naličje je neukrašeno.

Sirovina: kompaktno tkivo duge kosti srednjeg ili velikog sisavca

Ø 1,9 cm, vis. 0,25 cm

Dat.: 1. – pol. 5. st.

Tip: Tip 7

Lit.: M. Kovač, „Rimski koštani žetoni i kockice za igru iz starog fundusa Muzeja Slavonije u Osijeku“, *OZ*, 30, 2012., 90.

1019. MURSA (nepoznato nalazište), donacija C. F. Nubera (T.84: 1019)

Inv. br. MSO-AA-1039

Koštani žeton koji je s gornje strane ukrašen s nekoliko koncentričnih kružnica, dok je u sredini manje kružno udubljenje. Naličje je neukrašeno.

Sirovina: kompaktno tkivo duge kosti srednjeg ili velikog sisavca

Ø 1,7 cm, vis. 0,4 cm

Dat.: 1. – pol. 5. st.

Tip: Tip 7

Lit.: M. Kovač, „Rimski koštani žetoni i kockice za igru iz starog fundusa Muzeja Slavonije u Osijeku“, *OZ*, 30, 2012., 90.

1020. MURSA (nepoznato nalazište), donacija C. F. Nubera (T.84: 1020)

Inv. br. MSO-AA-1040

Koštani žeton koji je s gornje strane ukrašen s nekoliko koncentričnih kružnica, dok je u sredini manje kružno udubljenje. Naličje je neukrašeno.

Sirovina: kompaktno tkivo duge kosti srednjeg ili velikog sisavca

Ø 2,1 cm, vis. 0,3 cm

Dat.: 1. – pol. 5. st.

Tip: Tip 7

Lit.: M. Kovač, „Rimski koštani žetoni i kockice za igru iz starog fundusa Muzeja Slavonije u Osijeku“, *OZ*, 30, 2012., 90.

1021. MURSA (nepoznato nalazište), donacija C. F. Nubera (T.84: 1021)

Inv. br. MSO-AA-1246

Koštani žeton koji je s gornje strane ukrašen s nekoliko koncentričnih kružnica, dok je u sredini manje kružno udubljenje. Naličje je neukrašeno.

Sirovina: kompaktno tkivo duge kosti srednjeg ili velikog sisavca

Ø 2,4 cm, vis. 0,3 cm

Dat.: 1. – pol. 5. st.

Tip: Tip 7

Lit.: M. Kovač, „Rimski koštani žetoni i kockice za igru iz starog fundusa Muzeja Slavonije u Osijeku“, *OZ*, 30, 2012., 92.

1022. MURSA (nepoznato nalazište), (T.84: 1022)

Inv. br. MSO-AA-1372/a

Koštani žeton koji je s gornje strane ukrašen s nekoliko koncentričnih kružnica, dok je u sredini manje kružno udubljenje. Naličje je neukrašeno.

Sirovina: kompaktno tkivo duge kosti srednjeg ili velikog sisavca

Ø 2,1 cm, vis. 0,3 cm

Dat.: 1. – pol. 5. st.

Tip: Tip 7

Lit.: M. Kovač, „Rimski koštani žetoni i kockice za igru iz starog fundusa Muzeja Slavonije u Osijeku“, *OZ*, 30, 2012., 92.

1023. MURSA (nepoznato nalazište), (T.84: 1023)

Inv. br. MSO-AA-1372/b

Koštani žeton koji je s gornje strane ukrašen s nekoliko koncentričnih kružnica, dok je u sredini manje kružno udubljenje. Naličje je neukrašeno.

Sirovina: kompaktno tkivo duge kosti srednjeg ili velikog sisavca

Ø 2,0 cm, vis. 0,45 cm

Dat.: 1. – pol. 5. st.

Tip: Tip 7

Lit.: M. Kovač, „Rimski koštani žetoni i kockice za igru iz starog fundusa Muzeja Slavonije u Osijeku“, *OZ*, 30, 2012., 92.

1024. MURSA (nepoznato nalazište), donacija J. Sepa (T.84: 1024)

Inv. br. MSO-AA-6796

Koštani žeton koji je s gornje strane ukrašen s nekoliko koncentričnih kružnica, dok je u sredini manje kružno udubljenje. Naličje je neukrašeno.

Sirovina: kompaktno tkivo duge kosti srednjeg ili velikog sisavca

Ø 1,9 cm, vis. 0,2 cm

Dat.: 1. – pol. 5. st.

Tip: Tip 7

Lit.: M. Kovač, „Rimski koštani žetoni i kockice za igru iz starog fundusa Muzeja Slavonije u Osijeku“, *OZ*, 30, 2012., 92.

1025. MURSA (nepoznato nalazište), donacija Đ. Radanovića (T.84: 1025)

Inv. br. MSO-AA-9320

Koštani žeton koji je s gornje strane ukrašen s nekoliko koncentričnih kružnica, dok je u sredini manje kružno udubljenje. Naličje je neukrašeno.

Sirovina: kompaktno tkivo duge kosti srednjeg ili velikog sisavca

Ø 2,1 cm, vis. 0,3 cm

Dat.: 1. – pol. 5. st.

Tip: Tip 7

Lit.: M. Kovač, „Rimski koštani žetoni i kockice za igru iz starog fundusa Muzeja Slavonije u Osijeku“, *OZ*, 30, 2012., 92.

1026. MURSA (nepoznato nalazište), donacija Đ. Radanovića (T.85: 1026)

Inv. br. MSO-AA-9321

Koštani žeton koji je s gornje strane ukrašen s nekoliko koncentričnih kružnica, dok je u sredini manje kružno udubljenje. Naličje je neukrašeno.

Sirovina: kompaktno tkivo duge kosti srednjeg ili velikog sisavca

Ø 1,9 cm, vis. 0,25 cm

Dat.: 1. – pol. 5. st.

Tip: Tip 7

Lit.: M. Kovač, „Rimski koštani žetoni i kockice za igru iz starog fundusa Muzeja Slavonije u Osijeku“, *OZ*, 30, 2012., 92.

1027. MURSA (nepoznato nalazište), donacija L. Pintera (T.85: 1027)

Inv. br. MSO-AA-14053

Koštani žeton, blago nepravilno oblikovan, koji je s gornje strane ukrašen s nekoliko koncentričnih kružnica, dok je u sredini manje kružno udubljenje. Naličje je neukrašeno.

Sirovina: kompaktno tkivo duge kosti srednjeg ili velikog sisavca

Ø 2,0 cm, vis. 0,4 cm

Dat.: 1. – pol. 5. st.

Tip: Tip 7

Lit.: M. Kovač, „Rimski koštani žetoni i kockice za igru iz starog fundusa Muzeja Slavonije u Osijeku“, *OZ*, 30, 2012., 92.

1028. MURSA (nepoznato nalazište), donacija L. Pintera (T.85: 1028)

Inv. br. MSO-AA-14054

Koštani žeton koji je s gornje strane ukrašen s nekoliko koncentričnih kružnica, dok je u sredini manje kružno udubljenje. Naličje je neukrašeno. Nedostaje dio tijela.

Sirovina: kompaktno tkivo duge kosti srednjeg ili velikog sisavca

Ø 1,9 cm, vis. 0,3 cm

Dat.: 1. – pol. 5. st.

Tip: Tip 7

Lit.: M. Kovač, „Rimski koštani žetoni i kockice za igru iz starog fundusa Muzeja Slavonije u Osijeku“, *OZ*, 30, 2012., 92.

1029. MURSA (nepoznato nalazište), donacija L. Pintera (T.85: 1029)

Inv. br. MSO-AA-14059

Koštani žeton koji je s gornje strane ukrašen s nekoliko koncentričnih kružnica, dok je u sredini manje kružno udubljenje. Naličje je neukrašeno.

Sirovina: kompaktno tkivo duge kosti srednjeg ili velikog sisavca

Ø 1,9 cm, vis. 0,3 cm

Dat.: 1. – pol. 5. st.

Tip: Tip 7

Lit.: M. Kovač, „Rimski koštani žetoni i kockice za igru iz starog fundusa Muzeja Slavonije u Osijeku“, *OZ*, 30, 2012., 92.

1030. MURSA (Vijenac narodnih heroja Slavonije*), (T.85: 1030)

Inv. br. MSO-AA-20169

Koštani žeton koji je s gornje strane ukrašen s nekoliko koncentričnih kružnica, dok je u sredini manje kružno udubljenje. Naličje je ravno.

Sirovina: kompaktno tkivo duge kosti srednjeg ili velikog sisavca

Ø 1,7 cm, vis. 0,3 cm

Dat.: 1. – pol. 5. st.

Tip: Tip 7

Lit.: neobjavljeno

1031. MURSA (Bolnica – Medicinski fakultet), (T.85: 1031)

Inv. br. MSO-AA-223083

Koštani žeton koji je s gornje strane ukrašen s nekoliko koncentričnih kružnica, dok je u sredini manje kružno udubljenje. Naličje je ravno.

Sirovina: kompaktno tkivo duge kosti srednjeg ili velikog sisavca

Ø 2,0 cm, vis. 0,4 cm

Dat.: 1. – pol. 5. st.

Tip: Tip 7

Lit.: neobjavljeno

1032. MURSA (Trg Vladimira Nazora*), (T.85: 1032)

Inv. br. MSO-AA-20136

Koštani žeton koji je s gornje strane ukrašen s nekoliko koncentričnih kružnica, dok je u sredini manje kružno udubljenje. Naličje je ravno.

Sirovina: kompaktno tkivo duge kosti srednjeg ili velikog sisavca

Ø 2,1 cm, vis. 0,3 cm

Dat.: 1. – pol. 5. st.

Tip: Tip 7

Lit.: neobjavljeno

1033. MURSA (nepoznato nalazište), donacija Đ. Radanovića (T.85: 1033)

Inv. br. MSO-AA-9322

Koštani okrugli žeton s licem koje ima udubljenje u središtu žetona s izdignutim reljefnim prstenom i kružićem u sredini. Oko ruba su koncentrične kružnice, dok je sam rub nazubljen. Naličje je ravno.

Sirovina: kompaktno tkivo duge kosti srednjeg ili velikog sisavca

Ø 1,8 cm, vis. 0,3 cm

Dat.: 1. – pol. 5. st.

Tip: Tip 8

Lit.: M. Kovač, „Rimski koštani žetoni i kockice za igru iz starog fundusa Muzeja Slavonije u Osijeku“, *OZ*, 30, 2012., 94.

1034. MURSA (nepoznato nalazište), donacija C. F. Nubera (T.85: 1034)

Inv. br. MSO-AA-1024

Koštani okrugli žeton konkavnog lica. Uz sam rub nalaze se pet kružnica s manjim udubljenjem. Ispod njih nalazi se, jedva primjetna, manja kružnica unutar koje se nalaze tri spojene manje kružnice s manjim udubljenjem. Naličje je neukrašeno.

Sirovina: kompaktno tkivo duge kosti srednjeg ili velikog sisavca

Ø 2,3 cm, vis. 0,7 cm

Dat.: 1. – pol. 5. st.

Tip: Tip 9

Lit.: M. Kovač, „Rimski koštani žetoni i kockice za igru iz starog fundusa Muzeja Slavonije u Osijeku“, *OZ*, 30, 2012., 94.

1035. MURSA (nepoznato nalazište), donacija C. F. Nubera (T.86: 1035)

Inv. br. MSO-AA-1025

Koštani okrugli žeton konkavnog lica. Uz sam rub nalazi se tanko urezana kružnica unutar koje je smješteno sedam kružnica s manjim udubljenjem. Ispod njih nalazi se manja kružnica unutar koje je manje udubljenje. Naličje je neukrašeno. Manje oštećenje na licu i naličju (vidi se koštana struktura).

Sirovina: kompaktno tkivo duge kosti srednjeg ili velikog sisavca

Ø 2,4 cm, vis. 0,65 cm

Dat.: 1. – pol. 5. st.

Tip: Tip 9

Lit.: M. Kovač, „Rimski koštani žetoni i kockice za igru iz starog fundusa Muzeja Slavonije u Osijeku“, *OZ*, 30, 2012., 94.

1036. MURSA (Trg Vladimira Nazora*), (T.86: 1041)

Inv. br. MSO-AA-20135

Koštani okrugli žeton s s blago konveksnim neukrašenim licem, a naličje je ravno. U presjeku je polukružan.

Sirovina: kompaktno tkivo duge kosti srednjeg ili velikog sisavca

Ø 2,9 cm, vis. 0,9 cm

Dat.: 1. – pol. 5. st.

Tip: Tip 10

Lit.: neobjavljeno

1037. MURSA (nepoznato nalazište), donacija C. F. Nubera (T.86: 1037)

Inv. br. MSO-AA-1027

Koštani okrugli žeton s s blago konveksnim licem koje na sebi ima utisnutu točku u središtu, a naličje je ravno. U presjeku je polukružan.

Sirovina: kompaktno tkivo duge kosti srednjeg ili velikog sisavca

Ø 2,5 cm, vis. 0,6 cm

Dat.: 1. – pol. 5. st.

Tip: Tip 10

Lit.: M. Kovač, „Rimski koštani žetoni i kockice za igru iz starog fundusa Muzeja Slavonije u Osijeku“, *OZ*, 30, 2012., 94.

1038. MURSA (nepoznato nalazište), donacija C. F. Nubera (T.86: 1038)

Inv. br. MSO-AA-1028

Koštani okrugli žeton s s blago konveksnim licem koje na sebi ima utisnutu točku u središtu, a naličje je ravno. U presjeku je polukružni.

Sirovina: kompaktno tkivo duge kosti srednjeg ili velikog sisavca

Ø 2,1 cm, vis. 0,6 cm

Dat.: 1. – pol. 5. st.

Tip: Tip 10

Lit.: M. Kovač, „Rimski koštani žetoni i kockice za igru iz starog fundusa Muzeja Slavonije u Osijeku“, *OZ*, 30, 2012., 94.

1039. MURSA (nepoznato nalazište), donacija Đ. Radanovića (T.86: 1039)

Inv. br. MSO-AA-9317

Koštani okrugli žeton s s blago konveksnim neukrašenim licem, a naličje je ravno. U presjeku je polukružan.

Sirovina: kompaktno tkivo duge kosti srednjeg ili velikog sisavca

Ø 2,8 cm, vis. 0,6 cm

Dat.: 1. – pol. 5. st.

Tip: Tip 10

Lit.: M. Kovač, „Rimski koštani žetoni i kockice za igru iz starog fundusa Muzeja Slavonije u Osijeku“, *OZ*, 30, 2012., 94.

1040. MURSA (Trg Vladimira Nazora*), (T.86: 1040)

Inv. br. MSO-AA-20132

Koštani okrugli žeton s s blago konveksnim neukrašenim licem, a naličje je ravno. U presjeku je polukružan.

Sirovina: kompaktno tkivo duge kosti srednjeg ili velikog sisavca

Ø 3,0 cm, vis. 0,7 cm

Dat.: 1. – pol. 5. st.

Tip: Tip 10

Lit.: neobjavljeno

13.8.2. Pijuni

1041. MURSA (nepoznato nalazište), donacija C. F. Nubera (T.86: 1036)

Inv. br. MSO-AA-1026

Koštani okrugli žeton, iako postoji mogućnost da je to pijun, koji ima izrazito veću visinu od prosječnog žetona i stožastog je presjeka. Na licu nema ukrasa, a naličje je ravno.

Sirovina: kompaktno tkivo duge kosti srednjeg ili velikog sisavca

Ø 2,3 cm, vis. 1,5 cm

Dat.: 1. – pol. 5. st.

Tip: pijun

Lit.: M. Kovač, „Rimski koštani žetoni i kockice za igru iz starog fundusa Muzeja Slavonije u Osijeku“, *OZ*, 30, 2012., 94.

13.8.3. Kockice za igru

1042. MURSA (nepoznato nalazište), donacija Đ. Radanovića (T.86: 1042)

Inv. br. MSO-AA-9336

Koštana kockica žućkaste boje s vrijednostima od 1 – 6 u vidu koncentričnih kružnica s točkom u sredini.

Sirovina: kompaktno tkivo duge kosti srednjeg ili velikog sisavca

Vis. 0,8 cm, šir. 0,8 cm

Dat.: 1. – pol. 5. st.

Tip: kockica

Lit.: M. Kovač, „Rimski koštani žetoni i kockice za igru iz starog fundusa Muzeja Slavonije u Osijeku“, *OZ*, 30, 2012., 94.

13.8.4. Slova abecede

1043. MURSA (nepoznato nalazište), donacija C. F. Nubera (T.87: 1043)

Inv. br. MSO-AA-1017

Koštani predmet u obliku slova M koje je s gornje strane ukrašeno vertikalno urezanim linijama koje tvore narebrenje.

Sirovina: kompaktno tkivo duge kosti srednjeg ili velikog sisavca

Duž. 2,6 cm, vis. 1,4 cm

Dat.: 1. – 5. st.

Tip: igračka – slovo abecede

Lit.: neobjavljeno

13.8.5. Dijelovi lutaka

1044. MURSA? (nepoznato nalazište), (T.87: 1044)

Inv. br. MSO-AA-5870/a

Koštana noga artikulirane lutke oblikovana tako da imitira anatomske točnosti boka, natkoljenice i potkoljenice. Stopalo nije oblikovano, već je noga završena polukružno. U gornjem dijelu tijela, koji je širi, je ovalnog presjeka, a na najgornjem dijelu nedostaje polovina promjera. Na tom najgornjem istaku nalazi se kružna perforacija kojom se noga pričvršćivala na trup. Lagano zakrivljena u donjoj polovini tijela.

Sirovina: kompaktno tkivo duge kosti srednjeg ili velikog sisavca

Duž. 8,2 cm, Ø 0,9 cm

Dat.: 2. – 4. st.

Tip: artikulirana lutka

Lit.: neobjavljeno

13.8.6. Zviždaljke

1045. MURSA (nepoznato nalazište), (T.87: 1045)

Inv. br. MSO-AA-901

Koštana zviždaljka izrađena od ptičje ulne koja je nepravilnog ovalnog presjeka. Ukrašena je geometrijskim ukrasima pri oba vrha i jednim u sredini tijela. Ukrasi na krajnjim stranama su

izvedeni kao cik-cak motiv unutar trakastog registra, a središnji je ukras izveden u vidu paralelno urezanih linija. Iznad središnjeg registra nalazi se udubljenje.

Sirovina: lakatna kost (*lat.ulna*) ptice

Duž. 5,3 cm, Ø 0,5 cm

Dat.: 1. – 5. st.

Tip: zviždaljka

Lit.: neobjavljeno

13.9. Igle ili ukosnice neutvrđive tipološke pripadnosti

1046. MURSA? (nepoznato nalazište)

Inv. br. MSO-AA-5948/13

Koštana igla ili ukosnica koju je nemoguće tipološki odrediti zbog nedostatka glave. Tijelo se sužava od glave prema vrhu i ovalnog je presjeka. Nedostaje vrh.

Sirovina: kompaktno tkivo duge kosti srednjeg ili velikog sisavca

Duž. 11,0 cm, Ø tijela 0,5 cm

Dat.: nemoguće odrediti

Tip: nemoguće odrediti

Lit.: neobjavljeno

1047. MURSA? (nepoznato nalazište), (T.88: 1047)

Inv. br. MSO-222099

Koštana igla ili ukosnica koju je nemoguće tipološki odrediti zbog loma nastalog na predjelu glave. Tijelo se sužava od glave prema vrhu te je kružnog presjeka. Nedostaje vrh.

Sirovina: kompaktno tkivo duge kosti srednjeg ili velikog sisavca

Duž. 3,9 cm, Ø tijela/glave 0,35 cm

Dat.: nemoguće odrediti

Tip: nemoguće odrediti

Lit.: neobjavljeno

1048. MURSA? (nepoznato nalazište), (T.88: 1048)

Inv. br. MSO-222950

Koštana igla ili ukosnica koju je nemoguće tipološki odrediti zbog loma nastalog na predjelu glave. Tijelo se sužava od glave prema vrhu te je kružnog presjeka. Nedostaje vrh.

Sirovina: kompaktno tkivo duge kosti srednjeg ili velikog sisavca

Duž. 4,2 cm, Ø tijela/glave 0,3 cm

Dat.: nemoguće odrediti

Tip: nemoguće odrediti

Lit.: neobjavljeno

1049. MURSA (Trg Vladimira Nazora*), kosturni grob od opeka (T.88: 1049)

Inv. br. MSO-AA-6892

Koštana igla ili ukosnica koju je nemoguće tipološki odrediti zbog loma nastalog na predjelu glave. Tijelo se sužava od glave prema vrhu te je kružnog presjeka. Nedostaje vrh.

Sirovina: kompaktno tkivo duge kosti srednjeg ili velikog sisavca

Duž. 3,5 cm, Ø tijela/glave 0,35 cm

Dat.: 3. st.

Tip: nemoguće odrediti

Lit.: H. Göricke-Lukić, *Sjeveroistočna nekropola rimske Murse*, Zagreb – Osijek, Hrvatska akademija znanosti i umjetnosti & Muzej Slavonije, 2000., 139.

1050. MURSA (Vijenac narodnih heroja Slavonije*)

Inv. br. MSO-AA-20319/3

Koštana igla ili ukosnica koju je nemoguće tipološki odrediti zbog loma nastalog na predjelu glave. Tijelo se sužava od glave prema vrhu te je kružnog presjeka. Nedostaje vrh.

Sirovina: kompaktno tkivo duge kosti srednjeg ili velikog sisavca

Duž. 3,4 cm, Ø tijela/glave 0,35 cm

Dat.: nemoguće odrediti

Tip: nemoguće odrediti

Lit.: neobjavljeno

1051. MURSA (Vijenac narodnih heroja Slavonije*)

Inv. br. MSO-AA-20324

Koštana igla ili ukosnica koju je nemoguće tipološki odrediti zbog loma nastalog na predjelu glave. Tijelo se sužava od glave prema vrhu te je kružnog presjeka. Nedostaje vrh.

Sirovina: kompaktno tkivo duge kosti srednjeg ili velikog sisavca

Duž. 4,9 cm, Ø tijela/glave 0,3 cm

Dat.: nemoguće odrediti

Tip: nemoguće odrediti

Lit.: neobjavljeno

1052. MURSA (Trg Vladimira Nazora 18*), skeletni dvojni grob majke i djeteta

Inv. br. MSO-AA-20036

Koštana igla ili ukosnica koju je nemoguće tipološki odrediti zbog loma nastalog na predjelu glave. Tijelo se sužava od glave prema vrhu te je kružnog presjeka. Vrh je očuvan.

Sirovina: kompaktno tkivo duge kosti srednjeg ili velikog sisavca

Duž. 7,7 cm, Ø tijela/glave 0,3 cm

Dat.: 1. pol. 3. st.

Tip: nemoguće odrediti

Lit.: H. Göricke-Lukić, *Sjeveroistočna nekropola rimske Murse*, Zagreb – Osijek, Hrvatska akademija znanosti i umjetnosti & Muzej Slavonije, 2000., 55., TXIII, 3.

1053. MURSA (Trg Vladimira Nazora*), paljevinski grob

Inv. br. MSO-20058

Koštana igla ili ukosnica koju je nemoguće tipološki odrediti zbog loma nastalog na predjelu glave. Tijelo se sužava od glave prema vrhu te je kružnog presjeka. Nedostaje vrh.

Sirovina: kompaktno tkivo duge kosti srednjeg ili velikog sisavca

Duž. 3,9 cm, Ø tijela 0,2 cm

Dat.: 1. st.

Tip: nemoguće odrediti

Lit.: H. Göricke-Lukić, *Sjeveroistočna nekropola rimske Murse*, Zagreb – Osijek, Hrvatska akademija znanosti i umjetnosti & Muzej Slavonije, 2000., 154.

1054. MURSA? (nepoznato nalazište)

Inv. br. MSO-218604

Koštana igla ili ukosnica koju je nemoguće tipološki odrediti zbog loma nastalog na predjelu glave. Tijelo se sužava od glave prema vrhu te je kružnog presjeka. Nedostaje vrh.

Sirovina: kompaktno tkivo duge kosti srednjeg ili velikog sisavca

Duž. 7,0 cm, Ø tijela/glave 0,4 cm

Dat.: nemoguće odrediti

Tip: nemoguće odrediti

Lit.: neobjavljeno

1055. MURSA? (nepoznato nalazište)

Inv. br. MSO-218609

Koštana igla ili ukosnica koju je nemoguće tipološki odrediti zbog loma nastalog na predjelu glave. Tijelo se sužava od glave prema vrhu te je kružnog presjeka. Nedostaje vrh.

Sirovina: kompaktno tkivo duge kosti srednjeg ili velikog sisavca

Duž. 6,3 cm, Ø tijela/glave 0,5 cm

Dat.: nemoguće odrediti

Tip: nemoguće odrediti

Lit.: neobjavljeno

1056. MURSA? (nepoznato nalazište)

Inv. br. MSO-218612

Koštana igla ili ukosnica koju je nemoguće tipološki odrediti zbog loma nastalog na predjelu glave. Tijelo se sužava od glave prema vrhu te je kružnog presjeka. Vidljivi tragovi obrade. Nedostaje vrh.

Sirovina: kompaktno tkivo duge kosti srednjeg ili velikog sisavca

Duž. 7,2 cm, Ø tijela/glave 0,6 cm

Dat.: nemoguće odrediti

Tip: nemoguće odrediti

Lit.: neobjavljeno

1057. MURSA? (nepoznato nalazište)

Inv. br. MSO-218646

Koštana igla ili ukosnica koju je nemoguće tipološki odrediti zbog loma nastalog na predjelu glave. Tijelo se sužava od glave prema vrhu te je kružnog presjeka. Nedostaje vrh.

Sirovina: kompaktno tkivo duge kosti srednjeg ili velikog sisavca

Duž. 6,8 cm, Ø tijela/glave 0,5 cm

Dat.: nemoguće odrediti

Tip: nemoguće odrediti

Lit.: neobjavljeno

1058. MURSA? (nepoznato nalazište)

Inv. br. MSO-218648

Koštana igla ili ukosnica koju je nemoguće tipološki odrediti zbog loma nastalog na predjelu glave. Tijelo se sužava od glave prema vrhu te je kružnog presjeka. Vrh je očuvan.

Sirovina: kompaktno tkivo duge kosti srednjeg ili velikog sisavca

Duž. 6,5 cm, Ø tijela/glave 0,5 cm

Dat.: nemoguće odrediti

Tip: nemoguće odrediti

Lit.: neobjavljeno

1059. MURSA? (nepoznato nalazište)

Inv. br. MSO-218649

Koštana igla ili ukosnica koju je nemoguće tipološki odrediti zbog loma nastalog na predjelu glave. Tijelo se sužava od glave prema vrhu te je kružnog presjeka. Vrh je očuvan.

Sirovina: kompaktno tkivo duge kosti srednjeg ili velikog sisavca

Duž. 4,6 cm, Ø tijela/glave 0,45 cm

Dat.: nemoguće odrediti

Tip: nemoguće odrediti

Lit.: neobjavljeno

1060. MURSA? (nepoznato nalazište)

Inv. br. MSO-218650

Koštana igla ili ukosnica koju je nemoguće tipološki odrediti zbog loma nastalog na predjelu glave. Tijelo se sužava od glave prema vrhu te je kružnog presjeka. Nedostaje vrh.

Sirovina: kompaktno tkivo duge kosti srednjeg ili velikog sisavca

Duž. 5,8 cm, Ø tijela/glave 0,6 cm

Dat.: nemoguće odrediti

Tip: nemoguće odrediti

Lit.: neobjavljeno

1061. MURSA? (nepoznato nalazište)

Inv. br. MSO-218651

Koštana igla ili ukosnica koju je nemoguće tipološki odrediti zbog loma nastalog na predjelu glave. Tijelo se sužava od glave prema vrhu te je kružnog presjeka. Nedostaje vrh.

Sirovina: kompaktno tkivo duge kosti srednjeg ili velikog sisavca

Duž. 5,9 cm, Ø tijela/glave 0,5 cm

Dat.: nemoguće odrediti

Tip: nemoguće odrediti

Lit.: neobjavljeno

1062. MURSA? (nepoznato nalazište)

Inv. br. MSO-218653

Koštana igla ili ukosnica koju je nemoguće tipološki odrediti zbog loma nastalog na predjelu glave. Tijelo se sužava od glave prema vrhu te je kružnog presjeka. Nedostaje vrh.

Sirovina: kompaktno tkivo duge kosti srednjeg ili velikog sisavca

Duž. 6,5 cm, Ø tijela/glave 0,4 cm

Dat.: nemoguće odrediti

Tip: nemoguće odrediti

Lit.: neobjavljeno

1063. MURSA? (nepoznato nalazište)

Inv. br. MSO-218655

Koštana igla ili ukosnica koju je nemoguće tipološki odrediti zbog loma nastalog na predjelu glave. Tijelo se sužava od glave prema vrhu te je kružnog presjeka. Nedostaje vrh.

Sirovina: kompaktno tkivo duge kosti srednjeg ili velikog sisavca

Duž. 6,5 cm, Ø tijela/glave 0,45 cm

Dat.: nemoguće odrediti

Tip: nemoguće odrediti

Lit.: neobjavljeno

1064. MURSA? (nepoznato nalazište)

Inv. br. MSO-218656

Koštana igla ili ukosnica koju je nemoguće tipološki odrediti zbog loma nastalog na predjelu glave. Tijelo se sužava od glave prema vrhu te je kružnog presjeka. Vrh je očuvan.

Sirovina: kompaktno tkivo duge kosti srednjeg ili velikog sisavca

Duž. 8,7 cm, Ø tijela/glave 0,4 cm

Dat.: nemoguće odrediti

Tip: nemoguće odrediti

Lit.: neobjavljeno

1065. MURSA? (nepoznato nalazište)

Inv. br. MSO-218657

Koštana igla ili ukosnica koju je nemoguće tipološki odrediti zbog loma nastalog na predjelu glave. Tijelo se sužava od glave prema vrhu, u gornjem dijelu tijela je ovalnog, a prema vrhu je kružnog presjeka. Vrh je očuvan.

Sirovina: kompaktno tkivo duge kosti srednjeg ili velikog sisavca

Duž. 6,0 cm, Ø tijela/glave 0,5 cm

Dat.: nemoguće odrediti

Tip: nemoguće odrediti

Lit.: neobjavljeno

1066. MURSA? (nepoznato nalazište)

Inv. br. MSO-218658

Koštana igla ili ukosnica koju je nemoguće tipološki odrediti zbog loma nastalog na predjelu glave. Tijelo se sužava od glave prema vrhu te je kružnog presjeka. Nedostaje vrh.

Sirovina: kompaktno tkivo duge kosti srednjeg ili velikog sisavca

Duž. 3,9 cm, Ø tijela/glave 0,5 cm

Dat.: nemoguće odrediti

Tip: nemoguće odrediti

Lit.: neobjavljeno

1067. MURSA? (nepoznato nalazište)

Inv. br. MSO-218659

Koštana igla ili ukosnica koju je nemoguće tipološki odrediti zbog loma nastalog na predjelu glave. Tijelo se sužava od glave prema vrhu te je kružnog presjeka. Nedostaje vrh.

Sirovina: kompaktno tkivo duge kosti srednjeg ili velikog sisavca

Duž. 5,8 cm, Ø tijela/glave 0,4 cm

Dat.: nemoguće odrediti

Tip: nemoguće odrediti

Lit.: neobjavljeno

1068. MURSA? (nepoznato nalazište)

Inv. br. MSO-218661

Koštana igla ili ukosnica koju je nemoguće tipološki odrediti zbog loma nastalog na predjelu glave. Tijelo se sužava od glave prema vrhu te je kružnog presjeka. Vrh je očuvan.

Sirovina: kompaktno tkivo duge kosti srednjeg ili velikog sisavca

Duž. 5,30 cm, Ø tijela/glave 0,35 cm

Dat.: nemoguće odrediti

Tip: nemoguće odrediti

Lit.: neobjavljeno

1069. MURSA? (nepoznato nalazište)

Inv. br. MSO-218662

Koštana igla ili ukosnica koju je nemoguće tipološki odrediti zbog loma nastalog na predjelu glave. Tijelo se sužava od glave prema vrhu te je kružnog presjeka. Vrh je očuvan.

Sirovina: kompaktno tkivo duge kosti srednjeg ili velikog sisavca

Duž. 4,0 cm, Ø tijela/glave 0,3 cm

Dat.: nemoguće odrediti

Tip: nemoguće odrediti

Lit.: neobjavljeno

1070. MURSA? (nepoznato nalazište)

Inv. br. MSO-218663

Koštana igla ili ukosnica koju je nemoguće tipološki odrediti zbog loma nastalog na predjelu glave. Tijelo se sužava od glave prema vrhu te je kružnog presjeka. Vrh je očuvan.

Sirovina: kompaktno tkivo duge kosti srednjeg ili velikog sisavca

Duž. 5,0 cm, Ø tijela/glave 0,3 cm

Dat.: nemoguće odrediti

Tip: nemoguće odrediti

Lit.: neobjavljeno

1071. MURSA? (nepoznato nalazište)

Inv. br. MSO-218664

Koštana igla ili ukosnica koju je nemoguće tipološki odrediti zbog loma nastalog na predjelu glave. Tijelo se sužava od glave prema vrhu te je kružnog presjeka. Nedostaje vrh.

Sirovina: kompaktno tkivo duge kosti srednjeg ili velikog sisavca

Duž. 6,1 cm, Ø tijela/glave 0,4 cm

Dat.: nemoguće odrediti

Tip: nemoguće odrediti

Lit.: neobjavljeno

1072. MURSA? (nepoznato nalazište)

Inv. br. MSO-218666

Koštana igla ili ukosnica koju je nemoguće tipološki odrediti zbog loma nastalog na predjelu glave. Tijelo se sužava od glave prema vrhu te je kružnog presjeka. Vrh je očuvan.

Sirovina: kompaktno tkivo duge kosti srednjeg ili velikog sisavca

Duž. 7,1 cm, Ø tijela/glave 0,4 cm

Dat.: nemoguće odrediti

Tip: nemoguće odrediti

Lit.: neobjavljeno

1073. MURSA? (nepoznato nalazište)

Inv. br. MSO-218667

Koštana igla ili ukosnica koju je nemoguće tipološki odrediti zbog loma nastalog na predjelu glave. Tijelo se sužava od glave prema vrhu te je kružnog presjeka. Nedostaje vrh.

Sirovina: kompaktno tkivo duge kosti srednjeg ili velikog sisavca

Duž. 3,9 cm, Ø tijela/glave 0,4 cm

Dat.: nemoguće odrediti

Tip: nemoguće odrediti

Lit.: neobjavljeno

1074. MURSA? (nepoznato nalazište)

Inv. br. MSO-218668

Koštana igla ili ukosnica koju je nemoguće tipološki odrediti zbog loma nastalog na predjelu glave. Tijelo se sužava od glave prema vrhu te je kružnog presjeka. Nedostaje vrh.

Sirovina: kompaktno tkivo duge kosti srednjeg ili velikog sisavca

Duž. 3,1 cm, Ø tijela/glave 0,45 cm

Dat.: nemoguće odrediti

Tip: nemoguće odrediti

Lit.: neobjavljeno

1075. MURSA? (nepoznato nalazište)

Inv. br. MSO-218669

Koštana igla ili ukosnica koju je nemoguće tipološki odrediti zbog loma nastalog na predjelu glave. Tijelo se sužava od glave prema vrhu, u gornjem dijelu tijela je ovalnog, a prema vrhu je kružnog presjeka. Nedostaje vrh.

Sirovina: kompaktno tkivo duge kosti srednjeg ili velikog sisavca

Duž. 5,5 cm, Ø tijela/glave 0,6 cm

Dat.: nemoguće odrediti

Tip: nemoguće odrediti

Lit.: neobjavljeno

1076. MURSA? (nepoznato nalazište)

Inv. br. MSO-218673

Koštana igla ili ukosnica koju je nemoguće tipološki odrediti zbog loma nastalog na predjelu glave. Tijelo se sužava od glave prema vrhu te je kružnog presjeka. Vrh je očuvan.

Sirovina: kompaktno tkivo duge kosti srednjeg ili velikog sisavca

Duž. 7,1 cm, Ø tijela/glave 0,35 cm

Dat.: nemoguće odrediti

Tip: nemoguće odrediti

Lit.: neobjavljeno

1077. MURSA? (nepoznato nalazište)

Inv. br. MSO-218674

Koštana igla ili ukosnica koju je nemoguće tipološki odrediti zbog loma nastalog na predjelu glave. Tijelo se sužava od glave prema vrhu te je kružnog presjeka. Nedostaje vrh.

Sirovina: kompaktno tkivo duge kosti srednjeg ili velikog sisavca

Duž. 3,1 cm, Ø tijela/glave 0,55 cm

Dat.: nemoguće odrediti

Tip: nemoguće odrediti

Lit.: neobjavljeno

1078. MURSA? (nepoznato nalazište)

Inv. br. MSO-218677

Koštana igla ili ukosnica koju je nemoguće tipološki odrediti zbog loma nastalog na predjelu glave. Tijelo se sužava od glave prema vrhu te je kružnog presjeka. Nedostaje vrh.

Sirovina: kompaktno tkivo duge kosti srednjeg ili velikog sisavca

Duž. 5,6 cm, Ø tijela/glave 0,55 cm

Dat.: nemoguće odrediti

Tip: nemoguće odrediti

Lit.: neobjavljeno

1079. MURSA? (nepoznato nalazište)

Inv. br. MSO-218678

Koštana igla ili ukosnica koju je nemoguće tipološki odrediti zbog loma nastalog na predjelu glave. Tijelo se sužava od glave prema vrhu te je kružnog presjeka. Vrh je oštećen.

Sirovina: kompaktno tkivo duge kosti srednjeg ili velikog sisavca

Duž. 4,2 cm, Ø tijela/glave 0,4 cm

Dat.: nemoguće odrediti

Tip: nemoguće odrediti

Lit.: neobjavljeno

1080. MURSA? (nepoznato nalazište)

Inv. br. MSO-218679

Koštana igla ili ukosnica koju je nemoguće tipološki odrediti zbog loma nastalog na predjelu glave. Tijelo se sužava od glave prema vrhu te je kružnog presjeka. Nedostaje vrh.

Sirovina: kompaktno tkivo duge kosti srednjeg ili velikog sisavca

Duž. 5,5 cm, Ø tijela/glave 0,45 cm

Dat.: nemoguće odrediti

Tip: nemoguće odrediti

Lit.: neobjavljeno

1081. MURSA? (nepoznato nalazište)

Inv. br. MSO-218680

Koštana igla ili ukosnica koju je nemoguće tipološki odrediti zbog loma nastalog na predjelu glave. Tijelo se sužava od glave prema vrhu te je kružnog presjeka. Nedostaje vrh.

Sirovina: kompaktno tkivo duge kosti srednjeg ili velikog sisavca

Duž. 6,1 cm, Ø tijela/glave 0,4cm

Dat.: nemoguće odrediti

Tip: nemoguće odrediti

Lit.: neobjavljeno

1082. MURSA? (nepoznato nalazište)

Inv. br. MSO-218681

Koštana igla ili ukosnica koju je nemoguće tipološki odrediti zbog loma nastalog na predjelu glave. Tijelo se sužava od glave prema vrhu te je kružnog presjeka. Vrh je oštećen.

Sirovina: kompaktno tkivo duge kosti srednjeg ili velikog sisavca

Duž. 6,3 cm, Ø tijela/glave 0,4 cm

Dat.: nemoguće odrediti

Tip: nemoguće odrediti

Lit.: neobjavljeno

1083. MURSA? (nepoznato nalazište)

Inv. br. MSO-222094

Koštana igla ili ukosnica koju je nemoguće tipološki odrediti zbog loma nastalog na predjelu glave. Tijelo se sužava od glave prema vrhu te je kružnog presjeka. Vrh je očuvan.

Sirovina: kompaktno tkivo duge kosti srednjeg ili velikog sisavca

Duž. 6,6 cm, Ø tijela/glave 0,5 cm

Dat.: nemoguće odrediti

Tip: nemoguće odrediti

Lit.: neobjavljeno

1084. MURSA? (nepoznato nalazište)

Inv. br. MSO-222095

Koštana igla ili ukosnica koju je nemoguće tipološki odrediti zbog loma nastalog na predjelu glave. Tijelo se sužava od glave prema vrhu te je kružnog presjeka. Nedostaje vrh.

Sirovina: kompaktno tkivo duge kosti srednjeg ili velikog sisavca

Duž. 4,9 cm, Ø tijela/glave 0,4 cm

Dat.: nemoguće odrediti

Tip: nemoguće odrediti

Lit.: neobjavljeno

1085. MURSA? (nepoznato nalazište)

Inv. br. MSO-222096

Koštana igla ili ukosnica koju je nemoguće tipološki odrediti zbog loma nastalog na predjelu glave. Tijelo se sužava od glave prema vrhu te je kružnog presjeka. Nedostaje vrh.

Sirovina: kompaktno tkivo duge kosti srednjeg ili velikog sisavca

Duž. 6,1 cm, Ø tijela/glave 0,35 cm

Dat.: nemoguće odrediti

Tip: nemoguće odrediti

Lit.: neobjavljeno

1086. MURSA? (nepoznato nalazište)

Inv. br. MSO-222097

Koštana igla ili ukosnica koju je nemoguće tipološki odrediti zbog loma nastalog na predjelu glave. Tijelo se sužava od glave prema vrhu te je kružnog presjeka. Vrh je očuvan.

Sirovina: kompaktno tkivo duge kosti srednjeg ili velikog sisavca

Duž. 3,5 cm, Ø tijela/glave 0,35 cm

Dat.: nemoguće odrediti

Tip: nemoguće odrediti

Lit.: neobjavljeno

1087. MURSA? (nepoznato nalazište)

Inv. br. MSO-222098

Koštana igla ili ukosnica koju je nemoguće tipološki odrediti zbog loma nastalog na predjelu glave. Tijelo se sužava od glave prema vrhu te je kružnog presjeka. Vrh je očuvan.

Sirovina: kompaktno tkivo duge kosti srednjeg ili velikog sisavca

Duž. 4,0 cm, Ø tijela/glave 0,3 cm

Dat.: nemoguće odrediti

Tip: nemoguće odrediti

Lit.: neobjavljeno

1088. MURSA? (nepoznato nalazište)

Inv. br. MSO-222100

Koštana igla ili ukosnica koju je nemoguće tipološki odrediti zbog loma nastalog na predjelu glave. Tijelo se sužava od glave prema vrhu te je kružnog presjeka. Nedostaje vrh.

Sirovina: kompaktno tkivo duge kosti srednjeg ili velikog sisavca

Duž. 3,9 cm, Ø tijela/glave 0,3 cm

Dat.: nemoguće odrediti

Tip: nemoguće odrediti

Lit.: neobjavljeno

1089. MURSA? (nepoznato nalazište)

Inv. br. MSO-222101

Koštana igla ili ukosnica koju je nemoguće tipološki odrediti zbog loma nastalog na predjelu glave. Tijelo se sužava od glave prema vrhu te je kružnog presjeka. Vrh je očuvan.

Sirovina: kompaktno tkivo duge kosti srednjeg ili velikog sisavca

Duž. 4,2 cm, Ø tijela/glave 0,2 cm

Dat.: nemoguće odrediti

Tip: nemoguće odrediti

Lit.: neobjavljeno

1090. MURSA? (nepoznato nalazište)

Inv. br. MSO-222102

Koštana igla ili ukosnica koju je nemoguće tipološki odrediti zbog loma nastalog na predjelu glave. Tijelo se sužava od glave prema vrhu te je kružnog presjeka. Nedostaje vrh.

Sirovina: kompaktno tkivo duge kosti srednjeg ili velikog sisavca

Duž. 5,6 cm, Ø tijela/glave 0,4 cm

Dat.: nemoguće odrediti

Tip: nemoguće odrediti

Lit.: neobjavljeno

1091. MURSA? (nepoznato nalazište)

Inv. br. MSO-222105

Koštana igla ili ukosnica koju je nemoguće tipološki odrediti zbog loma nastalog na predjelu glave. Tijelo se sužava od glave prema vrhu te je kružnog presjeka. Nedostaje gotovo polovina tijela u presjeku i vrh.

Sirovina: kompaktno tkivo duge kosti srednjeg ili velikog sisavca

Duž. 4,8 cm, Ø tijela/glave 0,55 cm

Dat.: nemoguće odrediti

Tip: nemoguće odrediti

Lit.: neobjavljeno

1092. MURSA? (nepoznato nalazište)

Inv. br. MSO-222106

Koštana igla ili ukosnica koju je nemoguće tipološki odrediti zbog loma nastalog na predjelu glave. Tijelo se sužava od glave prema vrhu te je kružnog presjeka. Vrh je očuvan.

Sirovina: kompaktno tkivo duge kosti srednjeg ili velikog sisavca

Duž. 6,9 cm, Ø tijela/glave 0,5 cm

Dat.: nemoguće odrediti

Tip: nemoguće odrediti

Lit.: neobjavljeno

1093. MURSA? (nepoznato nalazište)

Inv. br. MSO-222107

Koštana igla ili ukosnica koju je nemoguće tipološki odrediti zbog loma nastalog na predjelu glave. Tijelo se sužava od glave prema vrhu te je kružnog presjeka. Nedostaje vrh.

Sirovina: kompaktno tkivo duge kosti srednjeg ili velikog sisavca

Duž. 5,9 cm, Ø tijela/glave 0,5 cm

Dat.: nemoguće odrediti

Tip: nemoguće odrediti

Lit.: neobjavljeno

1094. MURSA? (nepoznato nalazište)

Inv. br. MSO-222108

Koštana igla ili ukosnica koju je nemoguće tipološki odrediti zbog loma nastalog na predjelu glave. Tijelo se sužava od glave prema vrhu te je kružnog presjeka. Vrh je očuvan.

Sirovina: kompaktno tkivo duge kosti srednjeg ili velikog sisavca

Duž. 5,0 cm, Ø tijela/glave 0,4 cm

Dat.: nemoguće odrediti

Tip: nemoguće odrediti

Lit.: neobjavljeno

1095. MURSA? (nepoznato nalazište)

Inv. br. MSO-222128

Koštana igla ili ukosnica koju je nemoguće tipološki odrediti zbog loma nastalog na predjelu glave. Tijelo se sužava od glave prema vrhu te je kružnog presjeka. Vrh je očuvan.

Sirovina: kompaktno tkivo duge kosti srednjeg ili velikog sisavca

Duž. 5,7 cm, Ø tijela/glave 0,4 cm

Dat.: nemoguće odrediti

Tip: nemoguće odrediti

Lit.: neobjavljeno

1096. MURSA? (nepoznato nalazište)

Inv. br. MSO-222129

Koštana igla ili ukosnica koju je nemoguće tipološki odrediti zbog loma nastalog na predjelu glave. Tijelo se sužava od glave prema vrhu te je kružnog presjeka. Vrh je očuvan.

Sirovina: kompaktno tkivo duge kosti srednjeg ili velikog sisavca

Duž. 5,1 cm, Ø tijela/glave 0,3 cm

Dat.: nemoguće odrediti

Tip: nemoguće odrediti

Lit.: neobjavljeno

1097. MURSA? (nepoznato nalazište)

Inv. br. MSO-222130

Koštana igla ili ukosnica koju je nemoguće tipološki odrediti zbog loma nastalog na predjelu glave. Tijelo se sužava od glave prema vrhu te je kružnog presjeka. Vrh je očuvan.

Sirovina: kompaktno tkivo duge kosti srednjeg ili velikog sisavca

Duž. 5,4 cm, Ø tijela/glave 0,3 cm

Dat.: nemoguće odrediti

Tip: nemoguće odrediti

Lit.: neobjavljeno

1098. MURSA? (nepoznato nalazište)

Inv. br. MSO-222131

Koštana igla ili ukosnica koju je nemoguće tipološki odrediti zbog loma nastalog na predjelu glave. Tijelo se sužava od glave prema vrhu te je kružnog presjeka. Vrh je oštećen.

Sirovina: kompaktno tkivo duge kosti srednjeg ili velikog sisavca

Duž. 3,9 cm, Ø tijela/glave 0,3 cm

Dat.: nemoguće odrediti

Tip: nemoguće odrediti

Lit.: neobjavljeno

1099. MURSA? (nepoznato nalazište)

Inv. br. MSO-222132

Koštana igla ili ukosnica koju je nemoguće tipološki odrediti zbog loma nastalog na predjelu glave. Tijelo se sužava od glave prema vrhu te je kružnog presjeka. Nedostaje vrh.

Sirovina: kompaktno tkivo duge kosti srednjeg ili velikog sisavca

Duž. 4,3 cm, Ø tijela/glave 0,25 cm

Dat.: nemoguće odrediti

Tip: nemoguće odrediti

Lit.: neobjavljeno

1100. MURSA? (nepoznato nalazište)

Inv. br. MSO-222133

Koštana igla ili ukosnica koju je nemoguće tipološki odrediti zbog loma nastalog na predjelu glave. Tijelo se sužava od glave prema vrhu te je kružnog presjeka. Vrh je očuvan.

Sirovina: kompaktno tkivo duge kosti srednjeg ili velikog sisavca

Duž. 4,3 cm, Ø tijela/glave 0,4 cm

Dat.: nemoguće odrediti

Tip: nemoguće odrediti

Lit.: neobjavljeno

1101. MURSA? (nepoznato nalazište)

Inv. br. MSO-222134

Koštana igla ili ukosnica koju je nemoguće tipološki odrediti zbog loma nastalog na predjelu glave. Tijelo se sužava od glave prema vrhu te je kružnog presjeka. Vrh je oštećen

Sirovina: kompaktno tkivo duge kosti srednjeg ili velikog sisavca

Duž. 4,9 cm, Ø tijela/glave 0,5 cm

Dat.: nemoguće odrediti

Tip: nemoguće odrediti

Lit.: neobjavljeno

1102. MURSA? (nepoznato nalazište)

Inv. br. MSO-222135

Koštana igla ili ukosnica koju je nemoguće tipološki odrediti zbog loma nastalog na predjelu glave. Tijelo se sužava od glave prema vrhu te je kružnog presjeka. Vrh je očuvan.

Sirovina: kompaktno tkivo duge kosti srednjeg ili velikog sisavca

Duž. 6,1 cm, Ø tijela/glave 0,3 cm

Dat.: nemoguće odrediti

Tip: nemoguće odrediti

Lit.: neobjavljeno

1103. MURSA? (Vijenac narodnih heroja Slavonije*), donacija Đ. Radanovića

Inv. br. MSO-222136

Koštana igla ili ukosnica koju je nemoguće tipološki odrediti zbog loma nastalog na predjelu glave. Tijelo se sužava od glave prema vrhu te je kružnog presjeka. Vrh je očuvan.

Sirovina: kompaktno tkivo duge kosti srednjeg ili velikog sisavca

Duž. 5,3 cm, Ø tijela/glave 0,3 cm

Dat.: nemoguće odrediti

Tip: nemoguće odrediti

Lit.: neobjavljeno

1104. MURSA? (nepoznato nalazište)

Inv. br. MSO-222137

Koštana igla ili ukosnica koju je nemoguće tipološki odrediti zbog loma nastalog na predjelu glave. Tijelo se sužava od glave prema vrhu te je kružnog presjeka. Vrh je oštećen

Sirovina: kompaktno tkivo duge kosti srednjeg ili velikog sisavca

Duž. 5,8 cm, Ø tijela/glave 0,3 cm

Dat.: nemoguće odrediti

Tip: nemoguće odrediti

Lit.: neobjavljeno

1105. MURSA? (nepoznato nalazište)

Inv. br. MSO-222138

Koštana igla ili ukosnica koju je nemoguće tipološki odrediti zbog loma nastalog na predjelu glave. Tijelo se sužava od glave prema vrhu te je kružnog presjeka. Nedostaje vrh.

Sirovina: kompaktno tkivo duge kosti srednjeg ili velikog sisavca

Duž. 4,7 cm, Ø tijela/glave 0,5 cm

Dat.: nemoguće odrediti

Tip: nemoguće odrediti

Lit.: neobjavljeno

1106. MURSA? (nepoznato nalazište)

Inv. br. MSO-222141

Koštana igla ili ukosnica koju je nemoguće tipološki odrediti zbog loma nastalog na predjelu glave. Tijelo se sužava od glave prema vrhu te je kružnog presjeka. Nedostaje vrh.

Sirovina: kompaktno tkivo duge kosti srednjeg ili velikog sisavca

Duž. 3,3 cm, Ø tijela/glave 0,3 cm

Dat.: nemoguće odrediti

Tip: nemoguće odrediti

Lit.: neobjavljeno

1107. MURSA? (nepoznato nalazište)

Inv. br. MSO-222142

Koštana igla ili ukosnica koju je nemoguće tipološki odrediti zbog loma nastalog na predjelu glave. Tijelo se sužava od glave prema vrhu te je kružnog presjeka. Nedostaje vrh.

Sirovina: kompaktno tkivo duge kosti srednjeg ili velikog sisavca

Duž. 3,5 cm, Ø tijela/glave 0,25 cm

Dat.: nemoguće odrediti

Tip: nemoguće odrediti

Lit.: neobjavljeno

1108. MURSA? (nepoznato nalazište)

Inv. br. MSO-222143

Koštana igla ili ukosnica koju je nemoguće tipološki odrediti zbog loma nastalog na predjelu glave. Tijelo se sužava od glave prema vrhu te je kružnog presjeka. Nedostaje vrh.

Sirovina: kompaktno tkivo duge kosti srednjeg ili velikog sisavca

Duž. 3,0 cm, Ø tijela/glave 0,4 cm

Dat.: nemoguće odrediti

Tip: nemoguće odrediti

Lit.: neobjavljeno

1109. MURSA? (nepoznato nalazište)

Inv. br. MSO-222144

Koštana igla ili ukosnica koju je nemoguće tipološki odrediti zbog loma nastalog na predjelu glave. Tijelo se sužava od glave prema vrhu te je kružnog presjeka. Vrh je oštećen.

Sirovina: kompaktno tkivo duge kosti srednjeg ili velikog sisavca

Duž. 4,6 cm, Ø tijela/glave 0,35 cm

Dat.: nemoguće odrediti

Tip: nemoguće odrediti

Lit.: neobjavljeno

1110. MURSA? (nepoznato nalazište)

Inv. br. MSO-222145

Koštana igla ili ukosnica koju je nemoguće tipološki odrediti zbog loma nastalog na predjelu glave. Tijelo se sužava od glave prema vrhu te je kružnog presjeka. Vrh je očuvan.

Sirovina: kompaktno tkivo duge kosti srednjeg ili velikog sisavca

Duž. 3,1 cm, Ø tijela/glave 0,2 cm

Dat.: nemoguće odrediti

Tip: nemoguće odrediti

Lit.: neobjavljeno

1111. MURSA? (nepoznato nalazište)

Inv. br. MSO-222146

Koštana igla ili ukosnica koju je nemoguće tipološki odrediti zbog loma nastalog na predjelu glave. Tijelo se sužava od glave prema vrhu te je kružnog presjeka. Nedostaje vrh.

Sirovina: kompaktno tkivo duge kosti srednjeg ili velikog sisavca

Duž. 3,2 cm, Ø tijela/glave 0,35 cm

Dat.: nemoguće odrediti

Tip: nemoguće odrediti

Lit.: neobjavljeno

1112. MURSA? (nepoznato nalazište)

Inv. br. MSO-222147

Koštana igla ili ukosnica koju je nemoguće tipološki odrediti zbog loma nastalog na predjelu glave. Tijelo se sužava od glave prema vrhu te je kružnog presjeka. Nedostaje vrh.

Sirovina: kompaktno tkivo duge kosti srednjeg ili velikog sisavca

Duž. 3,5 cm, Ø tijela/glave 0,2 cm

Dat.: nemoguće odrediti

Tip: nemoguće odrediti

Lit.: neobjavljeno

1113. MURSA? (nepoznato nalazište), (T.88: 1113)

Inv. br. MSO-222148

Koštana igla ili ukosnica koju je nemoguće tipološki odrediti zbog loma nastalog na predjelu glave. Tijelo se sužava od glave prema vrhu te je kružnog presjeka. Vrh je očuvan.

Sirovina: kompaktno tkivo duge kosti srednjeg ili velikog sisavca

Duž. 4,8 cm, Ø tijela/glave 0,4 cm

Dat.: nemoguće odrediti

Tip: nemoguće odrediti

Lit.: neobjavljeno

1114. MURSA? (nepoznato nalazište)

Inv. br. MSO-222149

Koštana igla ili ukosnica koju je nemoguće tipološki odrediti zbog loma nastalog na predjelu glave. Tijelo se sužava od glave prema vrhu te je kružnog presjeka. Nedostaje vrh.

Sirovina: kompaktno tkivo duge kosti srednjeg ili velikog sisavca

Duž. 4,4 cm, Ø tijela/glave 0,4 cm

Dat.: nemoguće odrediti

Tip: nemoguće odrediti

Lit.: neobjavljeno

1115. MURSA? (nepoznato nalazište)

Inv. br. MSO-222150

Koštana igla ili ukosnica koju je nemoguće tipološki odrediti zbog loma nastalog na predjelu glave. Tijelo se sužava od glave prema vrhu te je kružnog presjeka. Nedostaje vrh.

Sirovina: kompaktno tkivo duge kosti srednjeg ili velikog sisavca

Duž. 4,1 cm, Ø tijela/glave 0,3 cm

Dat.: nemoguće odrediti

Tip: nemoguće odrediti

Lit.: neobjavljeno

1116. MURSA? (nepoznato nalazište)

Inv. br. MSO-222151

Koštana igla ili ukosnica koju je nemoguće tipološki odrediti zbog loma nastalog na predjelu glave. Tijelo se sužava od glave prema vrhu te je kružnog presjeka. Nedostaje vrh.

Sirovina: kompaktno tkivo duge kosti srednjeg ili velikog sisavca

Duž. 2,9 cm, Ø tijela/glave 0,3 cm

Dat.: nemoguće odrediti

Tip: nemoguće odrediti

Lit.: neobjavljeno

1117. MURSA? (nepoznato nalazište)

Inv. br. MSO-222152

Koštana igla ili ukosnica koju je nemoguće tipološki odrediti zbog loma nastalog na predjelu glave. Tijelo se sužava od glave prema vrhu te je kružnog presjeka. Nedostaje vrh.

Sirovina: kompaktno tkivo duge kosti srednjeg ili velikog sisavca

Duž. 4,7 cm, Ø tijela/glave 0,4 cm

Dat.: nemoguće odrediti

Tip: nemoguće odrediti

Lit.: neobjavljeno

1118. MURSA? (nepoznato nalazište)

Inv. br. MSO-222153

Koštana igla ili ukosnica koju je nemoguće tipološki odrediti zbog loma nastalog na predjelu glave. Tijelo se sužava od glave prema vrhu te je kružnog presjeka. Nedostaje vrh.

Sirovina: kompaktno tkivo duge kosti srednjeg ili velikog sisavca

Duž. 5,6 cm, Ø tijela/glave 0,45 cm

Dat.: nemoguće odrediti

Tip: nemoguće odrediti

Lit.: neobjavljeno

1119. MURSA? (nepoznato nalazište)

Inv. br. MSO-222154

Koštana igla ili ukosnica koju je nemoguće tipološki odrediti zbog loma nastalog na predjelu glave. Tijelo se sužava od glave prema vrhu te je kružnog presjeka. Nedostaje vrh.

Sirovina: kompaktno tkivo duge kosti srednjeg ili velikog sisavca

Duž. 4,9 cm, Ø tijela/glave 0,4 cm

Dat.: nemoguće odrediti

Tip: nemoguće odrediti

Lit.: neobjavljeno

1120. MURSA? (nepoznato nalazište)

Inv. br. MSO-222155

Koštana igla ili ukosnica koju je nemoguće tipološki odrediti zbog loma nastalog na predjelu glave. Tijelo se sužava od glave prema vrhu te je kružnog presjeka. Nedostaje vrh.

Sirovina: kompaktno tkivo duge kosti srednjeg ili velikog sisavca

Duž. 3,9 cm, Ø tijela/glave 0,4 cm

Dat.: nemoguće odrediti

Tip: nemoguće odrediti

Lit.: neobjavljeno

1121. MURSA? (nepoznato nalazište)

Inv. br. MSO-222156

Koštana igla ili ukosnica koju je nemoguće tipološki odrediti zbog loma nastalog na predjelu glave. Tijelo se sužava od glave prema vrhu te je kružnog presjeka. Nedostaje vrh.

Sirovina: kompaktno tkivo duge kosti srednjeg ili velikog sisavca

Duž. 3,5 cm, Ø tijela/glave 0,4 cm

Dat.: nemoguće odrediti

Tip: nemoguće odrediti

Lit.: neobjavljeno

1122. MURSA? (nepoznato nalazište)

Inv. br. MSO-222157

Koštana igla ili ukosnica koju je nemoguće tipološki odrediti zbog loma nastalog na predjelu glave. Tijelo se sužava od glave prema vrhu te je kružnog presjeka. Vrh je očuvan.

Sirovina: kompaktno tkivo duge kosti srednjeg ili velikog sisavca

Duž. 4,2 cm, Ø tijela/glave 0,3 cm

Dat.: nemoguće odrediti

Tip: nemoguće odrediti

Lit.: neobjavljeno

1123. MURSA? (nepoznato nalazište), (T.88: 1123)

Inv. br. MSO-222934

Koštana igla ili ukosnica koju je nemoguće tipološki odrediti zbog loma nastalog na predjelu glave. Tijelo se sužava od glave prema vrhu te je kružnog presjeka. Vrh je očuvan.

Sirovina: kompaktno tkivo duge kosti srednjeg ili velikog sisavca

Duž. 6,0 cm, Ø tijela/glave 0,3 cm

Dat.: nemoguće odrediti

Tip: nemoguće odrediti

Lit.: neobjavljeno

1124. MURSA? (nepoznato nalazište)

Inv. br. MSO-222932

Koštana igla ili ukosnica koju je nemoguće tipološki odrediti zbog loma nastalog na predjelu glave. Tijelo se sužava od glave prema vrhu te je kružnog presjeka. Nedostaje vrh.

Sirovina: kompaktno tkivo duge kosti srednjeg ili velikog sisavca

Duž. 5,8 cm, Ø tijela/glave 0,3 cm

Dat.: nemoguće odrediti

Tip: nemoguće odrediti

Lit.: neobjavljeno

1125. MURSA? (nepoznato nalazište), (T.88: 1125)

Inv. br. MSO-222930

Koštana igla ili ukosnica koju je nemoguće tipološki odrediti zbog loma nastalog na predjelu glave. Tijelo se sužava od glave prema vrhu te je kružnog presjeka. Vrh je oštećen.

Sirovina: kompaktno tkivo duge kosti srednjeg ili velikog sisavca

Duž. 7,0 cm, Ø tijela/glave 0,4 cm

Dat.: nemoguće odrediti

Tip: nemoguće odrediti

Lit.: neobjavljeno

1126. MURSA? (nepoznato nalazište)

Inv. br. MSO-222935

Koštana igla ili ukosnica koju je nemoguće tipološki odrediti zbog loma nastalog na predjelu glave. Tijelo se sužava od glave prema vrhu te je kružnog presjeka. Nedostaje vrh.

Sirovina: kompaktno tkivo duge kosti srednjeg ili velikog sisavca

Duž. 5,0 cm, Ø tijela/glave 0,4 cm

Dat.: nemoguće odrediti

Tip: nemoguće odrediti

Lit.: neobjavljeno

1127. MURSA? (nepoznato nalazište)

Inv. br. MSO-222936

Koštana igla ili ukosnica koju je nemoguće tipološki odrediti zbog loma nastalog na predjelu glave. Tijelo se sužava od glave prema vrhu te je kružnog presjeka. Vrh je očuvan.

Sirovina: kompaktno tkivo duge kosti srednjeg ili velikog sisavca

Duž. 5,3 cm, Ø tijela/glave 0,3 cm

Dat.: nemoguće odrediti

Tip: nemoguće odrediti

Lit.: neobjavljeno

1128. MURSA? (nepoznato nalazište)

Inv. br. MSO-222940

Koštana igla ili ukosnica koju je nemoguće tipološki odrediti zbog loma nastalog na predjelu glave. Tijelo se sužava od glave prema vrhu te je kružnog presjeka. Nedostaje vrh.

Sirovina: kompaktno tkivo duge kosti srednjeg ili velikog sisavca

Duž. 4,5 cm, Ø tijela/glave 0,5 cm

Dat.: nemoguće odrediti

Tip: nemoguće odrediti

Lit.: neobjavljeno

1129. MURSA? (nepoznato nalazište), (T.88: 1129)

Inv. br. MSO-218665

Koštana igla ili ukosnica koju je nemoguće tipološki odrediti zbog loma nastalog na predjelu glave. Tijelo se sužava od glave prema vrhu te je kružnog presjeka. Vrh je očuvan.

Sirovina: kompaktno tkivo duge kosti srednjeg ili velikog sisavca

Duž. 7,1 cm, Ø tijela/glave 0,5 cm

Dat.: nemoguće odrediti

Tip: nemoguće odrediti

Lit.: neobjavljeno

1130. MURSA? (nepoznato nalazište)

Inv. br. MSO-222941

Koštana igla ili ukosnica koju je nemoguće tipološki odrediti zbog loma nastalog na predjelu glave. Tijelo se sužava od glave prema vrhu te je kružnog presjeka. Vrh je očuvan.

Sirovina: kompaktno tkivo duge kosti srednjeg ili velikog sisavca

Duž. 6,1 cm, Ø tijela/glave 0,3 cm

Dat.: nemoguće odrediti

Tip: nemoguće odrediti

Lit.: neobjavljeno

1131. MURSA? (nepoznato nalazište)

Inv. br. MSO-222942

Koštana igla ili ukosnica koju je nemoguće tipološki odrediti zbog loma nastalog na predjelu glave. Tijelo se sužava od glave prema vrhu te je kružnog presjeka. Nedostaje vrh.

Sirovina: kompaktno tkivo duge kosti srednjeg ili velikog sisavca

Duž. 6,4 cm, Ø tijela/glave 0,3 cm

Dat.: nemoguće odrediti

Tip: nemoguće odrediti

Lit.: neobjavljeno

1132. MURSA? (nepoznato nalazište)

Inv. br. MSO-222943

Koštana igla ili ukosnica koju je nemoguće tipološki odrediti zbog loma nastalog na predjelu glave. Tijelo se sužava od glave prema vrhu te je kružnog presjeka. Nedostaje vrh.

Sirovina: kompaktno tkivo duge kosti srednjeg ili velikog sisavca

Duž. 6,0 cm, Ø tijela/glave 0,3 cm

Dat.: nemoguće odrediti

Tip: nemoguće odrediti

Lit.: neobjavljeno

1133. MURSA? (nepoznato nalazište)

Inv. br. MSO-222944

Koštana igla ili ukosnica koju je nemoguće tipološki odrediti zbog loma nastalog na predjelu glave. Tijelo se sužava od glave prema vrhu te je kružnog presjeka. Nedostaje vrh.

Sirovina: kompaktno tkivo duge kosti srednjeg ili velikog sisavca

Duž. 5,3 cm, Ø tijela/glave 0,5 cm

Dat.: nemoguće odrediti

Tip: nemoguće odrediti

Lit.: neobjavljeno

1134. MURSA? (nepoznato nalazište)

Inv. br. MSO-222945

Koštana igla ili ukosnica koju je nemoguće tipološki odrediti zbog loma nastalog na predjelu glave. Tijelo se sužava od glave prema vrhu te je kružnog presjeka. Nedostaje vrh.

Sirovina: kompaktno tkivo duge kosti srednjeg ili velikog sisavca

Duž. 6,3 cm, Ø tijela/glave 0,3 cm

Dat.: nemoguće odrediti

Tip: nemoguće odrediti

Lit.: neobjavljeno

1135. MURSA? (nepoznato nalazište)

Inv. br. MSO-222946

Koštana igla ili ukosnica koju je nemoguće tipološki odrediti zbog loma nastalog na predjelu glave. Tijelo se sužava od glave prema vrhu te je kružnog presjeka. Nedostaje vrh.

Sirovina: kompaktno tkivo duge kosti srednjeg ili velikog sisavca

Duž. 5,2 cm, Ø tijela/glave 0,4 cm

Dat.: nemoguće odrediti

Tip: nemoguće odrediti

Lit.: neobjavljeno

1136. MURSA? (nepoznato nalazište)

Inv. br. MSO-222947

Koštana igla ili ukosnica koju je nemoguće tipološki odrediti zbog loma nastalog na predjelu glave. Tijelo se sužava od glave prema vrhu te je kružnog presjeka. Nedostaje vrh.

Sirovina: kompaktno tkivo duge kosti srednjeg ili velikog sisavca

Duž. 5,0 cm, Ø tijela/glave 0,3 cm

Dat.: nemoguće odrediti

Tip: nemoguće odrediti

Lit.: neobjavljeno

1137. MURSA? (nepoznato nalazište)

Inv. br. MSO-222948

Koštana igla ili ukosnica koju je nemoguće tipološki odrediti zbog loma nastalog na predjelu glave. Tijelo se sužava od glave prema vrhu te je kružnog presjeka. Vrh je očuvan.

Sirovina: kompaktno tkivo duge kosti srednjeg ili velikog sisavca

Duž. 5,6 cm, Ø tijela/glave 0,3cm

Dat.: nemoguće odrediti

Tip: nemoguće odrediti

Lit.: neobjavljeno

1138. MURSA? (nepoznato nalazište)

Inv. br. MSO-222949

Koštana igla ili ukosnica koju je nemoguće tipološki odrediti zbog loma nastalog na predjelu glave. Tijelo se sužava od glave prema vrhu te je kružnog presjeka. Nedostaje vrh.

Sirovina: kompaktno tkivo duge kosti srednjeg ili velikog sisavca

Duž. 3,3 cm, Ø tijela/glave 0,5 cm

Dat.: nemoguće odrediti

Tip: nemoguće odrediti

Lit.: neobjavljeno

1139. MURSA? (nepoznato nalazište)

Inv. br. MSO-222951

Koštana igla ili ukosnica koju je nemoguće tipološki odrediti zbog loma nastalog na predjelu glave. Tijelo se sužava od glave prema vrhu te je kružnog presjeka. Nedostaje vrh.

Sirovina: kompaktno tkivo duge kosti srednjeg ili velikog sisavca

Duž. 8,0 cm, Ø tijela/glave 0,4 cm

Dat.: nemoguće odrediti

Tip: nemoguće odrediti

Lit.: neobjavljeno

1140. MURSA? (nepoznato nalazište)

Inv. br. MSO-222952

Koštana igla ili ukosnica koju je nemoguće tipološki odrediti zbog loma nastalog na predjelu glave. Tijelo se sužava od glave prema vrhu te je ovalnog presjeka. Nedostaje vrh.

Sirovina: kompaktno tkivo duge kosti srednjeg ili velikog sisavca

Duž. 8,6 cm, Ø tijela/glave 0,6 cm

Dat.: nemoguće odrediti

Tip: nemoguće odrediti

Lit.: neobjavljeno

1141. MURSA? (nepoznato nalazište)

Inv. br. MSO-222953

Koštana igla ili ukosnica koju je nemoguće tipološki odrediti zbog loma nastalog na predjelu glave. Tijelo se sužava od glave prema vrhu te je kružnog presjeka. Nedostaje vrh.

Sirovina: kompaktno tkivo duge kosti srednjeg ili velikog sisavca

Duž. 4,6 cm, Ø tijela/glave 0,3 cm

Dat.: nemoguće odrediti

Tip: nemoguće odrediti

Lit.: neobjavljeno

1142. MURSA? (nepoznato nalazište)

Inv. br. MSO-222954

Koštana igla ili ukosnica koju je nemoguće tipološki odrediti zbog loma nastalog na predjelu glave. Tijelo se sužava od glave prema vrhu te je ovalnog presjeka. Nedostaje vrh.

Sirovina: kompaktno tkivo duge kosti srednjeg ili velikog sisavca

Duž. 5,1 cm, Ø tijela/glave 0,4 cm

Dat.: nemoguće odrediti

Tip: nemoguće odrediti

Lit.: neobjavljeno

1143. MURSA? (nepoznato nalazište)

Inv. br. MSO-222955

Koštana igla ili ukosnica koju je nemoguće tipološki odrediti zbog loma nastalog na predjelu glave. Tijelo se sužava od glave prema vrhu te je ovalnog presjeka. Nedostaje vrh.

Sirovina: kompaktno tkivo duge kosti srednjeg ili velikog sisavca

Duž. 5,3 cm, Ø tijela/glave 0,4 cm

Dat.: nemoguće odrediti

Tip: nemoguće odrediti

Lit.: neobjavljeno

1144. MURSA? (nepoznato nalazište)

Inv. br. MSO-222956

Koštana igla ili ukosnica koju je nemoguće tipološki odrediti zbog loma nastalog na predjelu glave. Tijelo se sužava od glave prema vrhu te je ovalnog presjeka. Nedostaje vrh.

Sirovina: kompaktno tkivo duge kosti srednjeg ili velikog sisavca

Duž. 4,8 cm, Ø tijela/glave 0,5 cm

Dat.: nemoguće odrediti

Tip: nemoguće odrediti

Lit.: neobjavljeno

1145. MURSA? (nepoznato nalazište)

Inv. br. MSO-222957

Koštana igla ili ukosnica koju je nemoguće tipološki odrediti zbog loma nastalog na predjelu glave. Tijelo se sužava od glave prema vrhu te je kružnog presjeka. Nedostaje vrh.

Sirovina: kompaktno tkivo duge kosti srednjeg ili velikog sisavca

Duž. 4,3 cm, Ø tijela/glave 0,3 cm

Dat.: nemoguće odrediti

Tip: nemoguće odrediti

Lit.: neobjavljeno

1146. MURSA? (nepoznato nalazište)

Inv. br. MSO-222958

Koštana igla ili ukosnica koju je nemoguće tipološki odrediti zbog loma nastalog na predjelu glave. Tijelo se sužava od glave prema vrhu te je kružnog presjeka. Nedostaje vrh.

Sirovina: kompaktno tkivo duge kosti srednjeg ili velikog sisavca

Duž. 5,3 cm, Ø tijela/glave 0,5 cm

Dat.: nemoguće odrediti

Tip: nemoguće odrediti

Lit.: neobjavljeno

1147. MURSA? (nepoznato nalazište)

Inv. br. MSO-222959

Koštana igla ili ukosnica koju je nemoguće tipološki odrediti zbog loma nastalog na predjelu glave. Tijelo se sužava od glave prema vrhu te je ovalnog presjeka. Nedostaje vrh.

Sirovina: kompaktno tkivo duge kosti srednjeg ili velikog sisavca

Duž. 5,3 cm, Ø tijela/glave 0,3 cm

Dat.: nemoguće odrediti

Tip: nemoguće odrediti

Lit.: neobjavljeno

1148. MURSA? (nepoznato nalazište)

Inv. br. MSO-222960

Koštana igla ili ukosnica koju je nemoguće tipološki odrediti zbog loma nastalog na predjelu glave. Tijelo se sužava od glave prema vrhu te je kružnog presjeka. Nedostaje vrh.

Sirovina: kompaktno tkivo duge kosti srednjeg ili velikog sisavca

Duž. 6,3 cm, Ø tijela/glave 0,4 cm

Dat.: nemoguće odrediti

Tip: nemoguće odrediti

Lit.: neobjavljeno

1149. MURSA? (nepoznato nalazište)

Inv. br. MSO-222961

Koštana igla ili ukosnica koju je nemoguće tipološki odrediti zbog loma nastalog na predjelu glave. Tijelo se sužava od glave prema vrhu te je kružnog presjeka. Nedostaje vrh.

Sirovina: kompaktno tkivo duge kosti srednjeg ili velikog sisavca

Duž. 4,0 cm, Ø tijela/glave 0,4 cm

Dat.: nemoguće odrediti

Tip: nemoguće odrediti

Lit.: neobjavljeno

1150. MURSA? (nepoznato nalazište)

Inv. br. MSO-222962

Koštana igla ili ukosnica koju je nemoguće tipološki odrediti zbog loma nastalog na predjelu glave. Tijelo se sužava od glave prema vrhu te je kružnog presjeka. Nedostaje vrh.

Sirovina: kompaktno tkivo duge kosti velikog sisavca

Duž. 4,9 cm, Ø tijela/glave 0,4 cm

Dat.: nemoguće odrediti

Tip: nemoguće odrediti

Lit.: neobjavljeno

1151. MURSA? (nepoznato nalazište)

Inv. br. MSO-222963

Koštana igla ili ukosnica koju je nemoguće tipološki odrediti zbog loma nastalog na predjelu glave. Tijelo se sužava od glave prema vrhu te je ovalnog presjeka. Nedostaje vrh.

Sirovina: kompaktno tkivo duge kosti srednjeg ili velikog sisavca

Duž. 4,1 cm, Ø tijela/glave 0,3 cm

Dat.: nemoguće odrediti

Tip: nemoguće odrediti

Lit.: neobjavljeno

1152. MURSA? (nepoznato nalazište)

Inv. br. MSO-222964

Koštana igla ili ukosnica koju je nemoguće tipološki odrediti zbog loma nastalog na predjelu glave. Tijelo se sužava od glave prema vrhu te je kružnog presjeka. Vrh je očuvan.

Sirovina: kompaktno tkivo duge kosti srednjeg ili velikog sisavca

Duž. 4,7 cm, Ø tijela/glave 0,3 cm

Dat.: nemoguće odrediti

Tip: nemoguće odrediti

Lit.: neobjavljeno

1053. MURSA? (nepoznato nalazište)

Inv. br. MSO-222965

Koštana igla ili ukosnica koju je nemoguće tipološki odrediti zbog loma nastalog na predjelu glave. Tijelo se sužava od glave prema vrhu te je ovalnog presjeka. Vrh je očuvan.

Sirovina: kompaktno tkivo duge kosti srednjeg ili velikog sisavca

Duž. 4,1 cm, Ø tijela/glave 0,3 cm

Dat.: nemoguće odrediti

Tip: nemoguće odrediti

Lit.: neobjavljeno

1154. MURSA? (nepoznato nalazište)

Inv. br. MSO-222967

Koštana igla ili ukosnica koju je nemoguće tipološki odrediti zbog loma nastalog na predjelu glave. Tijelo se sužava od glave prema vrhu te je kružnog presjeka. Vrh je očuvan.

Sirovina: kompaktno tkivo duge kosti srednjeg ili velikog sisavca

Duž. 4,8 cm, Ø tijela/glave 0,4 cm

Dat.: nemoguće odrediti

Tip: nemoguće odrediti

Lit.: neobjavljeno

1155. MURSA? (nepoznato nalazište)

Inv. br. MSO-222968

Koštana igla ili ukosnica koju je nemoguće tipološki odrediti zbog loma nastalog na predjelu glave. Tijelo se sužava od glave prema vrhu te je kružnog presjeka. Nedostaje vrh.

Sirovina: kompaktno tkivo duge kosti srednjeg ili velikog sisavca

Duž. 6,2 cm, Ø tijela/glave 0,4 cm

Dat.: nemoguće odrediti

Tip: nemoguće odrediti

Lit.: neobjavljeno

1156. MURSA? (nepoznato nalazište)

Inv. br. MSO-222969

Koštana igla ili ukosnica koju je nemoguće tipološki odrediti zbog loma nastalog na predjelu glave. Tijelo se sužava od glave prema vrhu te je kružnog presjeka. Nedostaje vrh.

Sirovina: kompaktno tkivo duge kosti srednjeg ili velikog sisavca

Duž. 5,4 cm, Ø tijela/glave 0,4 cm

Dat.: nemoguće odrediti

Tip: nemoguće odrediti

Lit.: neobjavljeno

1157. MURSA? (nepoznato nalazište)

Inv. br. MSO-222970

Koštana igla ili ukosnica koju je nemoguće tipološki odrediti zbog loma nastalog na predjelu glave. Tijelo se sužava od glave prema vrhu te je ovalnog presjeka. Nedostaje vrh.

Sirovina: kompaktno tkivo duge kosti srednjeg ili velikog sisavca

Duž. 5,3 cm, Ø tijela/glave 0,3 cm

Dat.: nemoguće odrediti

Tip: nemoguće odrediti

Lit.: neobjavljeno

1158. MURSA? (nepoznato nalazište)

Inv. br. MSO-222971

Koštana igla ili ukosnica koju je nemoguće tipološki odrediti zbog loma nastalog na predjelu glave. Tijelo se sužava od glave prema vrhu te je ovalnog presjeka. Nedostaje vrh.

Sirovina: kompaktno tkivo duge kosti srednjeg ili velikog sisavca

Duž. 4,1 cm, Ø tijela/glave 0,5 cm

Dat.: nemoguće odrediti

Tip: nemoguće odrediti

Lit.: neobjavljeno

1159. MURSA? (nepoznato nalazište)

Inv. br. MSO-222972

Koštana igla ili ukosnica koju je nemoguće tipološki odrediti zbog loma nastalog na predjelu glave. Tijelo se sužava od glave prema vrhu te je kružnog presjeka. Nedostaje vrh.

Sirovina: kompaktno tkivo duge kosti srednjeg ili velikog sisavca

Duž. 3,8 cm, Ø tijela/glave 0,3 cm

Dat.: nemoguće odrediti

Tip: nemoguće odrediti

Lit.: neobjavljeno

1160. MURSA? (nepoznato nalazište)

Inv. br. MSO-222973

Koštana igla ili ukosnica koju je nemoguće tipološki odrediti zbog loma nastalog na predjelu glave. Tijelo se sužava od glave prema vrhu te je ovalnog presjeka. Nedostaje vrh.

Sirovina: kompaktno tkivo duge kosti srednjeg ili velikog sisavca

Duž. 3,9 cm, Ø tijela/glave 0,3 cm

Dat.: nemoguće odrediti

Tip: nemoguće odrediti

Lit.: neobjavljeno

1161. MURSA? (nepoznato nalazište)

Inv. br. MSO-222975

Koštana igla ili ukosnica koju je nemoguće tipološki odrediti zbog loma nastalog na predjelu glave. Tijelo se sužava od glave prema vrhu te je ovalnog presjeka. Nedostaje vrh.

Sirovina: kompaktno tkivo duge kosti srednjeg ili velikog sisavca

Duž. 5,2 cm, Ø tijela/glave 0,3 cm

Dat.: nemoguće odrediti

Tip: nemoguće odrediti

Lit.: neobjavljeno

1162. MURSA? (nepoznato nalazište)

Inv. br. MSO-222976

Koštana igla ili ukosnica koju je nemoguće tipološki odrediti zbog loma nastalog na predjelu glave. Tijelo se sužava od glave prema vrhu te je u gornjem dijelu ovalnog, a prema vrhu kružnog presjeka. Nedostaje vrh.

Sirovina: kompaktno tkivo duge kosti srednjeg ili velikog sisavca

Duž. 7,9 cm, Ø tijela/glave 0,6 cm

Dat.: nemoguće odrediti

Tip: nemoguće odrediti

Lit.: neobjavljeno

1163. MURSA? (nepoznato nalazište)

Inv. br. MSO-222977

Koštana igla ili ukosnica koju je nemoguće tipološki odrediti zbog loma nastalog na predjelu glave. Tijelo se sužava od glave prema vrhu te je kružnog presjeka. Vrh je očuvan.

Sirovina: kompaktno tkivo duge kosti srednjeg ili velikog sisavca

Duž. 6,0 cm, Ø tijela/glave 0,4 cm

Dat.: nemoguće odrediti

Tip: nemoguće odrediti

Lit.: neobjavljeno

1164. MURSA? (nepoznato nalazište)

Inv. br. MSO-222978

Koštana igla ili ukosnica koju je nemoguće tipološki odrediti zbog loma nastalog na predjelu glave. Tijelo se sužava od glave prema vrhu te je kružnog presjeka. Nedostaje vrh.

Sirovina: kompaktno tkivo duge kosti srednjeg ili velikog sisavca

Duž. 3,8 cm, Ø tijela/glave 0,3 cm

Dat.: nemoguće odrediti

Tip: nemoguće odrediti

Lit.: neobjavljeno

1165. MURSA? (nepoznato nalazište)

Inv. br. MSO-222979

Koštana igla ili ukosnica koju je nemoguće tipološki odrediti zbog loma nastalog na predjelu glave. Tijelo se sužava od glave prema vrhu te je kružnog presjeka. Nedostaje vrh.

Sirovina: kompaktno tkivo duge kosti srednjeg ili velikog sisavca

Duž. 5,0 cm, Ø tijela/glave 0,4 cm

Dat.: nemoguće odrediti

Tip: nemoguće odrediti

Lit.: neobjavljeno

1166. MURSA? (nepoznato nalazište)

Inv. br. MSO-222980

Koštana igla ili ukosnica koju je nemoguće tipološki odrediti zbog loma nastalog na predjelu glave. Tijelo se sužava od glave prema vrhu te je kružnog presjeka. Nedostaje vrh.

Sirovina: kompaktno tkivo duge kosti srednjeg ili velikog sisavca

Duž. 3,8 cm, Ø tijela/glave 0,3 cm

Dat.: nemoguće odrediti

Tip: nemoguće odrediti

Lit.: neobjavljeno

1167. MURSA? (nepoznato nalazište)

Inv. br. MSO-222982

Koštana igla ili ukosnica koju je nemoguće tipološki odrediti zbog loma nastalog na predjelu glave. Tijelo se sužava od glave prema vrhu te je kružnog presjeka. Vrh je očuvan.

Sirovina: kompaktno tkivo duge kosti srednjeg ili velikog sisavca

Duž. 5,3 cm, Ø tijela/glave 0,4 cm

Dat.: nemoguće odrediti

Tip: nemoguće odrediti

Lit.: neobjavljeno

1168. MURSA? (nepoznato nalazište)

Inv. br. MSO-222983

Koštana igla ili ukosnica koju je nemoguće tipološki odrediti zbog loma nastalog na predjelu glave. Tijelo se sužava od glave prema vrhu te je kružnog presjeka. Nedostaje vrh.

Sirovina: kompaktno tkivo duge kosti srednjeg ili velikog sisavca

Duž. 7,8 cm, Ø tijela/glave 0,4 cm

Dat.: nemoguće odrediti

Tip: nemoguće odrediti

Lit.: neobjavljeno

1169. MURSA? (nepoznato nalazište)

Inv. br. MSO-222984

Koštana igla ili ukosnica koju je nemoguće tipološki odrediti zbog loma nastalog na predjelu glave. Tijelo se sužava od glave prema vrhu te je kružnog presjeka. Nedostaje vrh.

Sirovina: kompaktno tkivo duge kosti srednjeg ili velikog sisavca

Duž. 4,9 cm, Ø tijela/glave 0,5 cm

Dat.: nemoguće odrediti

Tip: nemoguće odrediti

Lit.: neobjavljeno

1170. MURSA? (nepoznato nalazište)

Inv. br. MSO-222985

Koštana igla ili ukosnica koju je nemoguće tipološki odrediti zbog loma nastalog na predjelu glave. Tijelo se sužava od glave prema vrhu te je kružnog presjeka. Nedostaje vrh.

Sirovina: kompaktno tkivo duge kosti srednjeg ili velikog sisavca

Duž. 5,3 cm, Ø tijela/glave 0,6 cm

Dat.: nemoguće odrediti

Tip: nemoguće odrediti

Lit.: neobjavljeno

1171. MURSA? (nepoznato nalazište)

Inv. br. MSO-222986

Koštana igla ili ukosnica koju je nemoguće tipološki odrediti zbog loma nastalog na predjelu glave. Tijelo se sužava od glave prema vrhu te je kružnog presjeka. Nedostaje vrh.

Sirovina: kompaktno tkivo duge kosti srednjeg ili velikog sisavca

Duž. 6,6 cm, Ø tijela/glave 0,4 cm

Dat.: nemoguće odrediti

Tip: nemoguće odrediti

Lit.: neobjavljeno

1172. MURSA? (nepoznato nalazište)

Inv. br. MSO-222988

Koštana igla ili ukosnica koju je nemoguće tipološki odrediti zbog loma nastalog na predjelu glave. Tijelo se sužava od glave prema vrhu te je kružnog presjeka. Vrh je očuvan.

Sirovina: kompaktno tkivo duge kosti srednjeg ili velikog sisavca

Duž. 7,2 cm, Ø tijela/glave 0,5 cm

Dat.: nemoguće odrediti

Tip: nemoguće odrediti

Lit.: neobjavljeno

1173. MURSA? (nepoznato nalazište)

Inv. br. MSO-222989

Koštana igla ili ukosnica koju je nemoguće tipološki odrediti zbog loma nastalog na predjelu glave. Tijelo se sužava od glave prema vrhu te je kružnog presjeka. Vrh je očuvan.

Sirovina: kompaktno tkivo duge kosti srednjeg ili velikog sisavca

Duž. 8,8 cm, Ø tijela/glave 0,6 cm

Dat.: nemoguće odrediti

Tip: nemoguće odrediti

Lit.: neobjavljeno

1174. MURSA? (nepoznato nalazište)

Inv. br. MSO-222990

Koštana igla ili ukosnica koju je nemoguće tipološki odrediti zbog loma nastalog na predjelu glave. Tijelo se sužava od glave prema vrhu te je kružnog presjeka. Nedostaje vrh.

Sirovina: kompaktno tkivo duge kosti srednjeg ili velikog sisavca

Duž. 6,5 cm, Ø tijela/glave 0,5 cm

Dat.: nemoguće odrediti

Tip: nemoguće odrediti

Lit.: neobjavljeno

1175. MURSA? (nepoznato nalazište)

Inv. br. MSO-222991

Koštana igla ili ukosnica koju je nemoguće tipološki odrediti zbog loma nastalog na predjelu glave. Tijelo se sužava od glave prema vrhu te je kružnog presjeka. Vrh je oštećen.

Sirovina: kompaktno tkivo duge kosti srednjeg ili velikog sisavca

Duž. 5,3 cm, Ø tijela/glave 0,3 cm

Dat.: nemoguće odrediti

Tip: nemoguće odrediti

Lit.: neobjavljeno

1176. MURSA? (nepoznato nalazište)

Inv. br. MSO-222992

Koštana igla ili ukosnica koju je nemoguće tipološki odrediti zbog loma nastalog na predjelu glave. Tijelo se sužava od glave prema vrhu te je kružnog presjeka. Vrh je oštećen.

Sirovina: kompaktno tkivo duge kosti srednjeg ili velikog sisavca

Duž. 4,5 cm, Ø tijela/glave 0,3 cm

Dat.: nemoguće odrediti

Tip: nemoguće odrediti

Lit.: neobjavljeno

1177. MURSA? (nepoznato nalazište)

Inv. br. MSO-222993

Koštana igla ili ukosnica koju je nemoguće tipološki odrediti zbog loma nastalog na predjelu glave. Tijelo se sužava od glave prema vrhu te je kružnog presjeka. Nedostaje vrh.

Sirovina: kompaktno tkivo duge kosti srednjeg ili velikog sisavca

Duž. 3,7 cm, Ø tijela/glave 0,3 cm

Dat.: nemoguće odrediti

Tip: nemoguće odrediti

Lit.: neobjavljeno

1178. MURSA? (nepoznato nalazište)

Inv. br. MSO-222994

Koštana igla ili ukosnica koju je nemoguće tipološki odrediti zbog loma nastalog na predjelu glave. Tijelo se sužava od glave prema vrhu te je ovalnog presjeka. Vrh je očuvan.

Sirovina: kompaktno tkivo duge kosti srednjeg ili velikog sisavca

Duž. 5,7 cm, Ø tijela/glave 0,3 cm

Dat.: nemoguće odrediti

Tip: nemoguće odrediti

Lit.: neobjavljeno

1179. MURSA? (nepoznato nalazište)

Inv. br. MSO-222995

Koštana igla ili ukosnica koju je nemoguće tipološki odrediti zbog loma nastalog na predjelu glave. Tijelo se sužava od glave prema vrhu te je kružnog presjeka. Vrh je očuvan.

Sirovina: kompaktno tkivo duge kosti srednjeg ili velikog sisavca

Duž. 5,0 cm, Ø tijela/glave 0,3 cm

Dat.: nemoguće odrediti

Tip: nemoguće odrediti

Lit.: neobjavljeno

1180. MURSA? (nepoznato nalazište)

Inv. br. MSO-222996

Koštana igla ili ukosnica koju je nemoguće tipološki odrediti zbog loma nastalog na predjelu glave. Tijelo se sužava od glave prema vrhu te je kružnog presjeka. Vrh je očuvan.

Sirovina: kompaktno tkivo duge kosti srednjeg ili velikog sisavca

Duž. 5,6 cm, Ø tijela/glave 0,3 cm

Dat.: nemoguće odrediti

Tip: nemoguće odrediti

Lit.: neobjavljeno

1181. MURSA? (nepoznato nalazište)

Inv. br. MSO-222997

Koštana igla ili ukosnica koju je nemoguće tipološki odrediti zbog loma nastalog na predjelu glave. Tijelo se sužava od glave prema vrhu te je kružnog presjeka. Nedostaje vrh.

Sirovina: kompaktno tkivo duge kosti srednjeg ili velikog sisavca

Duž. 5,9 cm, Ø tijela/glave 0,4 cm

Dat.: nemoguće odrediti

Tip: nemoguće odrediti

Lit.: neobjavljeno

1182. MURSA? (nepoznato nalazište)

Inv. br. MSO-222998

Koštana igla ili ukosnica koju je nemoguće tipološki odrediti zbog loma nastalog na predjelu glave. Tijelo se sužava od glave prema vrhu te je kružnog presjeka. Nedostaje vrh.

Sirovina: kompaktno tkivo duge kosti srednjeg ili velikog sisavca

Duž. 6,0 cm, Ø tijela/glave 0,4 cm

Dat.: nemoguće odrediti

Tip: nemoguće odrediti

Lit.: neobjavljeno

1183. MURSA? (nepoznato nalazište)

Inv. br. MSO-222999

Koštana igla ili ukosnica koju je nemoguće tipološki odrediti zbog loma nastalog na predjelu glave. Tijelo se sužava od glave prema vrhu te je kružnog presjeka. Nedostaje vrh.

Sirovina: kompaktno tkivo duge kosti srednjeg ili velikog sisavca

Duž. 6,0 cm, Ø tijela/glave 0,5 cm

Dat.: nemoguće odrediti

Tip: nemoguće odrediti

Lit.: neobjavljeno

1184. MURSA? (nepoznato nalazište)

Inv. br. MSO-223000

Koštana igla ili ukosnica koju je nemoguće tipološki odrediti zbog loma nastalog na predjelu glave. Tijelo se sužava od glave prema vrhu te je kružnog presjeka. Nedostaje vrh.

Sirovina: kompaktno tkivo duge kosti srednjeg ili velikog sisavca

Duž. 4,0 cm, Ø tijela/glave 0,4 cm

Dat.: nemoguće odrediti

Tip: nemoguće odrediti

Lit.: neobjavljeno

1185. MURSA? (nepoznato nalazište)

Inv. br. MSO-223001

Koštana igla ili ukosnica koju je nemoguće tipološki odrediti zbog loma nastalog na predjelu glave. Tijelo se sužava od glave prema vrhu te je kružnog presjeka. Vrh je očuvan.

Sirovina: kompaktno tkivo duge kosti srednjeg ili velikog sisavca

Duž. 5,2 cm, Ø tijela/glave 0,5 cm

Dat.: nemoguće odrediti

Tip: nemoguće odrediti

Lit.: neobjavljeno

1186. MURSA? (nepoznato nalazište)

Inv. br. MSO-223002

Koštana igla ili ukosnica koju je nemoguće tipološki odrediti zbog loma nastalog na predjelu glave. Tijelo se sužava od glave prema vrhu te je kružnog presjeka. Nedostaje polovina tijela i vrh.

Sirovina: kompaktno tkivo duge kosti srednjeg ili velikog sisavca

Duž. 4,0 cm, Ø tijela/glave 0,3 cm

Dat.: nemoguće odrediti

Tip: nemoguće odrediti

Lit.: neobjavljeno

1187. MURSA? (nepoznato nalazište)

Inv. br. MSO-223003

Koštana igla ili ukosnica koju je nemoguće tipološki odrediti zbog loma nastalog na predjelu glave. Tijelo se sužava od glave prema vrhu te je kružnog presjeka. Nedostaje vrh.

Sirovina: kompaktno tkivo duge kosti srednjeg ili velikog sisavca

Duž. 5,9 cm, Ø tijela/glave 0,5 cm

Dat.: nemoguće odrediti

Tip: nemoguće odrediti

Lit.: neobjavljeno

1188. MURSA? (nepoznato nalazište)

Inv. br. MSO-223004

Koštana igla ili ukosnica koju je nemoguće tipološki odrediti zbog loma nastalog na predjelu glave. Tijelo se sužava od glave prema vrhu te je kružnog presjeka. Nedostaje vrh.

Sirovina: kompaktno tkivo duge kosti srednjeg ili velikog sisavca

Duž. 5,0 cm, Ø tijela/glave 0,3 cm

Dat.: nemoguće odrediti

Tip: nemoguće odrediti

Lit.: neobjavljeno

1189. MURSA? (nepoznato nalazište)

Inv. br. MSO-223005

Koštana igla ili ukosnica koju je nemoguće tipološki odrediti zbog loma nastalog na predjelu glave. Tijelo se sužava od glave prema vrhu te je kružnog presjeka. Nedostaje vrh.

Sirovina: kompaktno tkivo duge kosti srednjeg ili velikog sisavca

Duž. 5,8 cm, Ø tijela/glave 0,3 cm

Dat.: nemoguće odrediti

Tip: nemoguće odrediti

Lit.: neobjavljeno

1190. MURSA? (nepoznato nalazište)

Inv. br. MSO-223006

Koštana igla ili ukosnica koju je nemoguće tipološki odrediti zbog loma nastalog na predjelu glave. Tijelo se sužava od glave prema vrhu te je kružnog presjeka. Nedostaje vrh.

Sirovina: kompaktno tkivo duge kosti srednjeg ili velikog sisavca

Duž. 3,8 cm, Ø tijela/glave 0,4 cm

Dat.: nemoguće odrediti

Tip: nemoguće odrediti

Lit.: neobjavljeno

1191. MURSA? (nepoznato nalazište)

Inv. br. MSO-223007

Koštana igla ili ukosnica koju je nemoguće tipološki odrediti zbog loma nastalog na predjelu glave. Tijelo se sužava od glave prema vrhu te je kružnog presjeka. Vrh je očuvan.

Sirovina: kompaktno tkivo duge kosti srednjeg ili velikog sisavca

Duž. 4,9 cm, Ø tijela/glave 0,3 cm

Dat.: nemoguće odrediti

Tip: nemoguće odrediti

Lit.: neobjavljeno

1192. MURSA? (nepoznato nalazište)

Inv. br. MSO-223008

Koštana igla ili ukosnica koju je nemoguće tipološki odrediti zbog loma nastalog na predjelu glave. Tijelo se sužava od glave prema vrhu te je kružnog presjeka. Vrh je očuvan.

Sirovina: kompaktno tkivo duge kosti srednjeg ili velikog sisavca

Duž. 5,2 cm, Ø tijela/glave 0,3 cm

Dat.: nemoguće odrediti

Tip: nemoguće odrediti

Lit.: neobjavljeno

1193. MURSA? (nepoznato nalazište)

Inv. br. MSO-223009

Koštana igla ili ukosnica koju je nemoguće tipološki odrediti zbog loma nastalog na predjelu glave. Tijelo se sužava od glave prema vrhu te je kružnog presjeka. Nedostaje vrh.

Sirovina: kompaktno tkivo duge kosti srednjeg ili velikog sisavca

Duž. 5,7 cm, Ø tijela/glave 0,3 cm

Dat.: nemoguće odrediti

Tip: nemoguće odrediti

Lit.: neobjavljeno

1194. MURSA (Bolnica – Medicinski fakultet)

Inv. br. MSO-223100

Koštana igla ili ukosnica koju je nemoguće tipološki odrediti zbog loma nastalog na predjelu glave. Tijelo se sužava od glave prema vrhu te je kružnog presjeka. Vrh je očuvan.

Sirovina: kompaktno tkivo duge kosti srednjeg ili velikog sisavca

Duž. 5,3 cm, Ø tijela/glave 0,35 cm

Dat.: nemoguće odrediti

Tip: nemoguće odrediti

Lit.: neobjavljeno

1195. MURSA (Bolnica – Medicinski fakultet)

Inv. br. MSO-223103

Koštana igla ili ukosnica koju je nemoguće tipološki odrediti zbog loma nastalog na predjelu glave. Tijelo se sužava od glave prema vrhu, do polovine tijela je ovalnog, a potom kružnog presjeka. Nedostaje vrh.

Sirovina: kompaktno tkivo duge kosti srednjeg ili velikog sisavca

Duž. 5,0 cm, Ø tijela/glave 0,55 cm

Dat.: nemoguće odrediti

Tip: nemoguće odrediti

Lit.: neobjavljeno

1196. MURSA (Bolnica – Medicinski fakultet)

Inv. br. MSO-223106

Koštana igla ili ukosnica koju je nemoguće tipološki odrediti zbog loma nastalog na predjelu glave. Tijelo se sužava od glave prema vrhu, do polovine tijela je ovalnog, a potom kružnog presjeka. Nedostaje vrh.

Sirovina: kompaktno tkivo duge kosti srednjeg ili velikog sisavca

Duž. 10,9 cm, Ø tijela/glave 0,7 cm

Dat.: nemoguće odrediti

Tip: nemoguće odrediti

Lit.: neobjavljeno

1197. MURSA (Bolnica – Medicinski fakultet)

Inv. br. MSO-223111

Koštana igla ili ukosnica koju je nemoguće tipološki odrediti zbog loma nastalog na predjelu glave. Tijelo se sužava od glave prema vrhu te je kružnog presjeka. Nedostaje vrh.

Sirovina: kompaktno tkivo duge kosti srednjeg ili velikog sisavca

Duž. 7,2 cm, Ø tijela/glave 0,4 cm

Dat.: nemoguće odrediti

Tip: nemoguće odrediti

Lit.: neobjavljeno

1198. MURSA (Bolnica – Medicinski fakultet), (T.88, 1198)

Inv. br. MSO-223112

Koštana igla ili ukosnica koju je nemoguće tipološki odrediti zbog loma nastalog na predjelu glave. Tijelo se sužava od glave prema vrhu te je kružnog presjeka. Nedostaje vrh.

Sirovina: kompaktno tkivo duge kosti velikog sisavca

Duž. 4,1 cm, Ø tijela/glave 0,35 cm

Dat.: nemoguće odrediti

Tip: nemoguće odrediti

Lit.: neobjavljeno

13.10. Alatke

1199. MURSA (Trg Vladimira Nazora*), (T.89: 1199)

Inv. br. MSO-223040

Veći koštani jelenji parožak s jedne strane trostruko stepenasto obrađen. Na gornjem dijelu, koji je bio bliži stablu nalazi se perforacija koja izlazi bočno na tijelo, te je kvadratnog presjeka. Vrh predmeta je zašiljen i na tom je dijelu kružnog presjeka.

Sirovina: parožak jelenjeg roga

Duž. 13,2 cm, Ø najveći 2,0 cm

Dat.: 1. – kr. 5. st.

Lit.: neobjavljeno

13.11. Predmeti nepoznate funkcije

1200. MURSA? (nepoznato nalazište), (T.89: 1200)

Inv. br. MSO-AA-5870/b

Koštani predmet iglolika oblika koji s jedne strane ima glavu pravokutno oblikovanu i ukrašenu ukrasom u vidu naopakog križa, dok je s nasuprotne strane nepravilno oblikovana i ukrašena i tri horizontalna ureza. Tjeme završava u špic. Tijelo se sužava od glave prema vrhu i kružnog je presjeka. Vrh je odlomljen.

Sirovina: kompaktno tkivo duge kosti srednjeg ili velikog sisavca

Duž. 9,1 cm, Ø tijela najveći 0,5 cm, Ø glave 0,6

Dat.: 1. –5. st.

Lit.: neobjavljeno

1201. MURSA? (nepoznato nalazište), (T.89: 1202)

Inv. br. MSO-173887

Koštani predmet štapićastog i u sredini blago vretenastog oblika s ovalnom glavom na kojoj su s dvije strane vidljiva dva kružna plića utora. Po sredini glave nalazi se horizontalni urez. Glava i tijelo su kružnog presjeka. Tijelo je od glave odijeljeno člankom i ukrašeno je vertikalnim dubljim listolikim urezima u dva reda te se završava s tri različito oblikovana članka od kojih je završni ravno rezan.

Sirovina: kompaktno tkivo duge kosti srednjeg ili velikog sisavca

Duž. 7,0 cm, Ø glave najveći 1,0 cm, Ø tijela najveći 1,0 cm

Dat.: 1. –5. st.

Lit.: neobjavljeno

1202. MURSA? (nepoznato nalazište), (T.89: 1203)

Inv. br. MSO-1375/b

Koštani predmet kod kojeg je došlo do loma duž čitavog tijela te nedostaje polovica predmeta. Ukrašen je izveden u vidu blago reljefno istaknutih polukrugova, položenih jedan ispod drugog u četiri reda, na kojima su ukrasi jednostrukih „očiju“.

Sirovina: kompaktno tkivo duge kosti srednjeg ili velikog sisavca

Duž. 4,7 cm, šir. 1,0 cm, deb. 0,9 cm

Dat.: 1. –5. st.

Lit.: neobjavljeno

1203. MURSA (nepoznato nalazište), (T.89: 1204)

Inv. br. MSO-AA-900/a

Predmet od jelenjeg roga manjih dimenzija i nepravilna oblika s većom perforacijom u sredini. Sa stražnje strane je lagano stepenasto obrađen.

Sirovina: jelenji rog

Duž. 2,8 cm, vis. 1,5 cm, deb. 0,3 cm

Dat.: 1. –5. st.

Lit.: neobjavljeno

1204. MURSA? (nepoznato nalazište), (T.89: 1201)

Inv. br. MSO-AA-1375/d

Manji koštani predmet koji na užem kraju završava istokarenim navojem, a na nasuprotnom kraju špicastim vrhom. Dio tijela ispod navoja je neukrašen, a ostatak tijela do vrha je ukrašen istokarenim tordiranim ukrasom. Tijelo je kružnog presjeka.

Sirovina: kompaktno tkivo duge kosti srednjeg ili velikog sisavca

Duž. 3,3 cm, Ø najveći 0,6 cm

Dat.: 1. –5. st.

Lit.: neobjavljeno

1205. MURSA? (nepoznato nalazište), (T.89: 1205)

Inv. br. MSO-AA-2010

Manji koštani predmet koji se sastoji od prstenasto oblikovanog kraja koji na tjemenu ima manje kvadratno ispupčenje. Na prstenasti element nastavlja se cilindrični izduženi nastavak koji završava s vanjskim i unutrašnjim navojem i kružnog je presjeka.

Sirovina: kompaktno tkivo duge kosti srednjeg ili velikog sisavca

Vis. 3,4 cm, šir. najveća 2,1 cm

Dat.: 1. –5. st.

Lit.: neobjavljeno

1206. MURSA (Donji grad – pješčani sprud na Dravi), (T.89: 1206)

Inv. br. MSO-AA-14063

Koštani kupolasti predmet koji na vrhu ima gumbasti istak. Na donjem dijelu ima dva prstenasta istaka. Tijelo je s donje strane izdubljeno i kružnog je presjeka.

Sirovina: kompaktno tkivo duge kosti srednjeg ili velikog sisavca

Vis. 1,6 cm, Ø 1,4 cm

Dat.: 1. –5. st.

Lit.: neobjavljeno

13.12. Sirovina, poluproizvodi i otpaci od proizvodnje

1207. MURSA (Vijenac narodnih heroja Slavonije*), (T.90: 1207)

Inv. br. MSO-AA-18795

Sirovina – goveđi rog koji je nepravilnog ovalnog presjeka. U presjeku je vidljiva struktura roga koji je odrezan pri bazi, pri čeonj kosti. Površina roga je vrlo gruba. Vrh roga je oštećen.

Sirovina: goveđi rog

Duž. 9,1 cm, Ø tijela najveći 5,0 cm

Dat.: 1. – 5. st.

Tip: sirovina

Lit.: neobjavljeno

1208. MURSA (Vijenac narodnih heroja Slavonije*), (T.90: 1208)

Inv. br. MSO-AA-18443

sirovina – kozji rog koji je nepravilnog ovalnog presjeka. U presjeku je vidljiva struktura roga koji je odrezan pri bazi. Površina roga je ravna. Vrh roga je oštećen.

Sirovina: kozji rog

Duž. 11,5 cm, Ø tijela najveći 3,3 cm

Dat.: 1. – 5. st.

Tip: sirovina

Lit.: neobjavljeno

1209. MURSA? (nepoznato nalazište), donacija Đ. Radanovića 1972. god. (T.90: 1209)

Inv. br. MSO-AA-9315

Sirovina – kljova domaće svinje. Na površini su vidljivi tragovi obrade. Kljova je nepravilnog trokutastog presjeka.

Sirovina: kljova domaće svinje

Duž. tetive 8,5 cm, šir. 1,0 cm

Dat.: 1. – 5. st.

Tip: sirovina

Lit.: neobjavljeno

1210. MURSA? (nepoznato nalazište), (T.90: 1210)

Inv. br. MSO-AA-1079

Koštani otpadak od proizvodnje cilindričnog oblika i nepravilnog kružnog presjeka. Poluproizvod je razan od veće duge kosti i to ukoso. Na njemu su vidljivi tragovi obrade poput višestrukih ureza i otkrhnuća pri obradi.

Sirovina: goljenica (lat.*tibia*) ovce, koze ili jelena

Vis. 1,6 cm, Ø najveći 1,4 cm

Dat.: 1. – 5. st.

Tip: otpad od proizvodnje

Lit.: neobjavljeno

1211. MURSA (Donji grad), donacija I. Mužnaja 1983. god. (T.90: 1211)

Inv. br. MSO-AA-18587

Veći koštani poluproizvod štapićastog izgleda na kojem su vidljivi višestruki uzastopni tragovi rezanja nožem. Presjek tijela je nepravilnog kružnog oblika.

Sirovina: kompaktno tkivo duge kosti velikog sisavca

Duž. 12,6 cm, Ø najveći 1,5 cm

Dat.: 1. – 5. st.

Tip: poluproizvod

Lit.: neobjavljeno

1212. MURSA (Topnička vojarna*), donacija grada Osijeka 1895. god. (T.90: 1212)

Inv. br. MSO-AA-889

Veći koštani poluproizvod štapićastog izgleda koji na jednom kraju završava rašljasto (u obliku slova V), a na drugom s dva nedovršena prstenasta istaka. Na poluproizvodu su vidljivi višestruki uzastopni tragovi rezanja nožem. Presjek tijela je na jednom kraju peterokutnog, a na drugom nepravilnog kružnog oblika.

Sirovina: kompaktno tkivo duge kosti velikog sisavca

Duž. 13,3 cm, Ø najveći 1,3 cm

Dat.: 1. – 5. st.

Tip: poluproizvod

Lit.: neobjavljeno

1213. MURSA (nepoznato nalazište), donacija C. F. Nubera (T.91: 1213)

Inv. br. MSO-AA-1073

Veći koštani poluproizvod štapićastog izgleda i nepravilnog kvadratnog presjeka. Na jednom je kraju predmeta vidljiv urez nastao alatkom (vjerojatno nožem ili pilom), a na drugom je kraju vidljiv koso odsječeni dio koji završava u tupi špic.

Sirovina: kompaktno tkivo duge kosti velikog sisavca

Duž. 13 cm, Ø najveći 1,0 cm

Dat.: 1. – 5. st.

Tip: poluproizvod

Lit.: neobjavljeno

1214. MURSA (nepoznato nalazište), nabava grad Osijek 1900. god. (T.91: 1214)

Inv. br. MSO-AA-2460

Koštani otpad od proizvodnje od veće duge kosti nepravilnog cilindričnog oblika. Na poluproizvodu su vidljivi tragovi obrade u vidu tragova alatki. Presjek je nepravilnog ovalnog oblika.

Sirovina: kompaktno tkivo duge kosti srednjeg ili velikog sisavca

Duž. 5,0 cm, Ø najveći 4,6 cm

Dat.: 1. – 5. st.

Tip: otpad od proizvodnje

Lit.: neobjavljeno

1215. MURSA (nepoznato nalazište), donacija C. F. Nubera (T.91: 1215)

Inv. br. MSO-AA-1078

Manji koštani cilindrični otpad od proizvodnje koso odsječenih rubova na presjeku koji je nepravilnog ovalnog presjeka. Na predmetu su vidljivi višestruki tragovi obrade poput ureza i lomova na rubovima.

Sirovina: kompaktno tkivo duge kosti srednjeg ili velikog sisavca

Duž. 1,8 cm, Ø najveći 1,2 cm

Dat.: 1. – 5. st.

Tip: otpad od proizvodnje

Lit.: neobjavljeno

1216. MURSA? (nepoznato nalazište), (T.91: 1216)

Inv. br. MSO-173737

Manji koštani štapićasti poluproizvod na kojemu su vidljivi višestruki uzastopni tragovi rezanja nožem. Oba kraja završavaju špicem, a poluproizvod je šesterokutog presjeka.

Sirovina: kompaktno tkivo duge kosti srednjeg ili velikog sisavca

Duž. 10,7 cm, Ø najveći 0,7 cm

Dat.: 1. – 5. st.

Tip: poluproizvod

Lit.: neobjavljeno

1217. MURSA? (nepoznato nalazište), (T.91: 1217)

Inv. br. MSO-173758

Manji koštani štapićasti poluproizvod na kojemu su vidljivi višestruki uzastopni tragovi rezanja nožem. Jedan kraj završavaju špicem, a drugi je koso rezan. Poluproizvod je nepravilnog kružnog presjeka.

Sirovina: kompaktno tkivo duge kosti srednjeg ili velikog sisavca

Duž. 9,0 cm, Ø najveći 0,7 cm

Dat.: 1. – 5. st.

Tip: poluproizvod

Lit.: neobjavljeno

1218. MURSA? (nepoznato nalazište), (T.91: 1218)

Inv. br. MSO-173759

Manji koštani štapićasti poluproizvod na kojemu su vidljivi višestruki uzastopni tragovi rezanja nožem. Jedan kraj završava špicem, a drugi je koso rezan. Poluproizvod je nepravilnog kružnog presjeka.

Sirovina: kompaktno tkivo duge kosti srednjeg ili velikog sisavca

Duž. 8,5 cm, Ø najveći 0,8 cm

Dat.: 1. – 5. st.

Tip: poluproizvod

Lit.: neobjavljeno

1219. MURSA? (nepoznato nalazište), (T.91: 1219)

Inv. br. MSO-174595

Manji koštani štapićasti poluproizvod na kojemu su vidljivi višestruki uzastopni tragovi rezanja nožem. Oba kraja završavaju špicem, a poluproizvod je nepravilnog kružnog presjeka.

Sirovina: kompaktno tkivo duge kosti srednjeg ili velikog sisavca

Duž. 7,9 cm, Ø najveći 0,5 cm

Dat.: 1. – 5. st.

Tip: poluproizvod

Lit.: neobjavljeno

1220. MURSA? (nepoznato nalazište), (T.91: 1220)

Inv. br. MSO-173760

Manji koštani štapićasti poluproizvod na kojemu su vidljivi višestruki uzastopni tragovi rezanja nožem. Jedan kraj završavaju špicem, a drugi je nepravilno odlomljen. Poluproizvod je šesterokutog presjeka.

Sirovina: kompaktno tkivo duge kosti srednjeg ili velikog sisavca

Duž. 5,9 cm, Ø najveći 0,7 cm

Dat.: 1. – 5. st.

Tip: poluproizvod

Lit.: neobjavljeno

1221. MURSA? (nepoznato nalazište), (T.91: 1221)

Inv. br. MSO-223018

Manji koštani štapićasti poluproizvod na kojemu su vidljivi višestruki uzastopni tragovi rezanja nožem. Oba kraja su nepravilno koso odlomljena, a poluproizvod je nepravilnog peterokutog presjeka.

Sirovina: kompaktno tkivo duge kosti srednjeg ili velikog sisavca

Duž. 5,3 cm, Ø najveći 0,7 cm

Dat.: 1. – 5. st.

Tip: poluproizvod

Lit.: neobjavljeno

1222. MURSA (nepoznato nalazište), donacija C. F. Nubera (T.91: 1222)

Inv. br. MSO-AA-1029

Koštani žeton – poluproizvod, nepravilna četvrtasta oblika i konveksnog lica. Vidljivi grubi tragovi obrade nožem.

Sirovina: kompaktno tkivo duge kosti srednjeg ili velikog sisavca

Ø 2,1 cm, vis. 0,9 c

Dat.: 1. – pol. 5. st.

Tip: poluproizvod

Lit.: M. Kovač, „Rimski koštani žetoni i kockice za igru iz starog fundusa Muzeja Slavonije u Osijeku“, *OZ*, 30, 2012., 94., T.8: 70.

* Nekadašnji i današnji nazivi ulica, naselja i trgova spomenutih u katalogu:

- Šumadijska ulica = Baranjska ulica

- Topnička vojarna = danas je na njezinu mjestu osječki Kampus

- Trg Vladimira Nazora = Trg bana Josipa Jelačića

- Ugao Ulice Marka Oreškovića i Nikole Karaule Miljanovića = Ugao Ulice cara Hadrijana i Josipa Huttlera

- Ulica Marka Oreškovića = Ulica cara Hadrijana

- Vijenac narodnih heroja Slavonije = Vijenac Murse

*Table su nacrtali Matilda Marijanović Lešić i Dalibor Radman.

14. TABLE

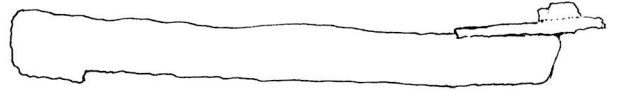
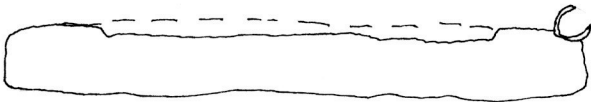
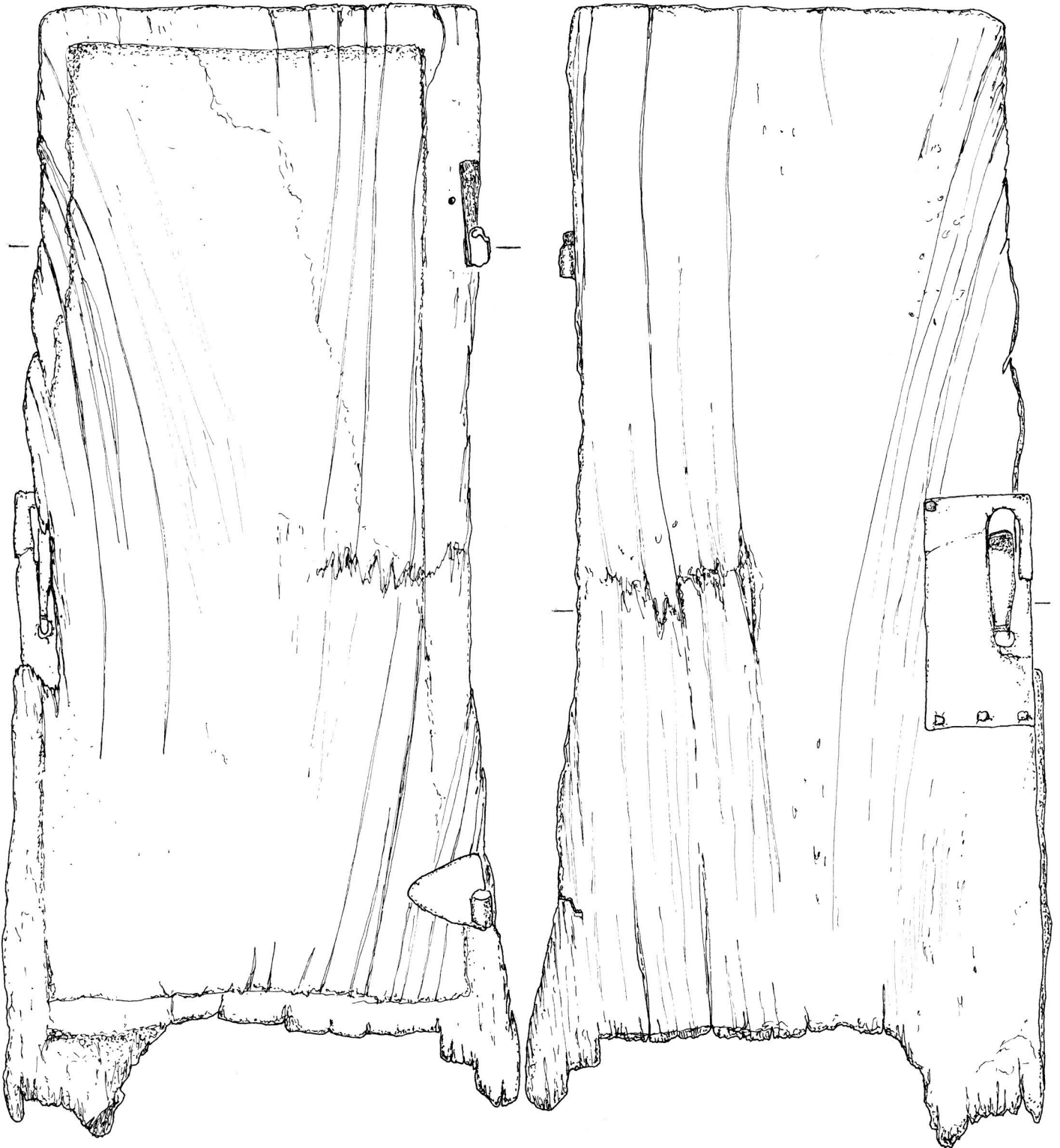

1a

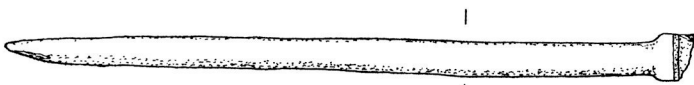

2

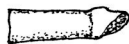

M 1:1

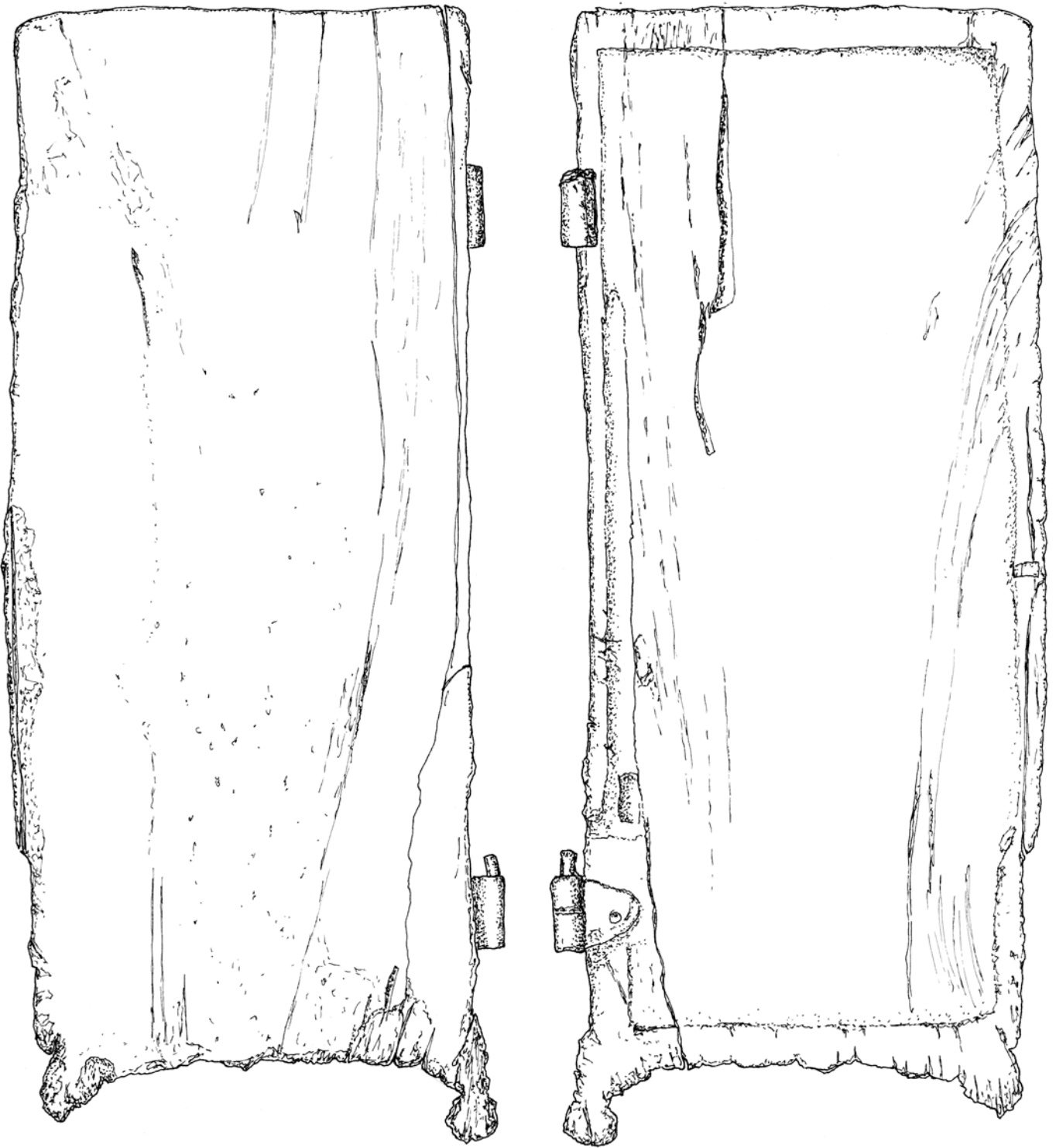

1b

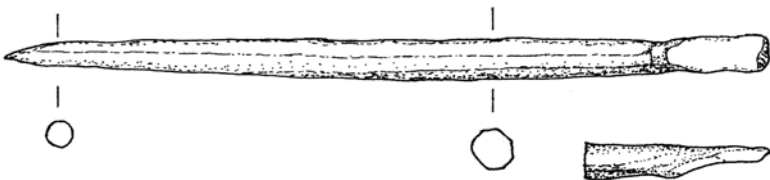
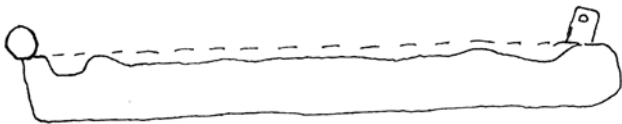

3



M 1:1

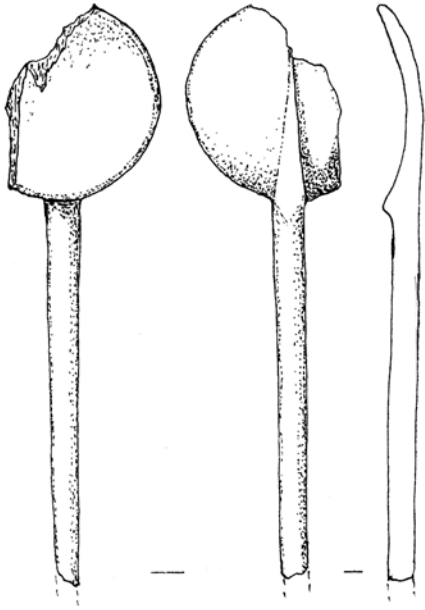

4

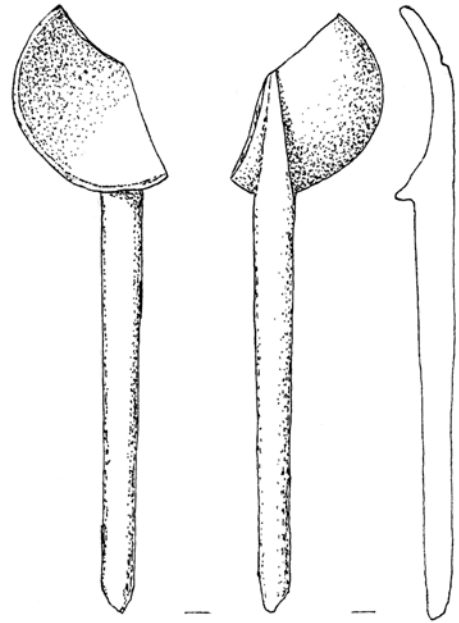

5

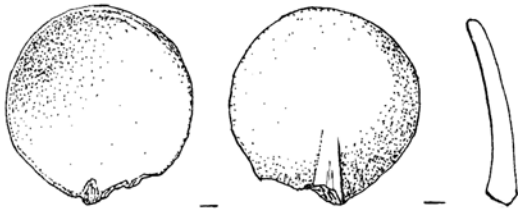

6

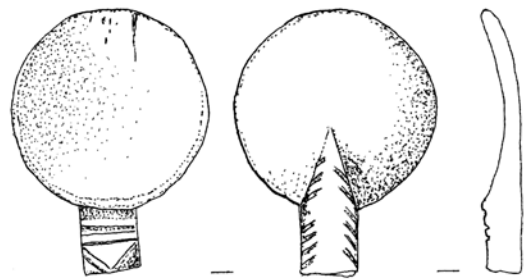

7

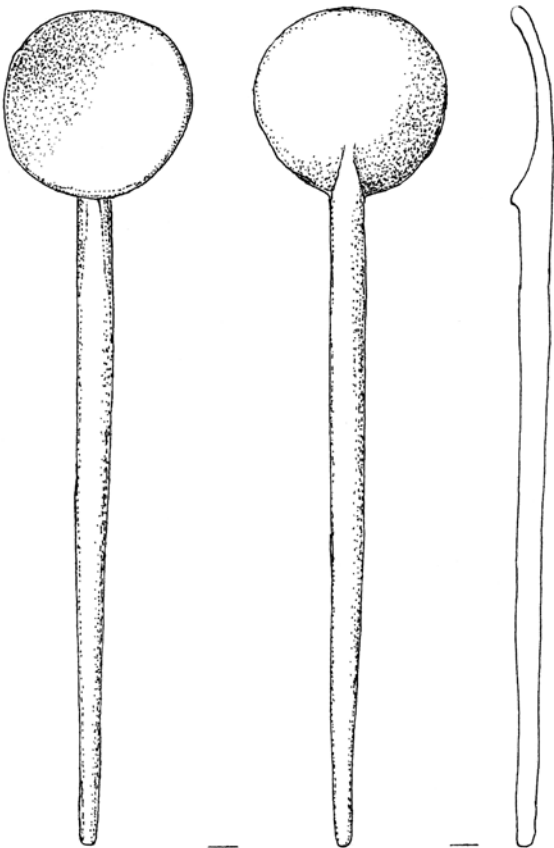

8

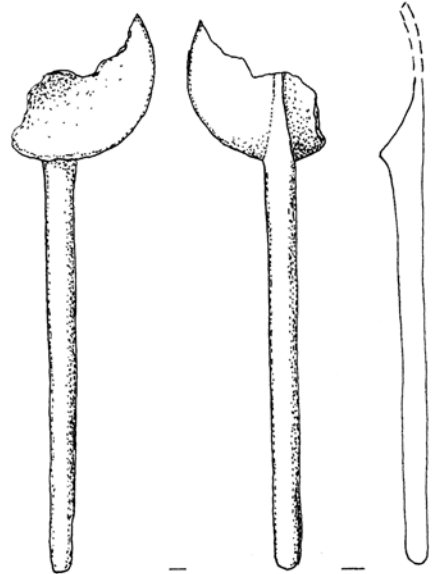

9



M 1:1

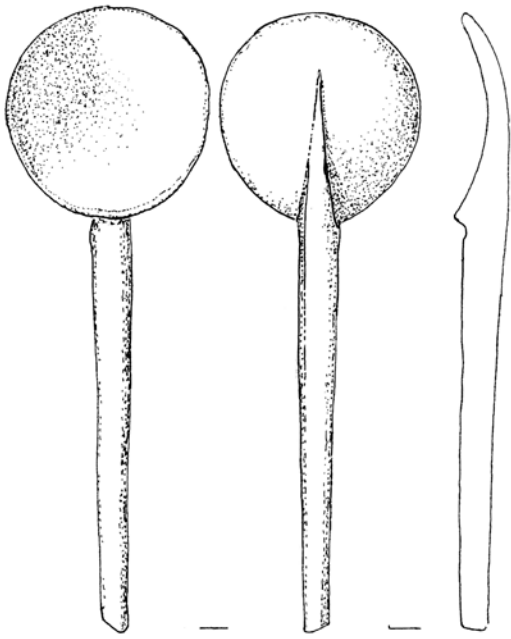

10

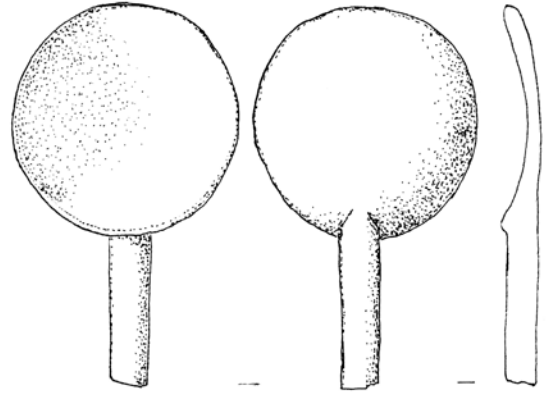

11

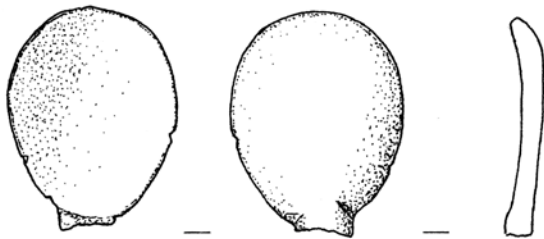

12

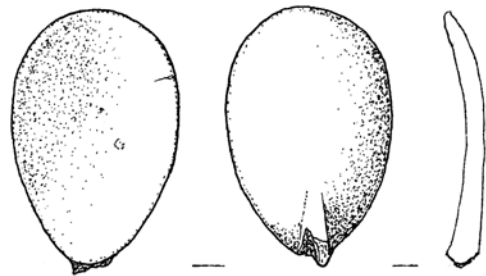

13

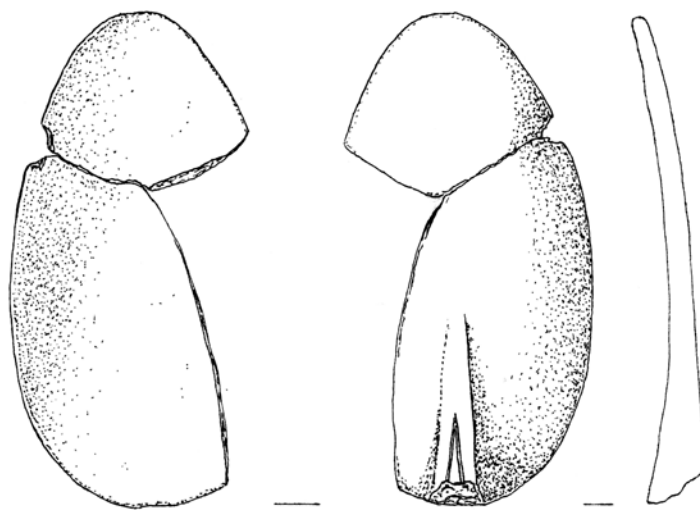

14



M 1:1

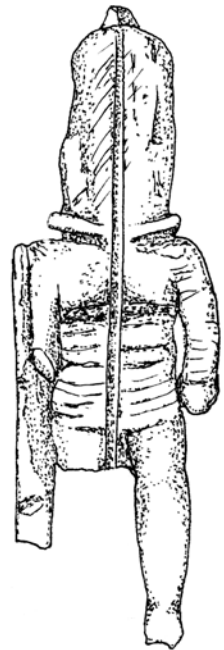

15

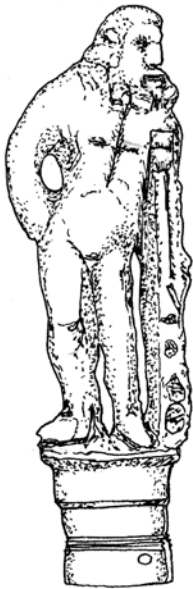

16

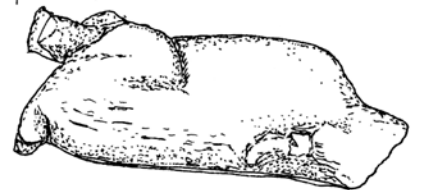
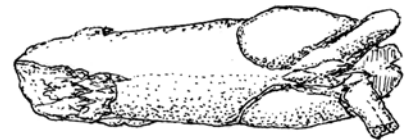
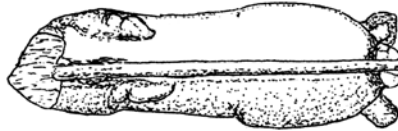

17

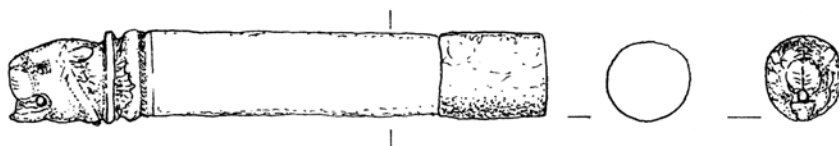

18



M 1:1

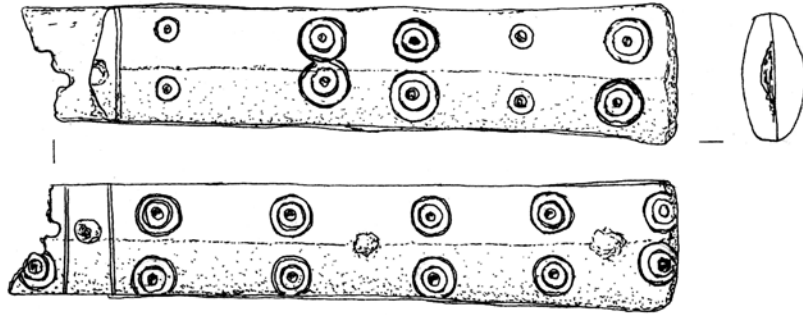

19

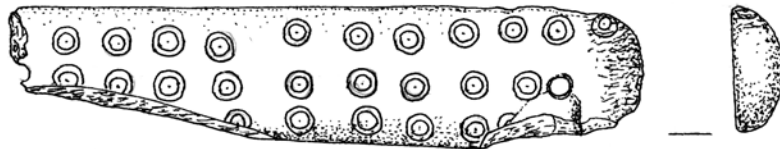

20

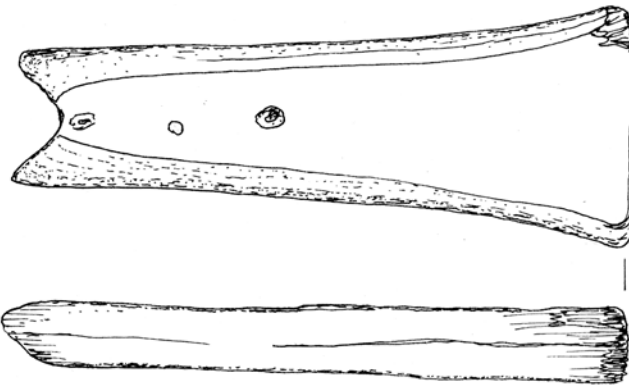

21

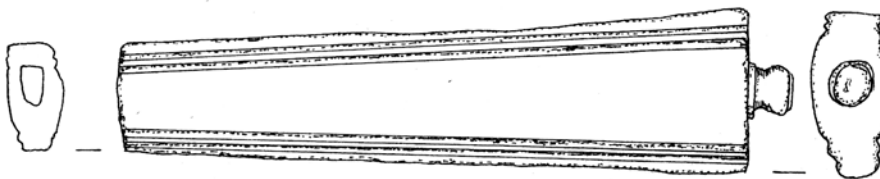

22

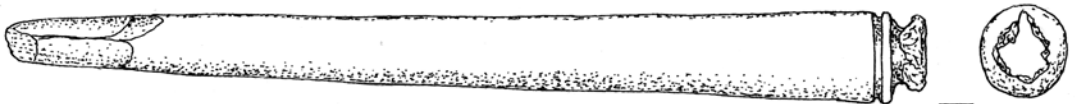

23



24



M 1:1

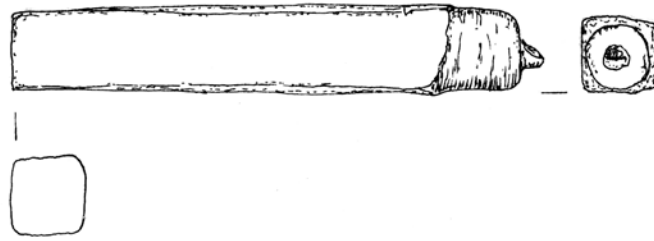

25

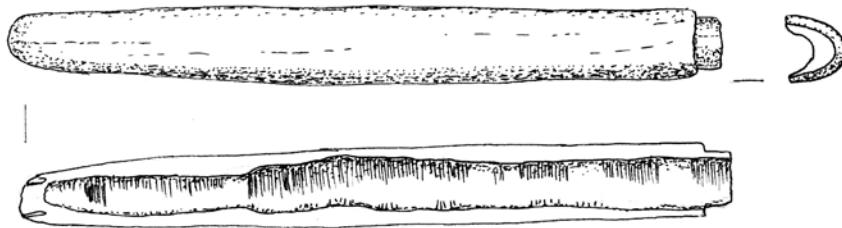

26

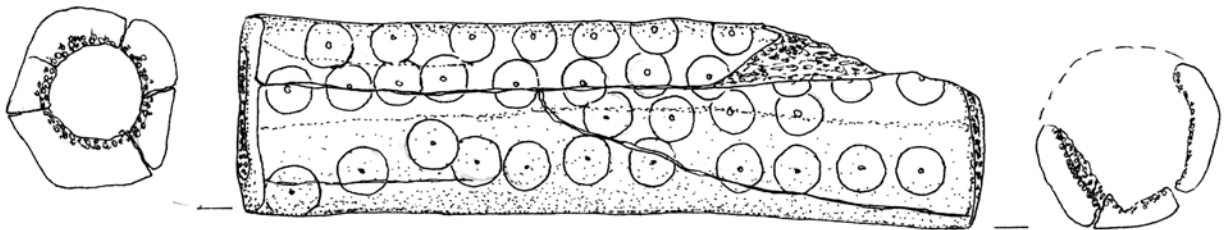

27

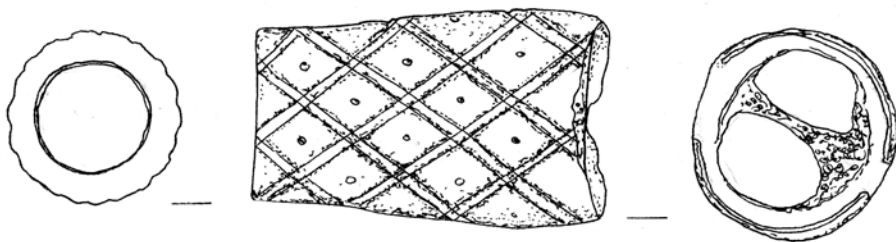

28

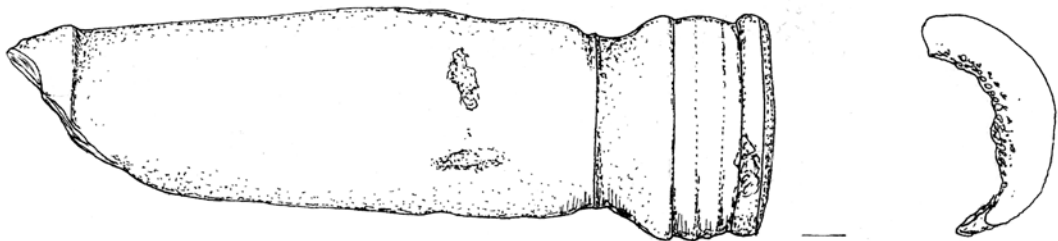

29



M 1:1

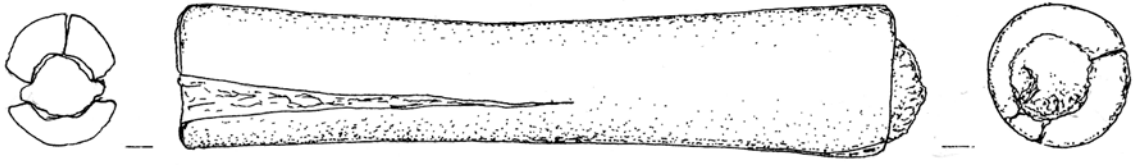

30

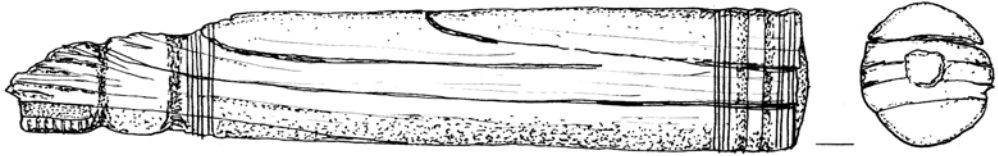

31

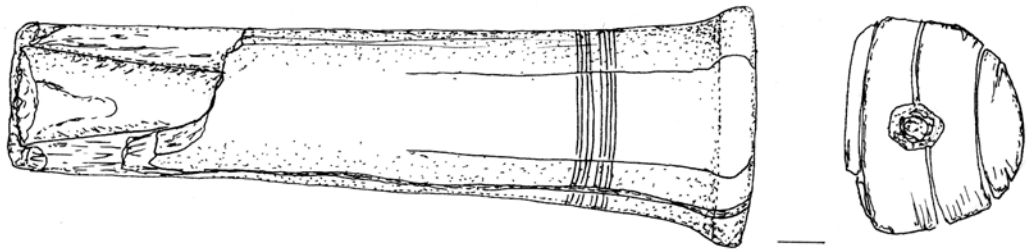

32



33



M 1:1

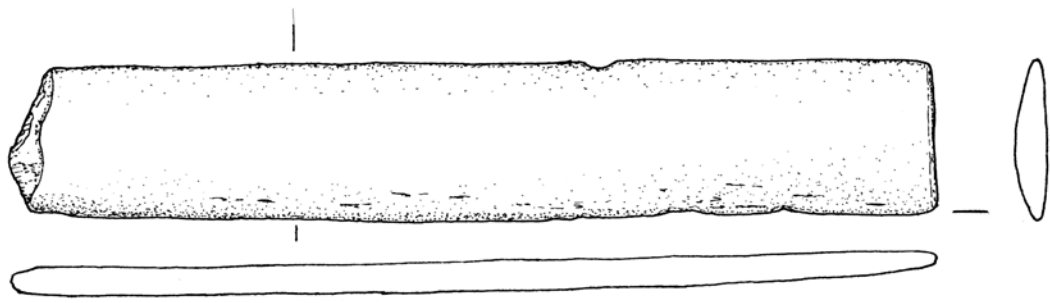

34

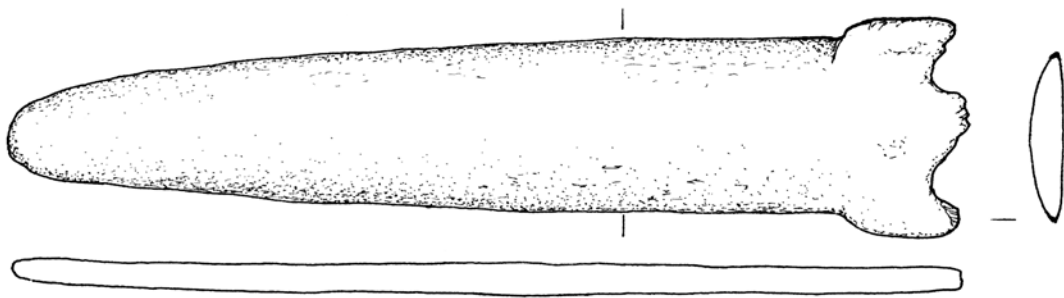

35

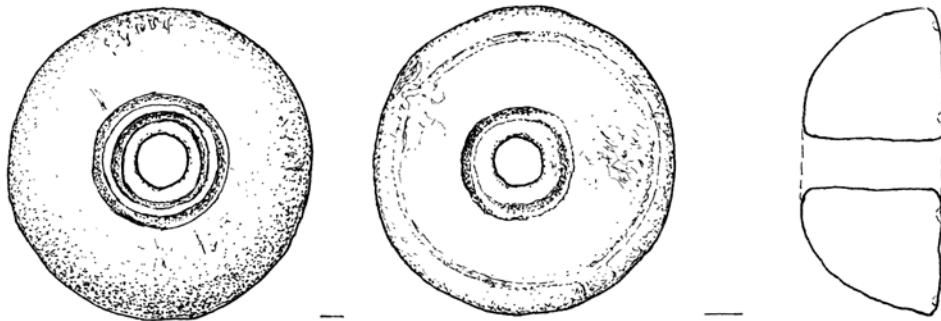

36

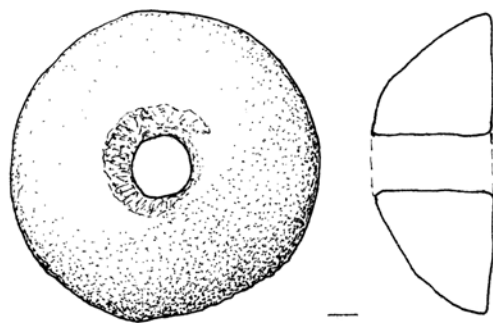

37



M 1:1

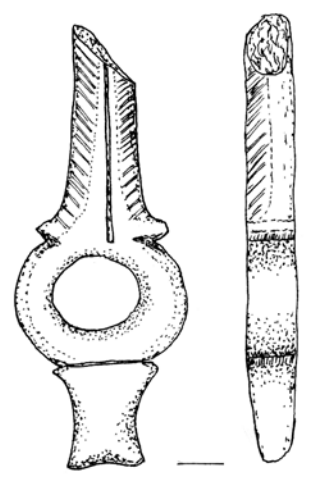
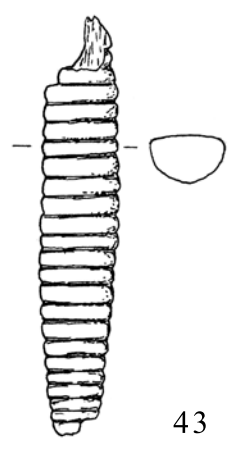
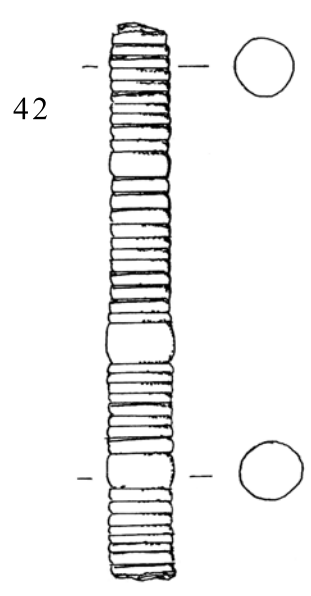
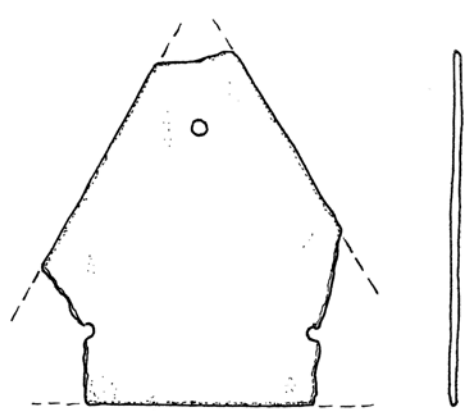
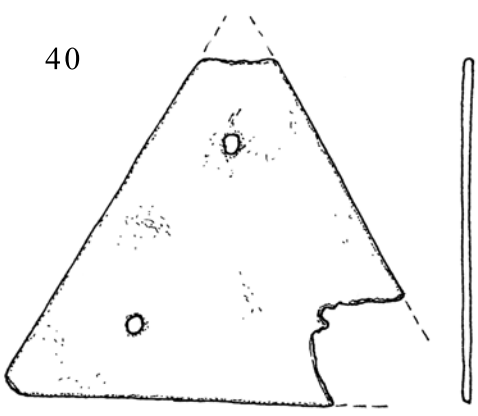
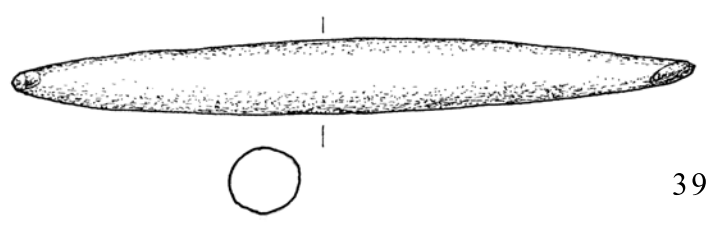
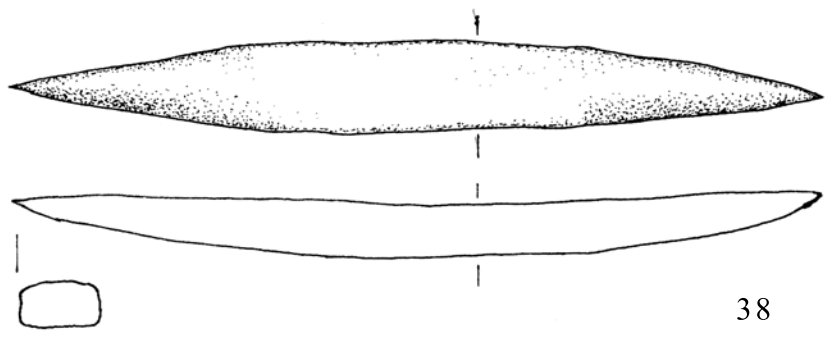

M 1:1

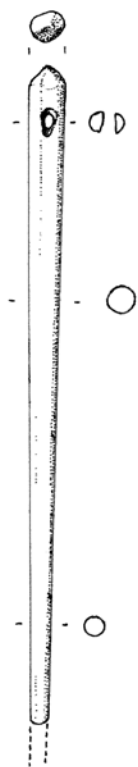

45

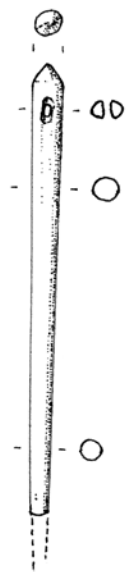

46

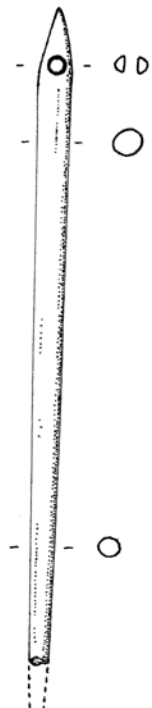

47



48

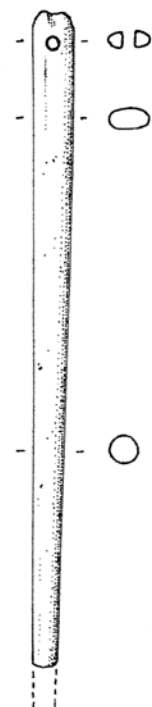

49

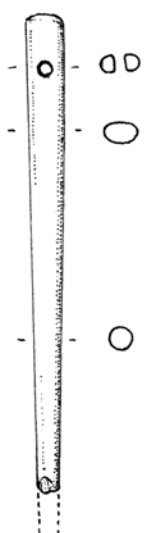

50



51

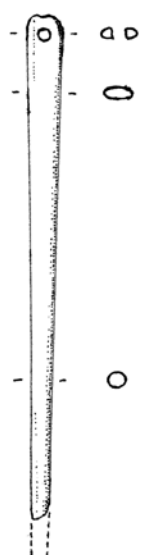

52

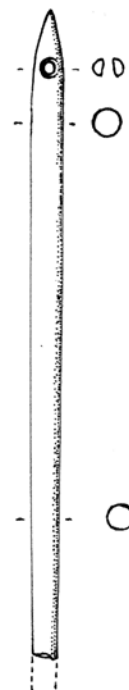

53

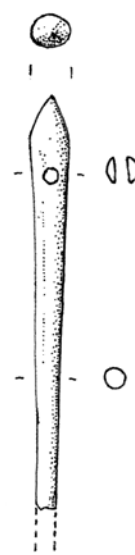

54



M 1:1

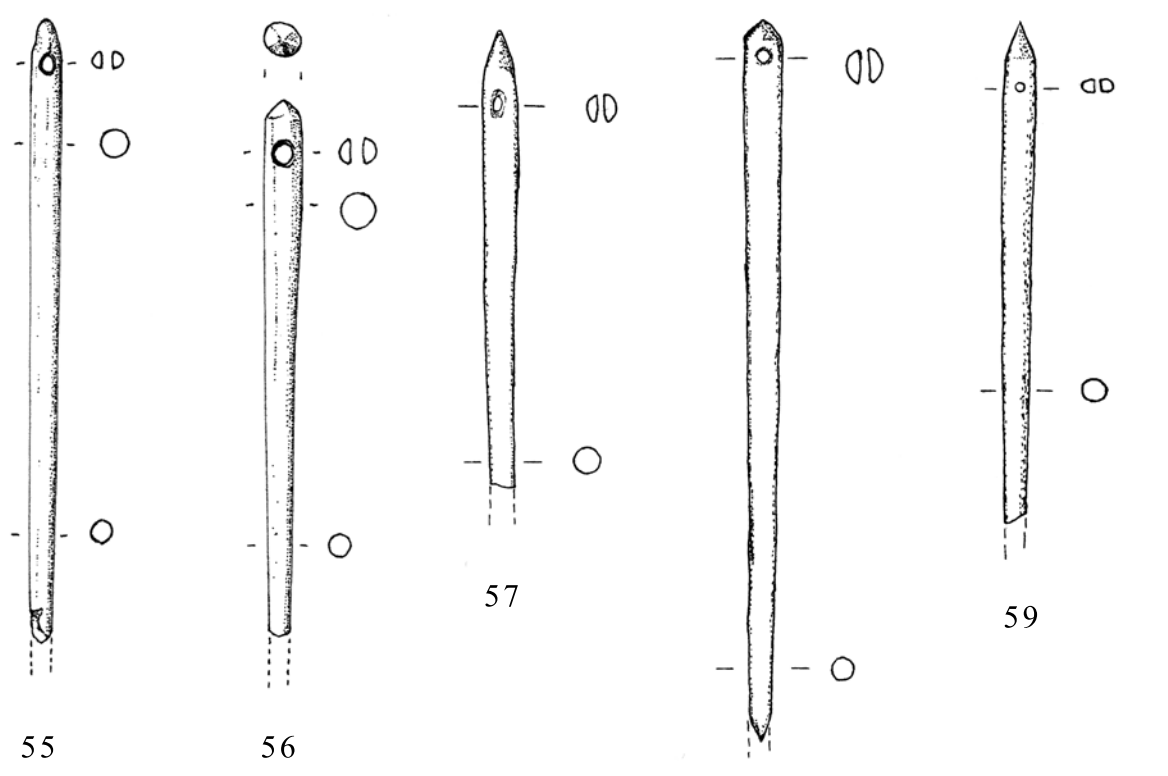

55

56

57

58

59

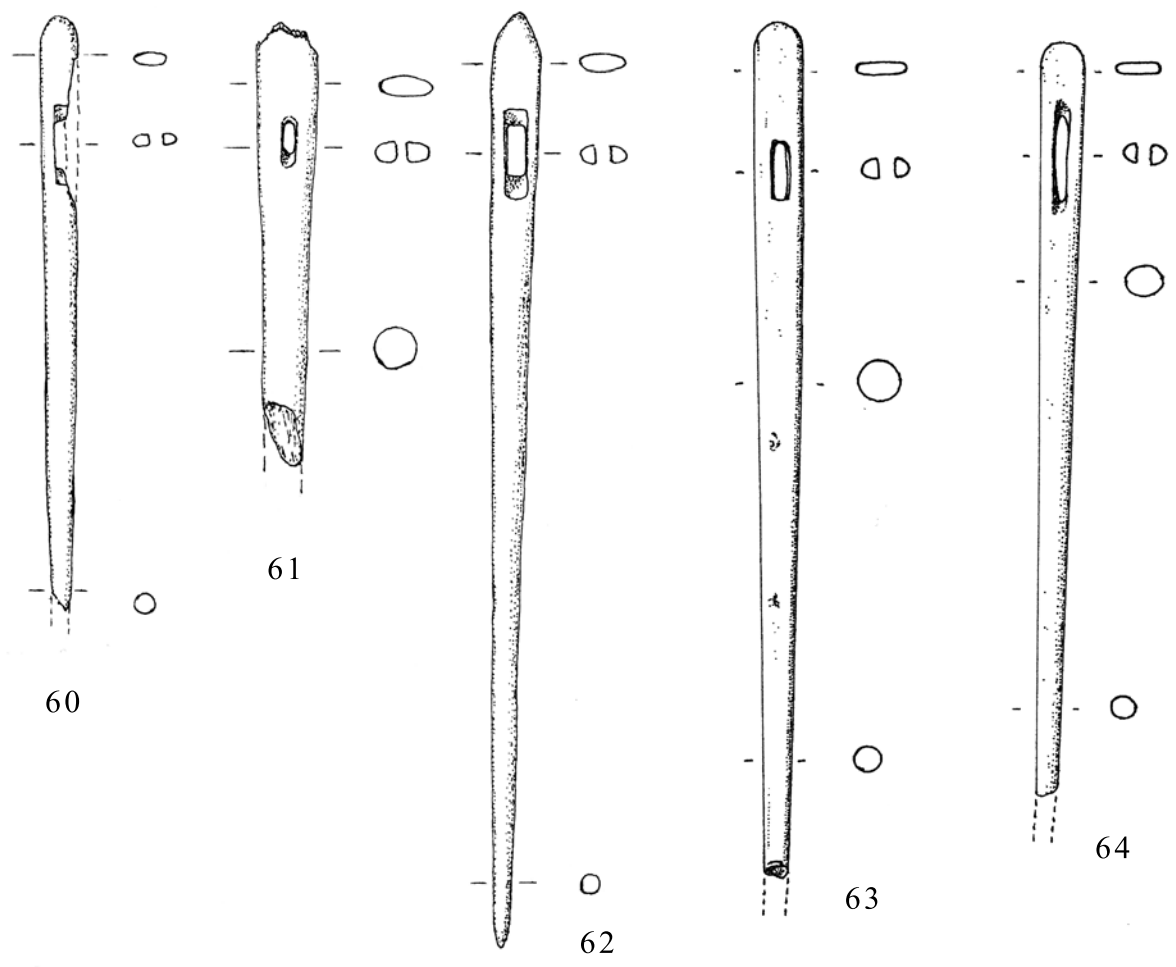

60

61

62

63

64



M 1:1

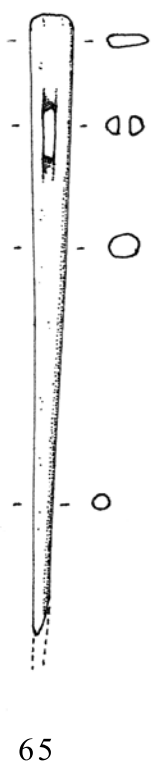

65

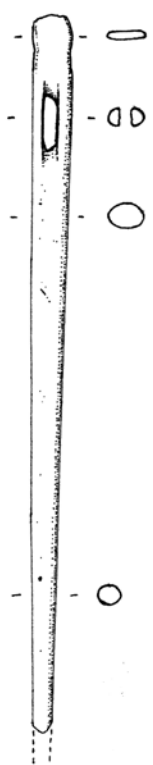

66



67

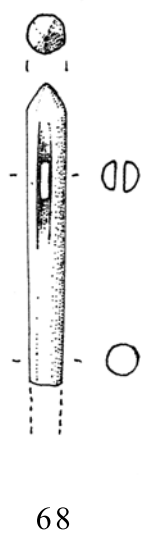

68



69

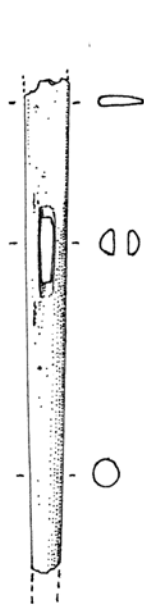

70

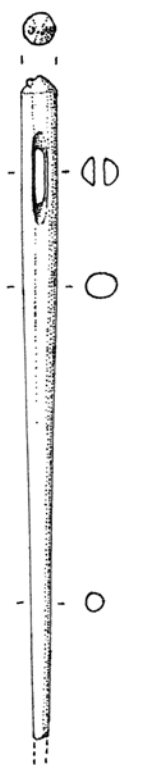

71

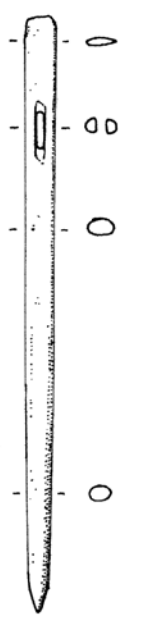

72

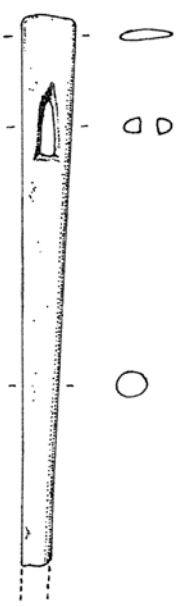

73

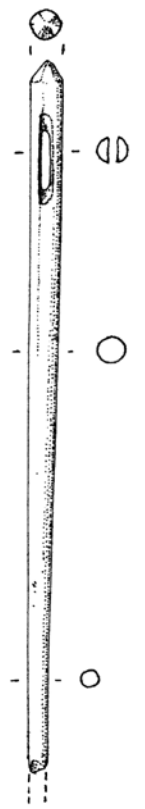

74



M 1:1

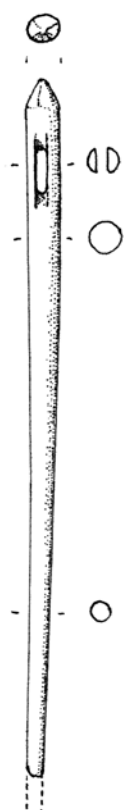

75

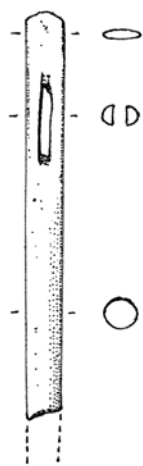

76

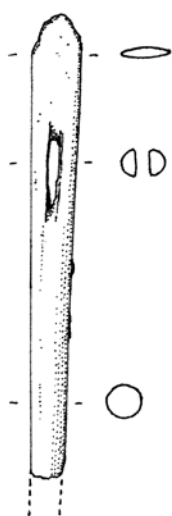

77



78

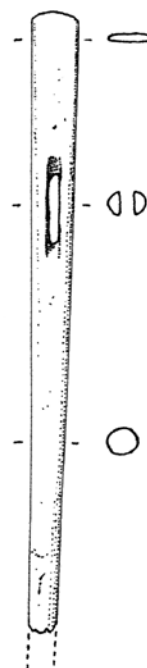

79

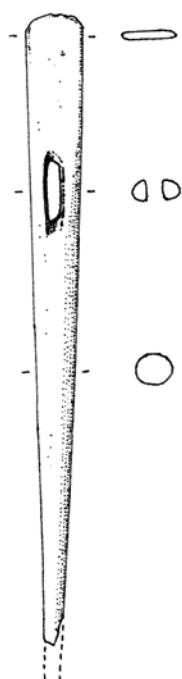

80

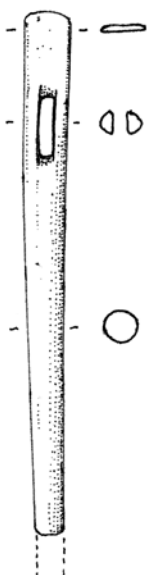

81

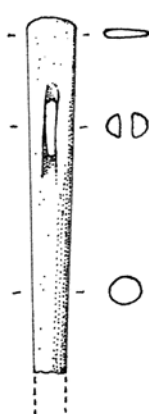

82

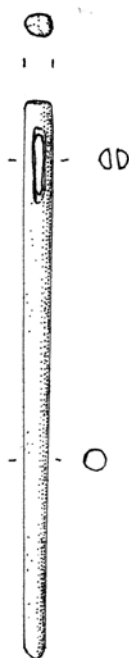

83

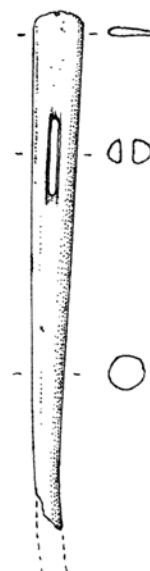

84



M 1:1

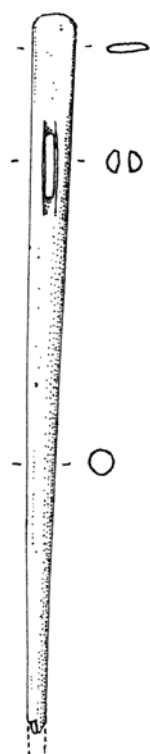

85

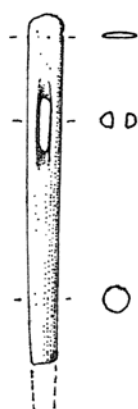

86

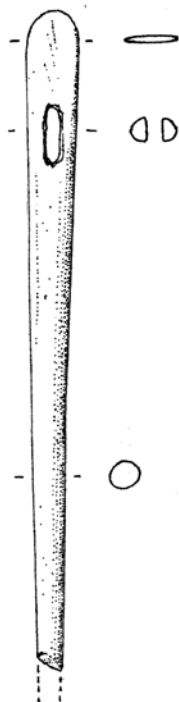

87

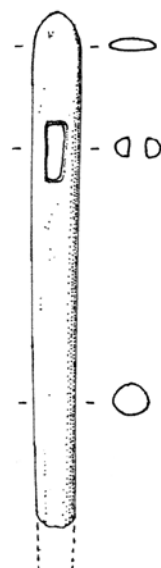

88

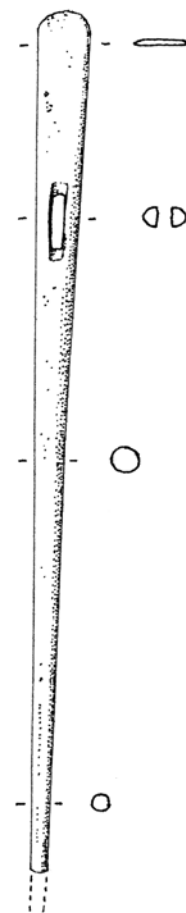

89

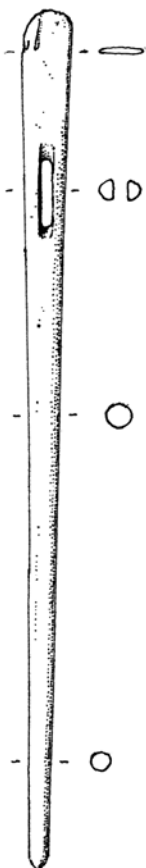

90



91



92

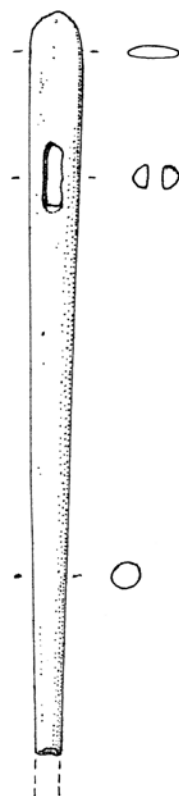

93

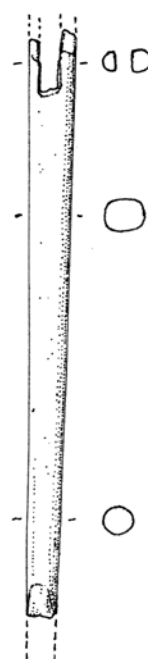

94



M 1:1

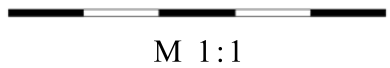
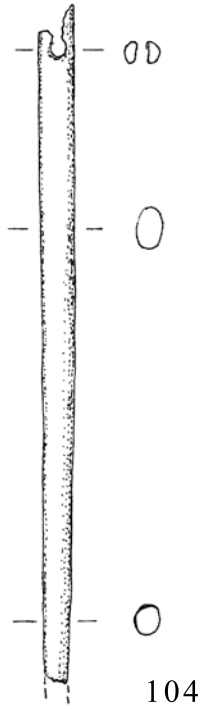
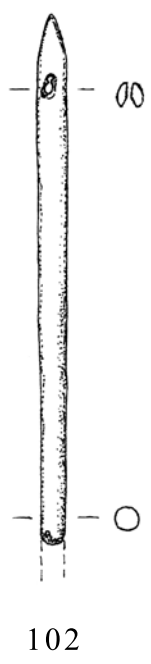
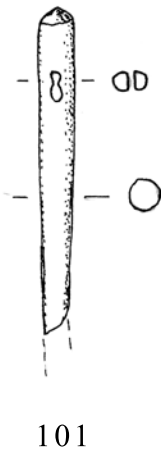
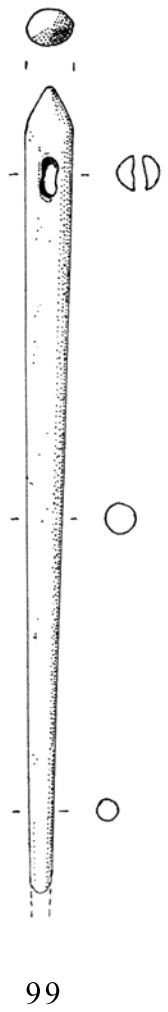
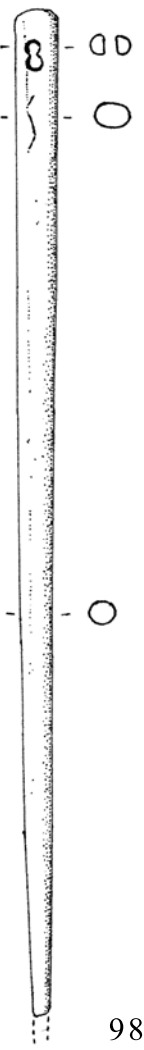
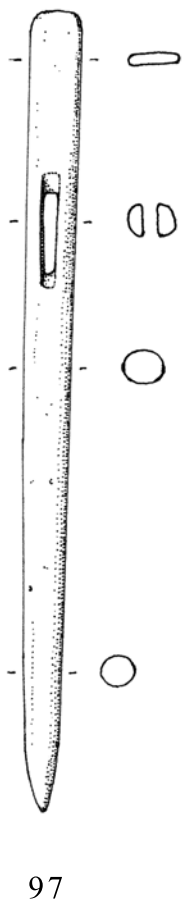
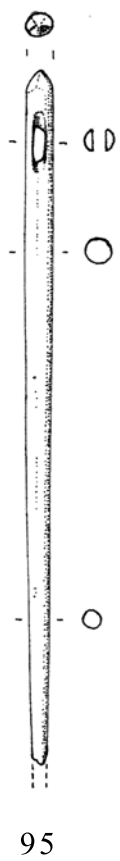

M 1:1

9.17.56

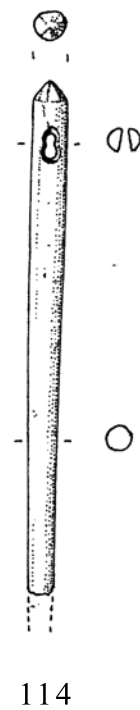
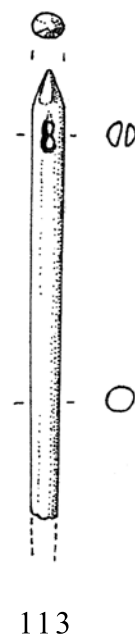
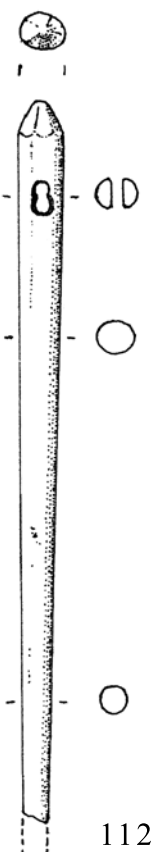
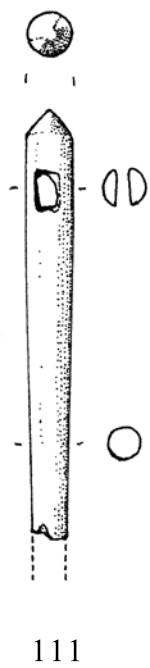
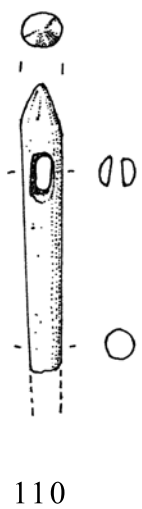
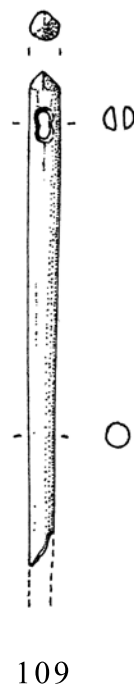
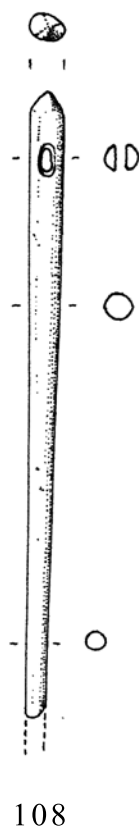
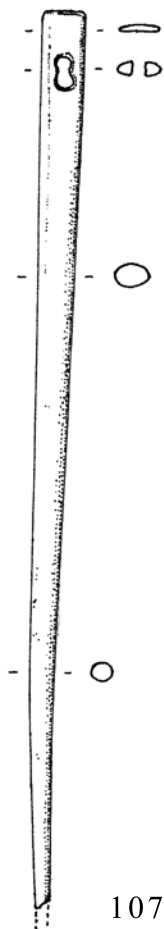
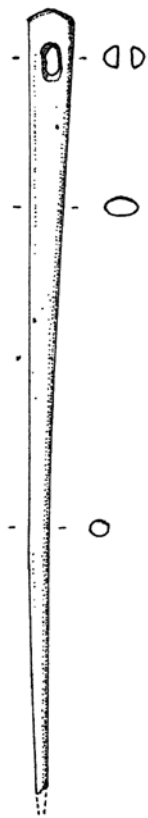
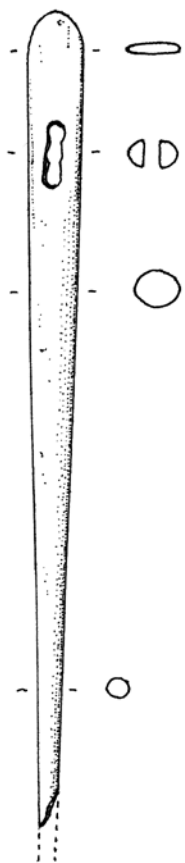

M 1:1

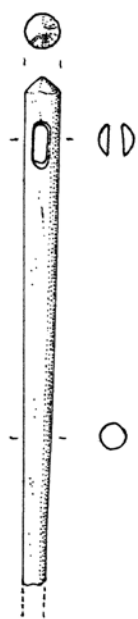

115

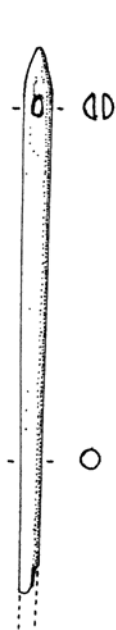

116



117

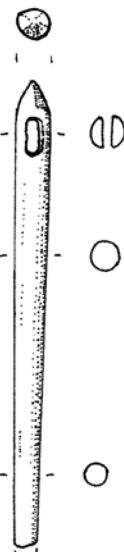

118

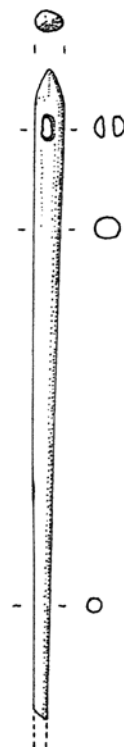

119



120

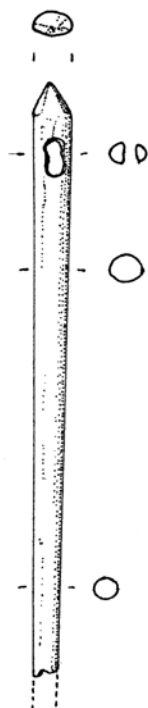

121

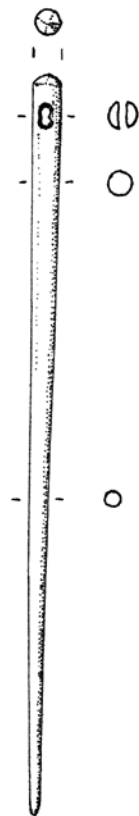

122

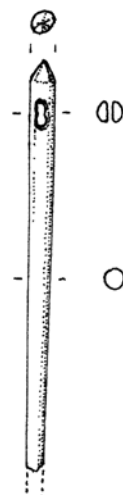

123



124



M 1:1

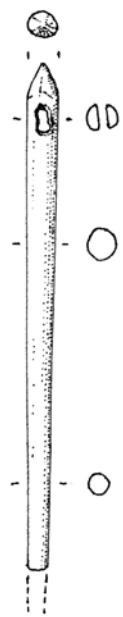

125

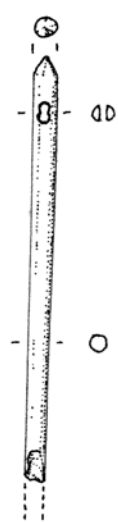

126



127

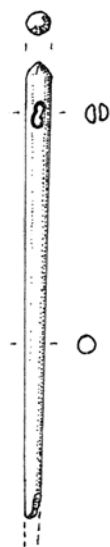

128



129



130

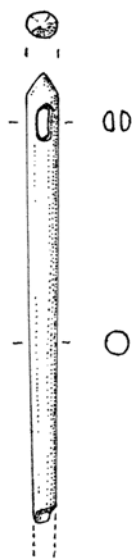

131

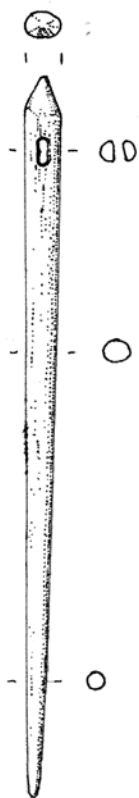

132

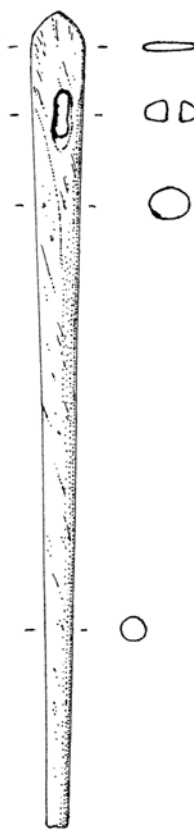

133

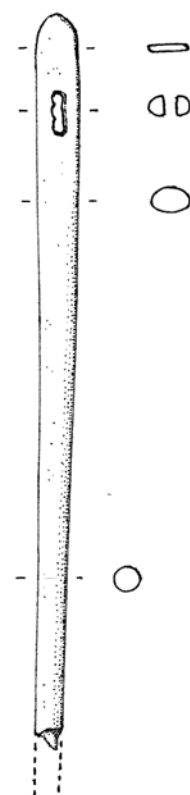

134



M 1:1

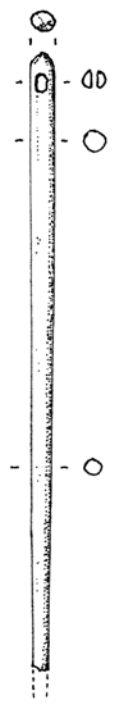

135

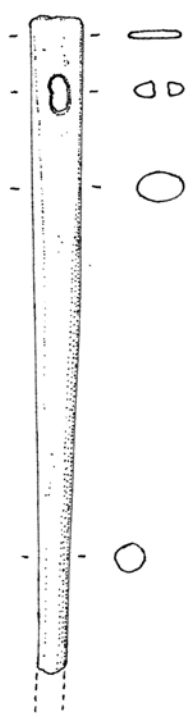

136

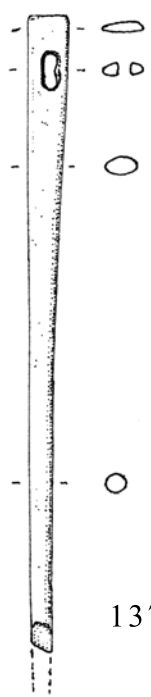

137

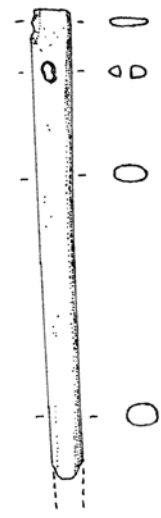

138



139



140

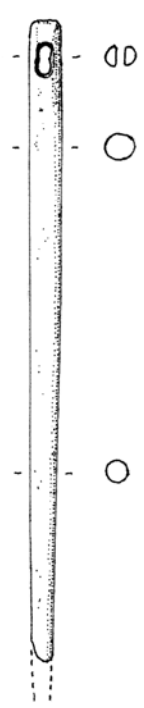

141

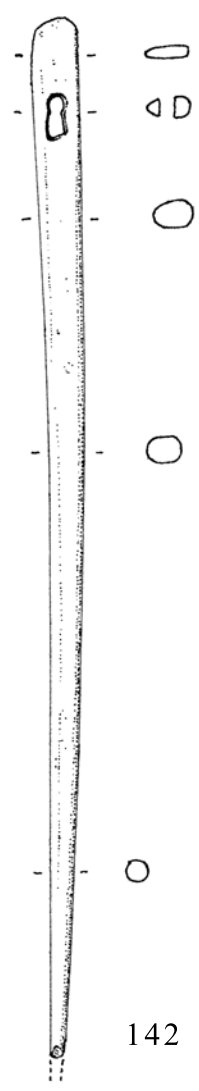

142

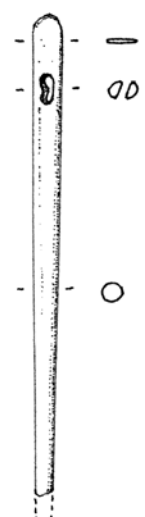

143

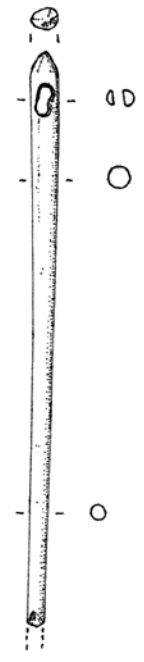

144



M 1:1

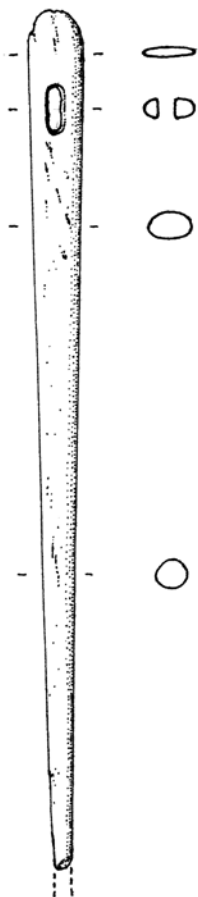

145

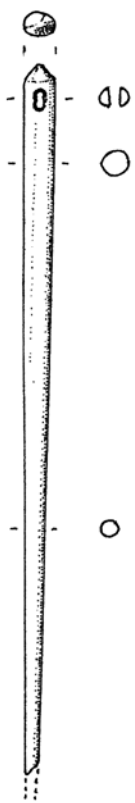

146

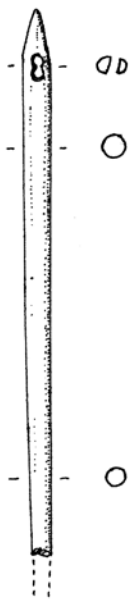

147



148



149

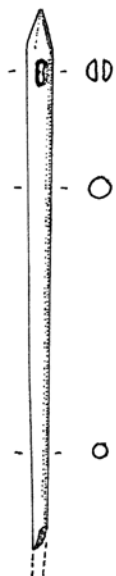

150



151

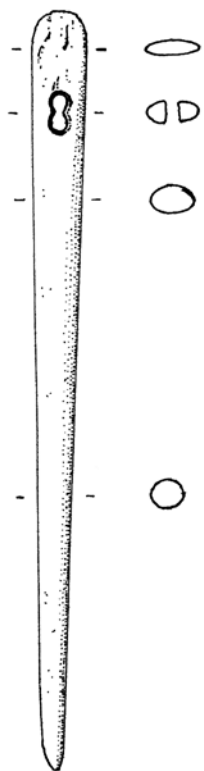

152

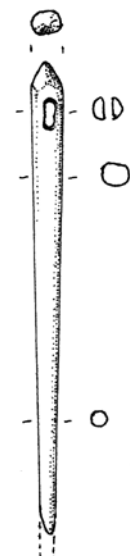

153

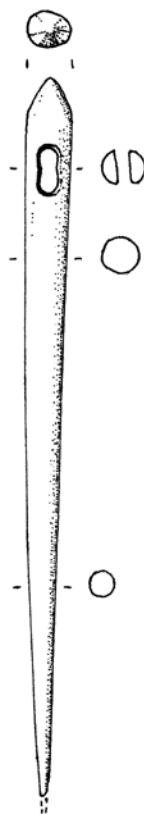

154



M 1:1

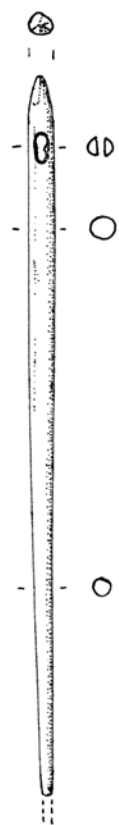

155



156



157

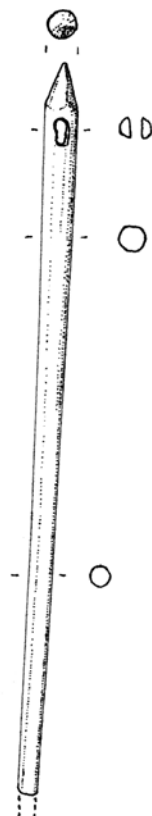

158

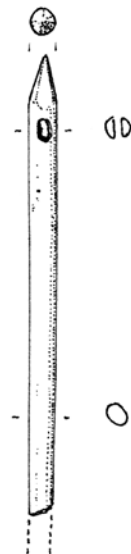

159



160

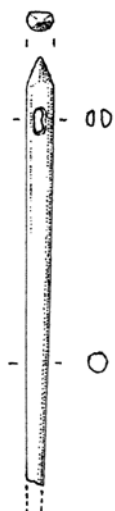

161

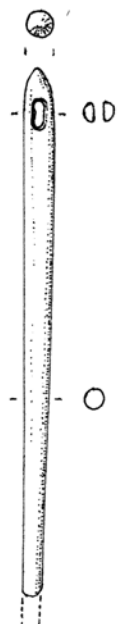

162

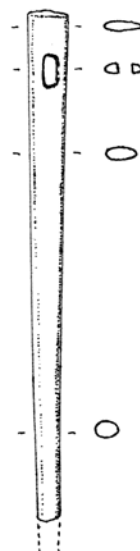

163

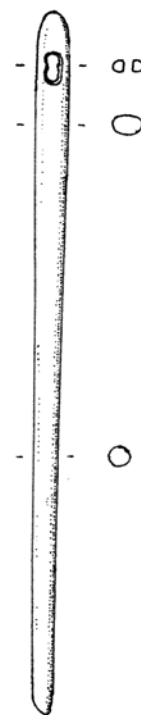

164



M 1:1

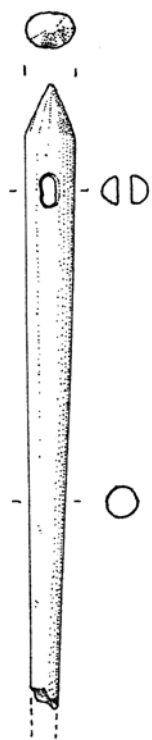

165

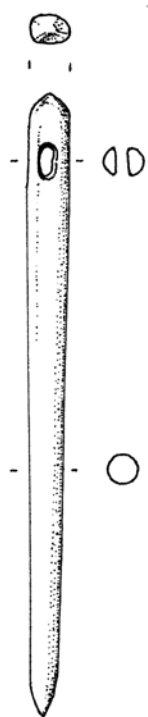

166

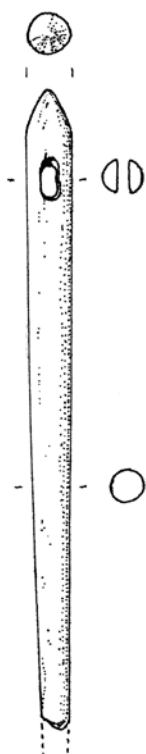

167

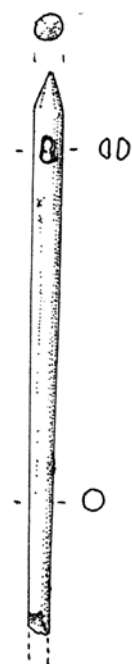

168

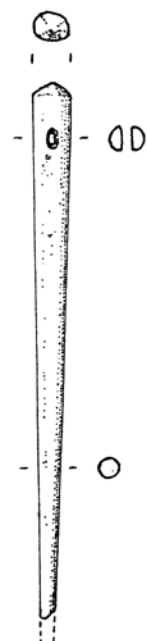

169

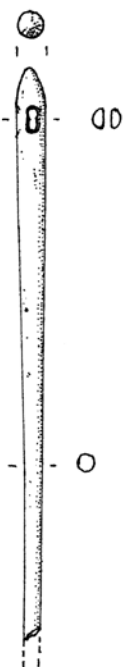

170

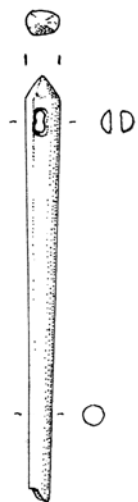

171

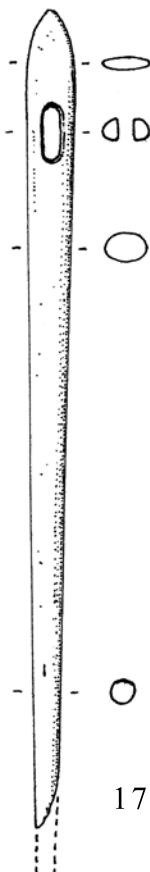

172

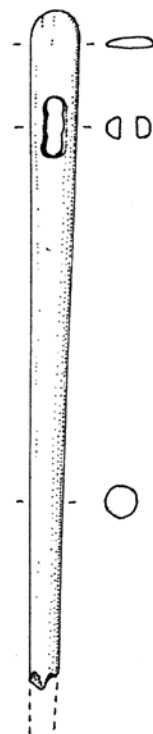

173

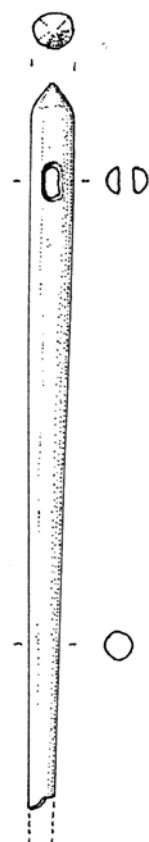

174



M 1:1

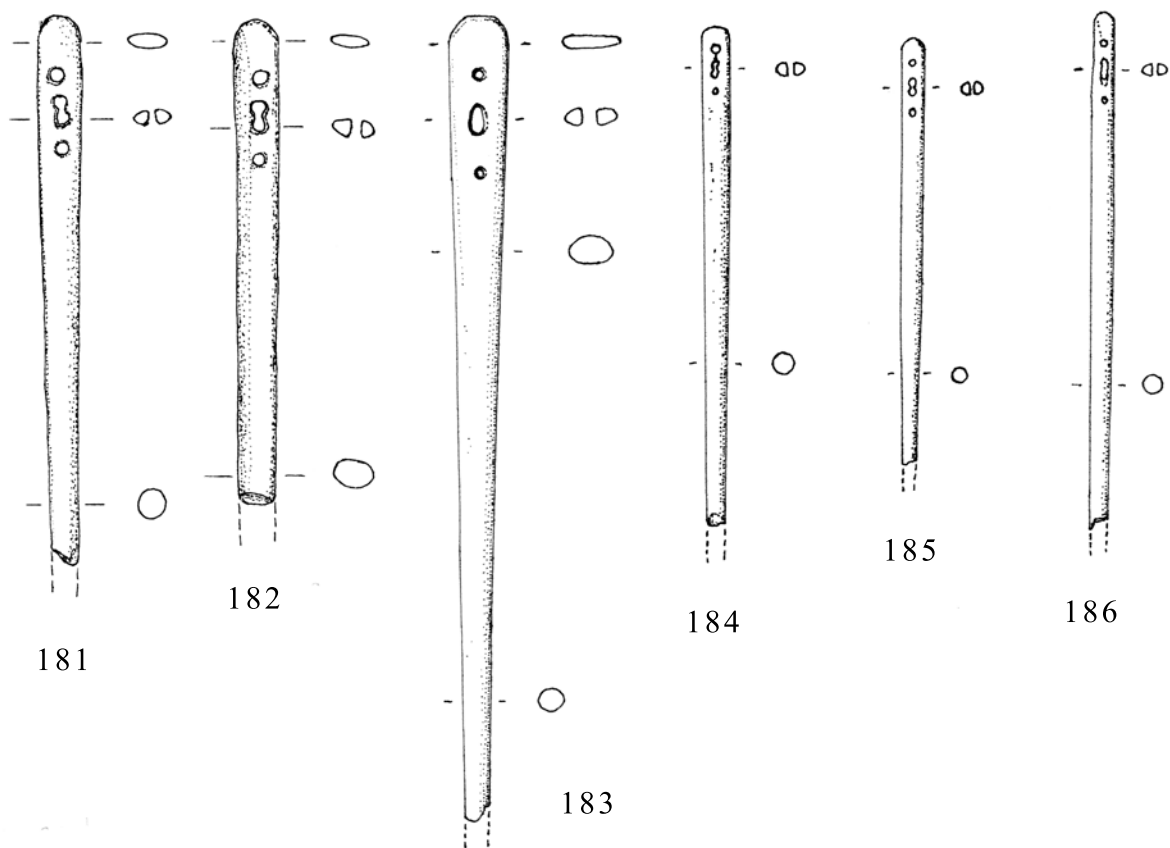
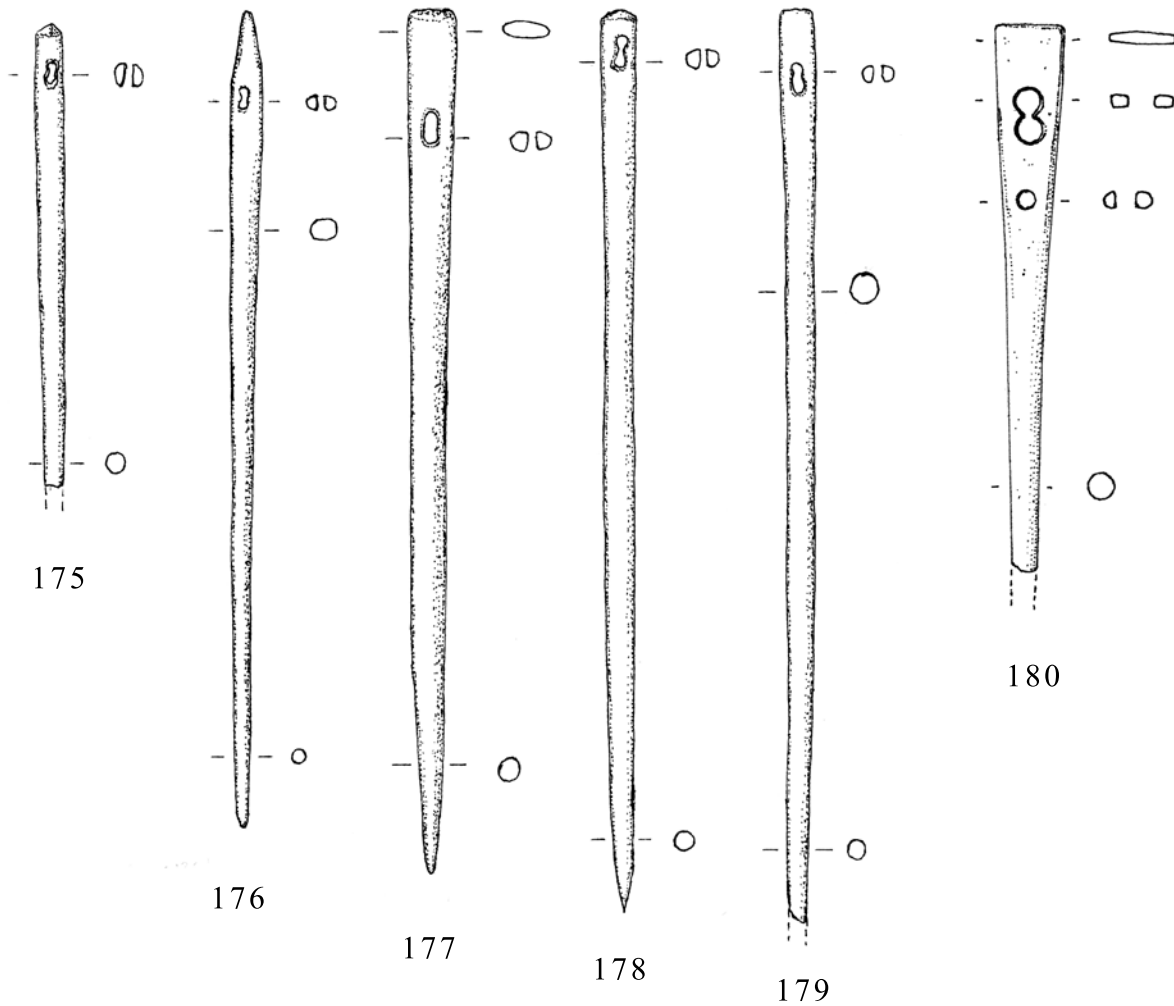

M 1:1

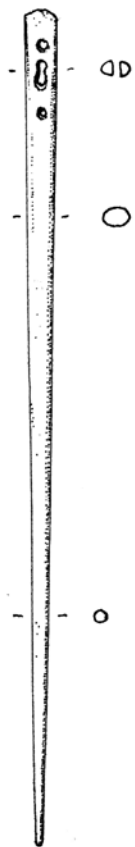

187

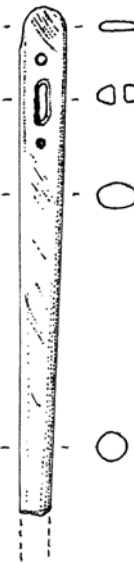

188

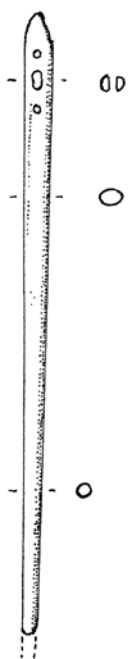

189

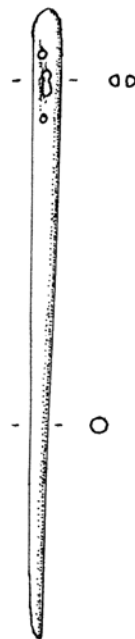

190

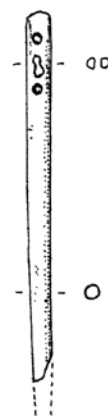

191

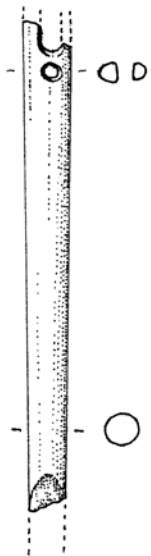

192

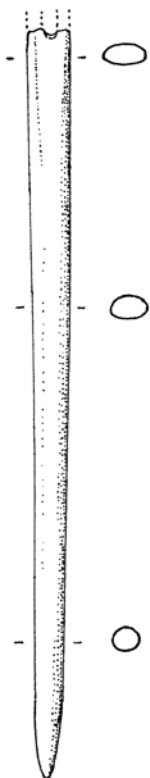

193

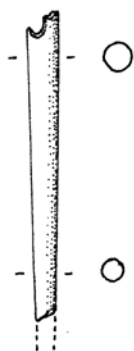

194

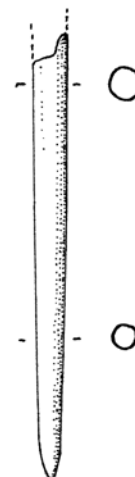

195

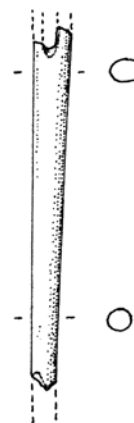

196



M 1:1

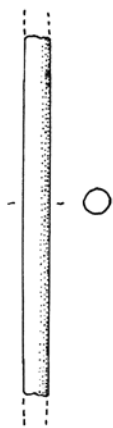

197

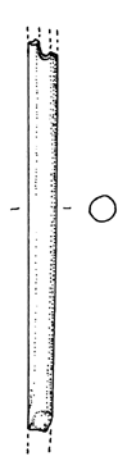

198

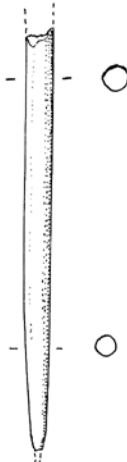

199

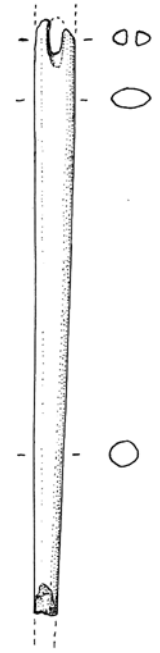

200



201

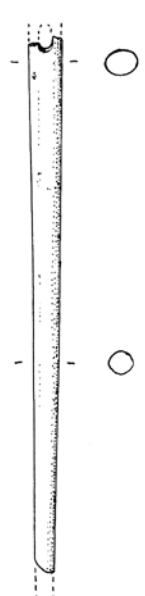

202

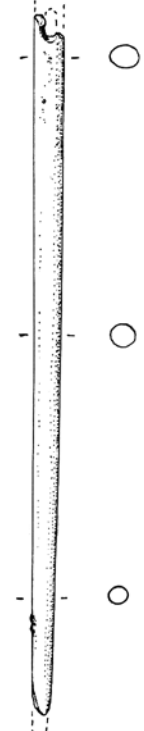

203

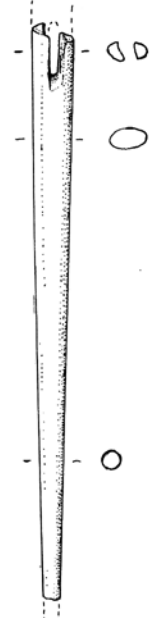

204

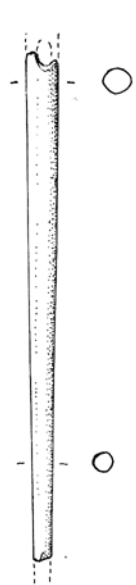

205



206



M 1:1



207

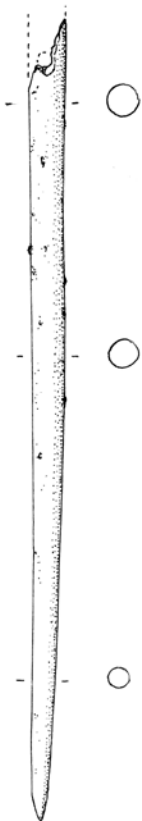

208

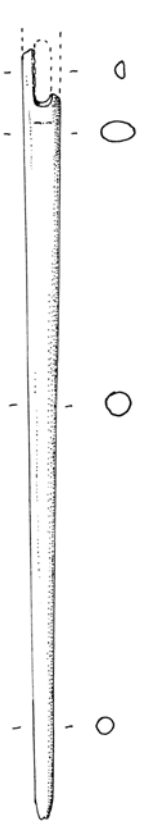

209

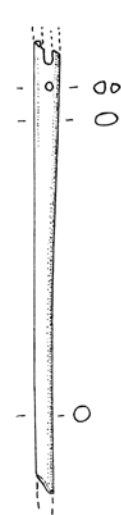

210



211

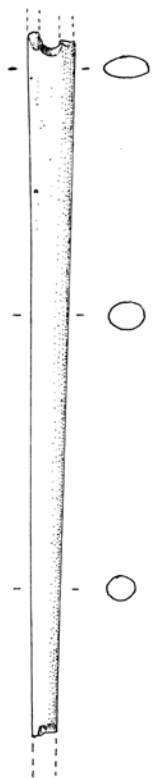

212

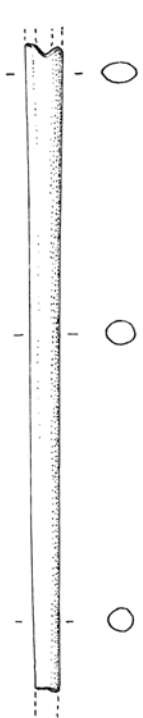

213

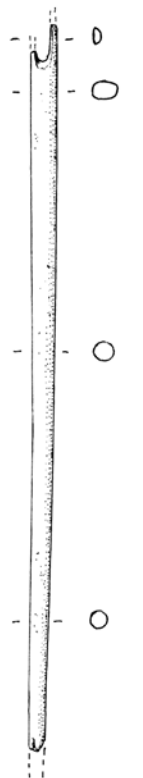

214



215

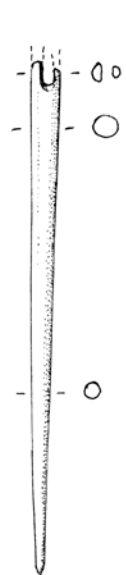

216

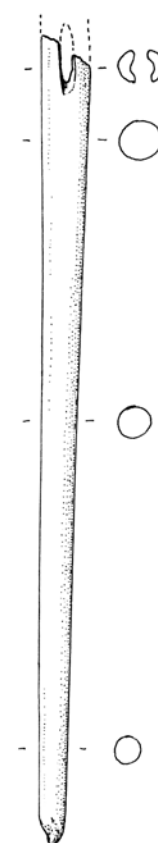

217



M 1:1

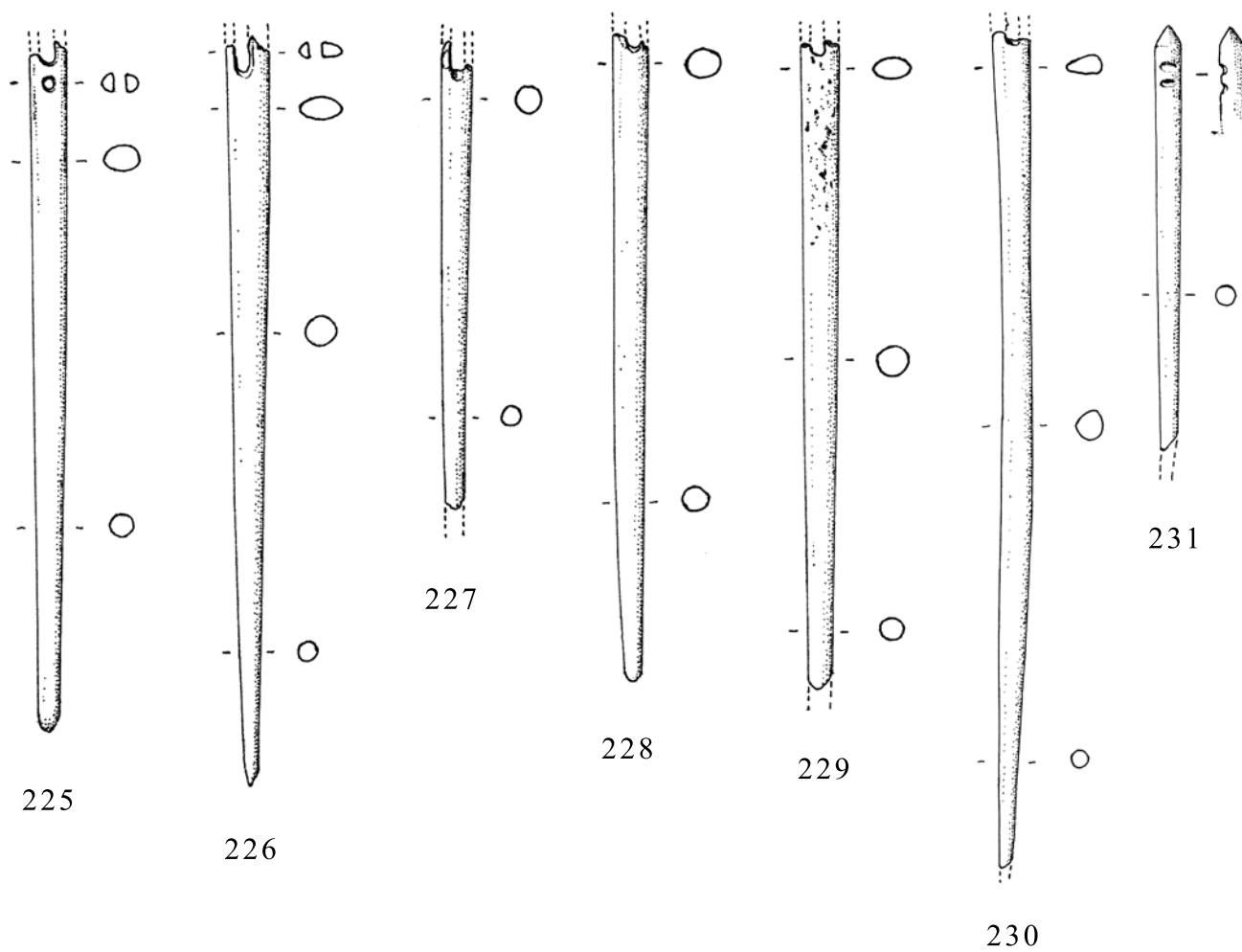
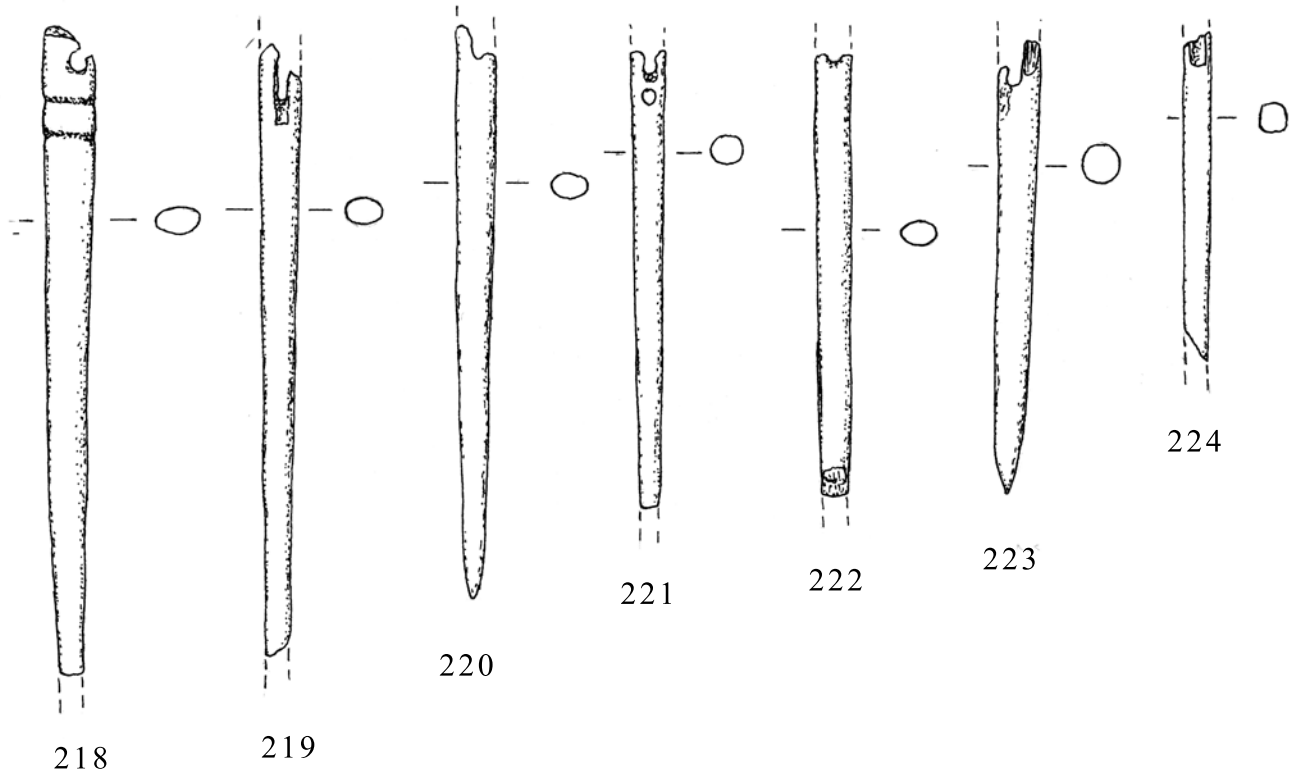

M 1:1

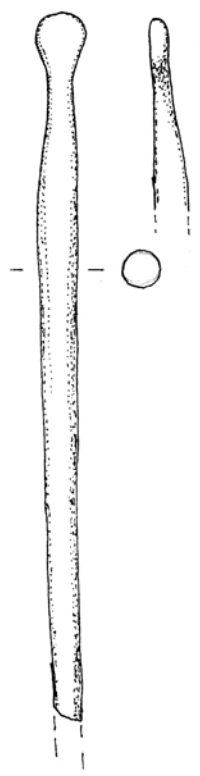

279

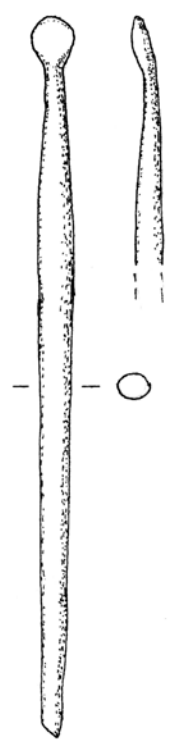

280

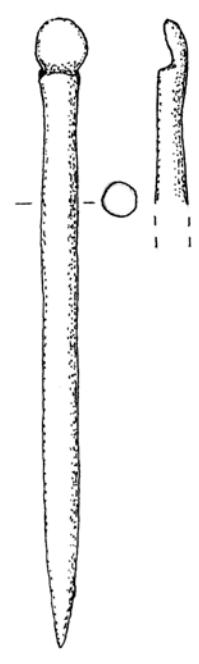

281

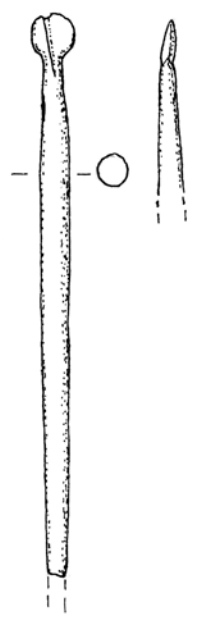

282

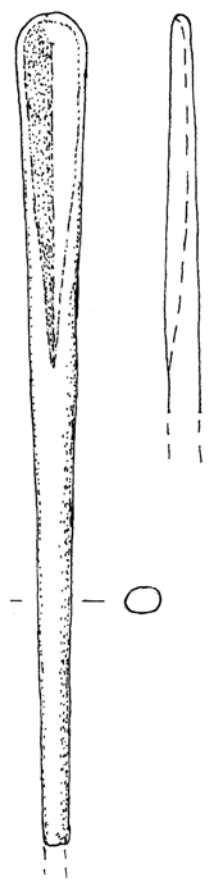

283

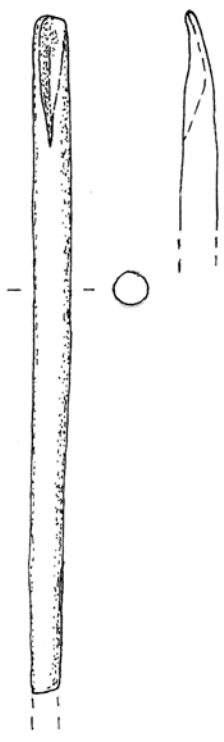

284

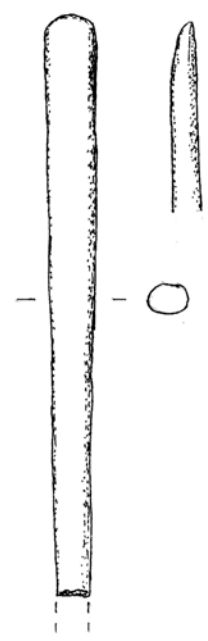

285

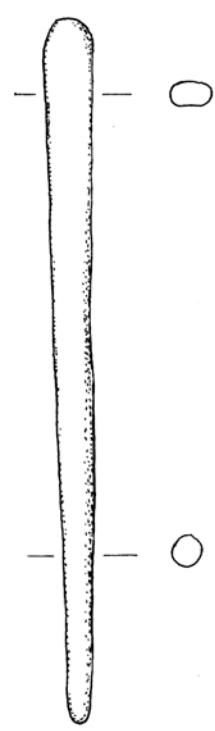

286

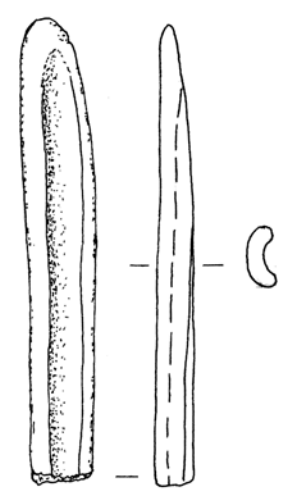

287



M 1:1

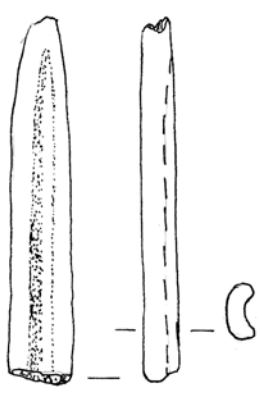

288

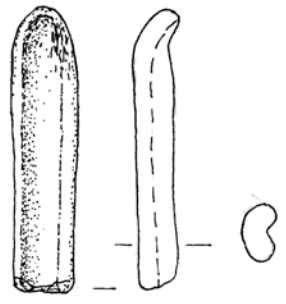

289

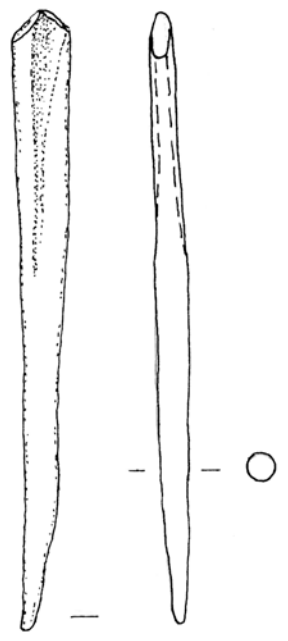

290

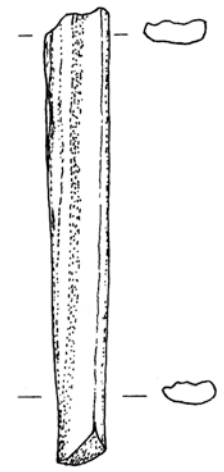

291

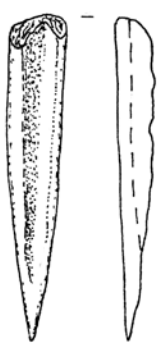

292

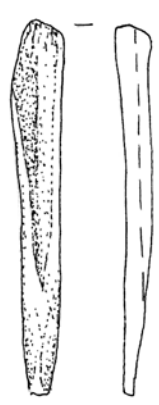

293

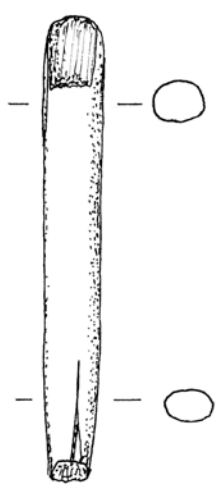

294

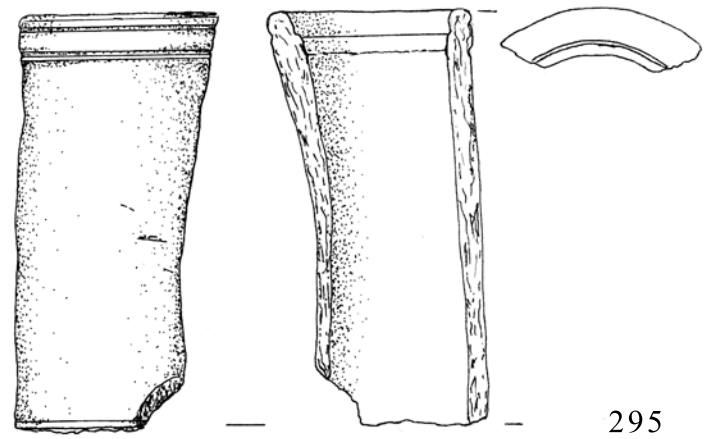

295



M 1:1

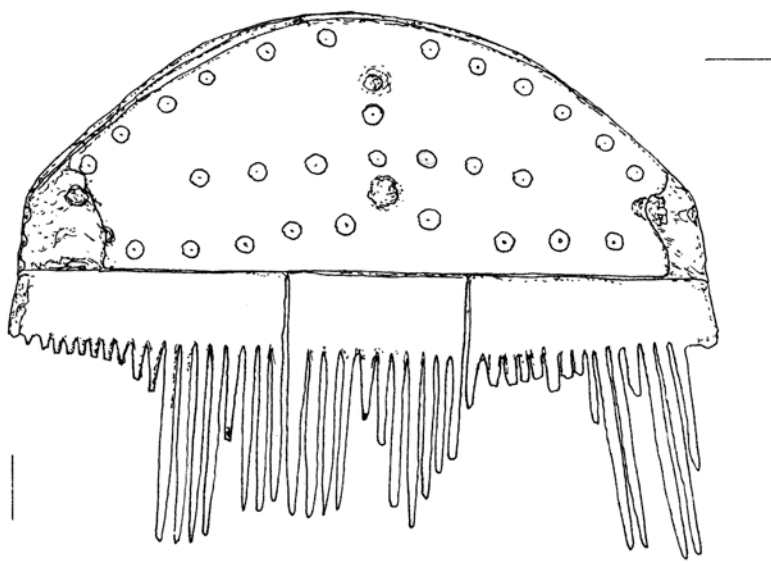

296

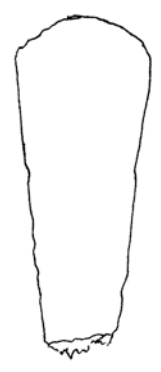
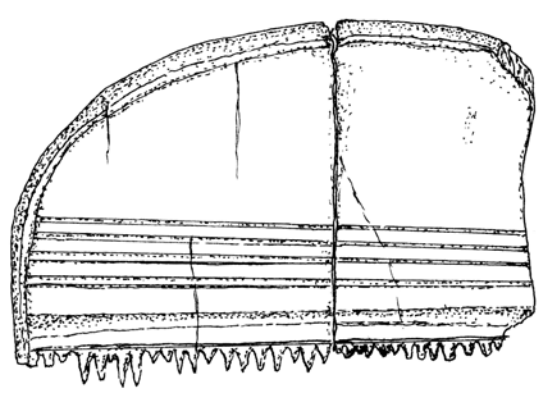

297

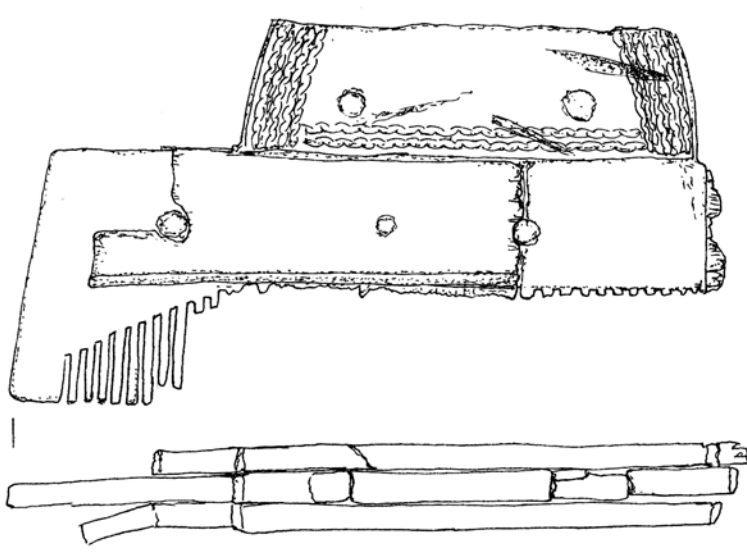

298



M 1:1

292

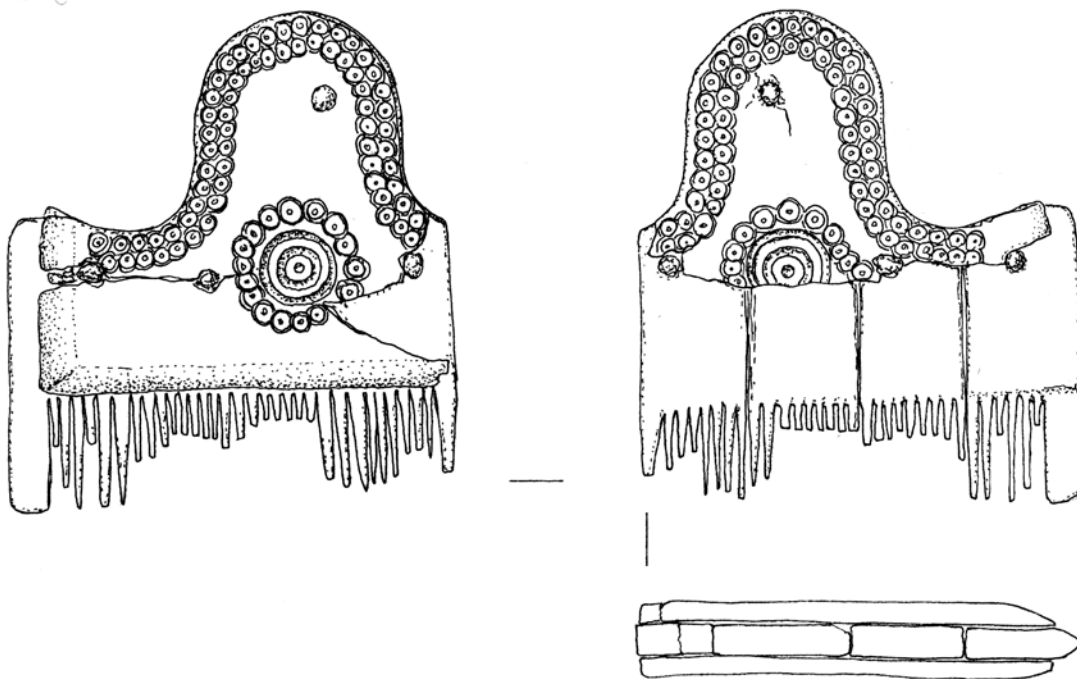

299

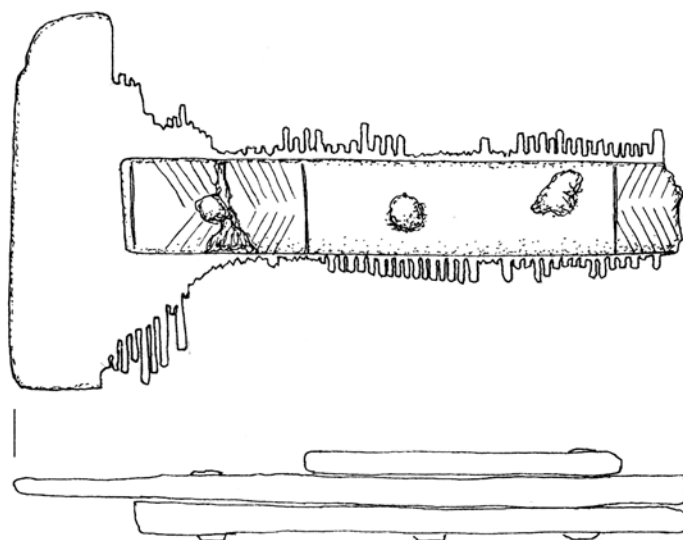

300

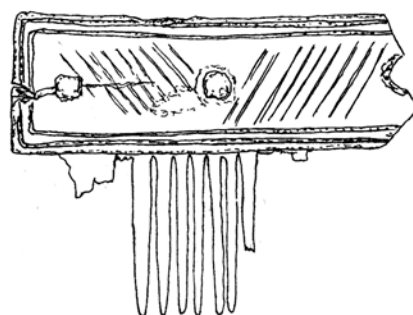

301



M 1:1

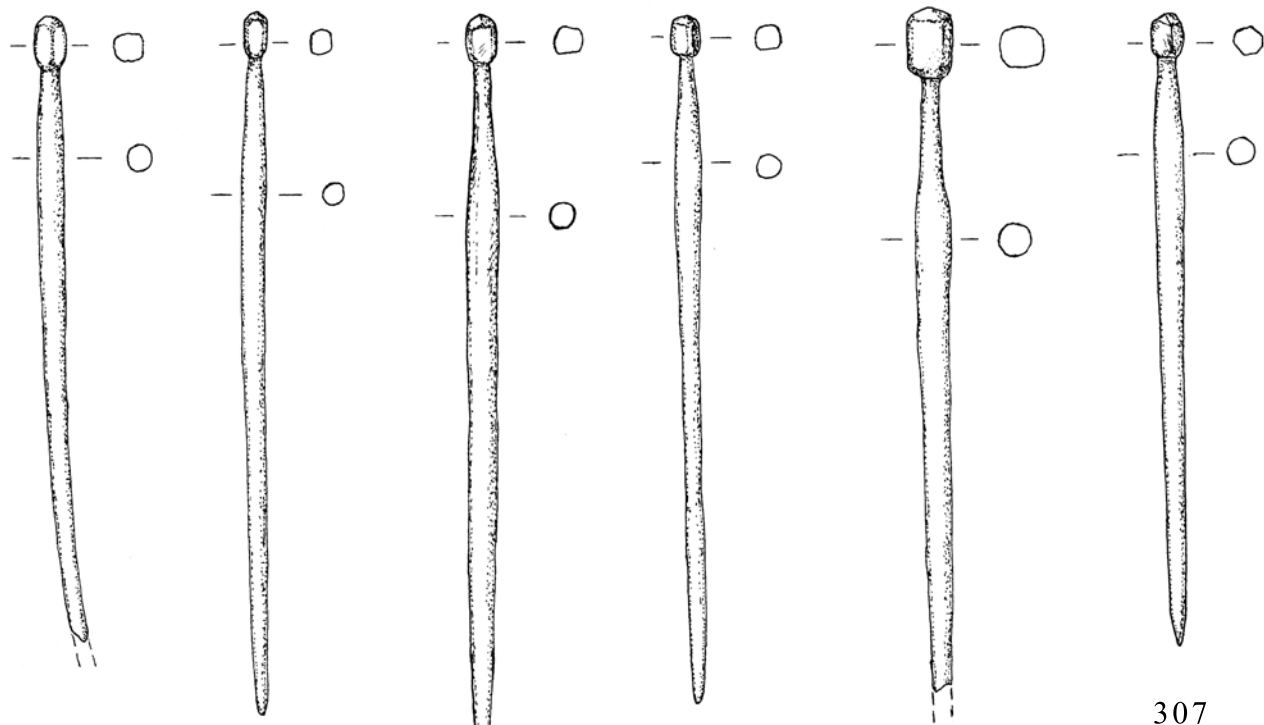

302

303

304

305

306

307

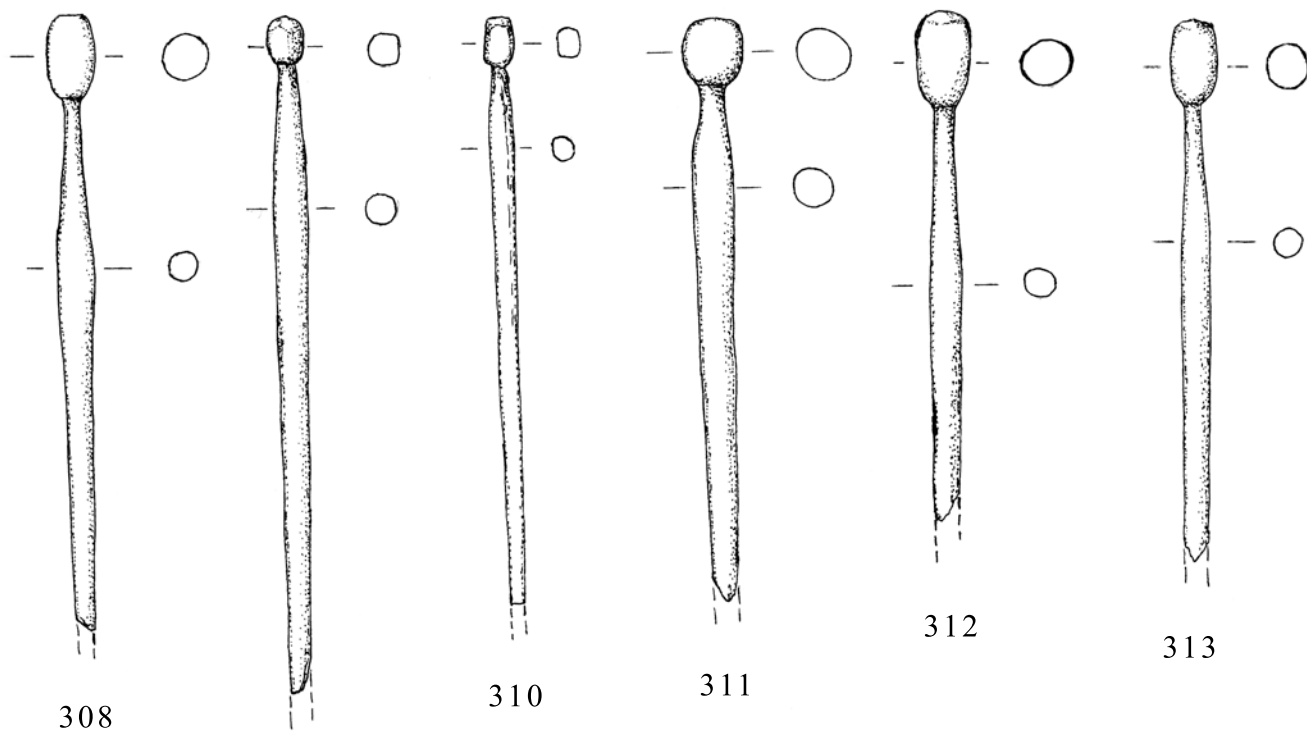

308

309

310

311

312

313



M 1:1

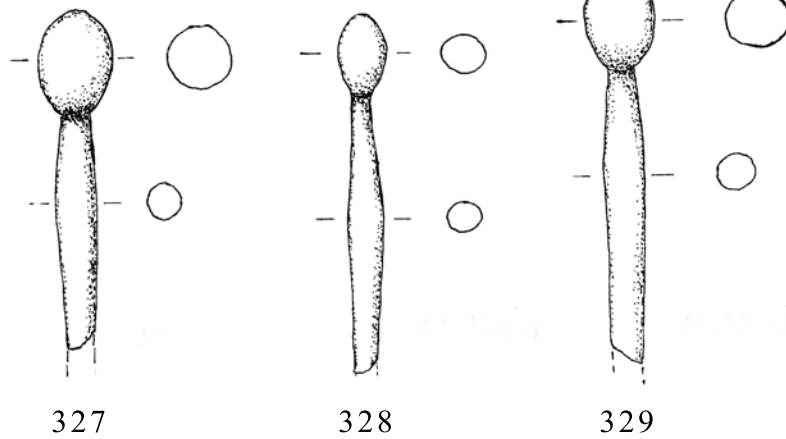
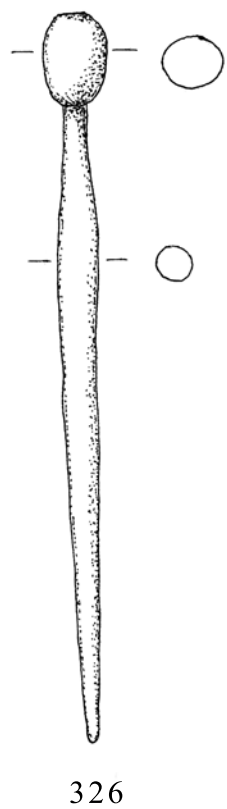
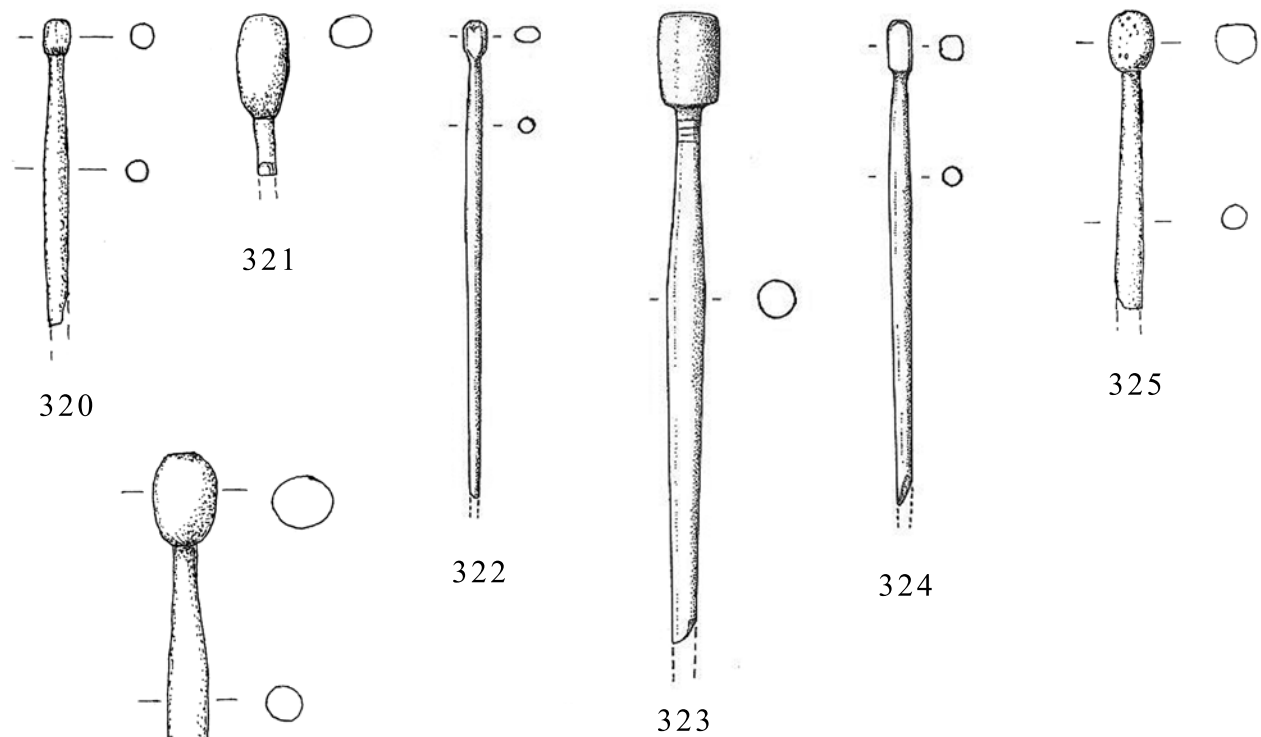
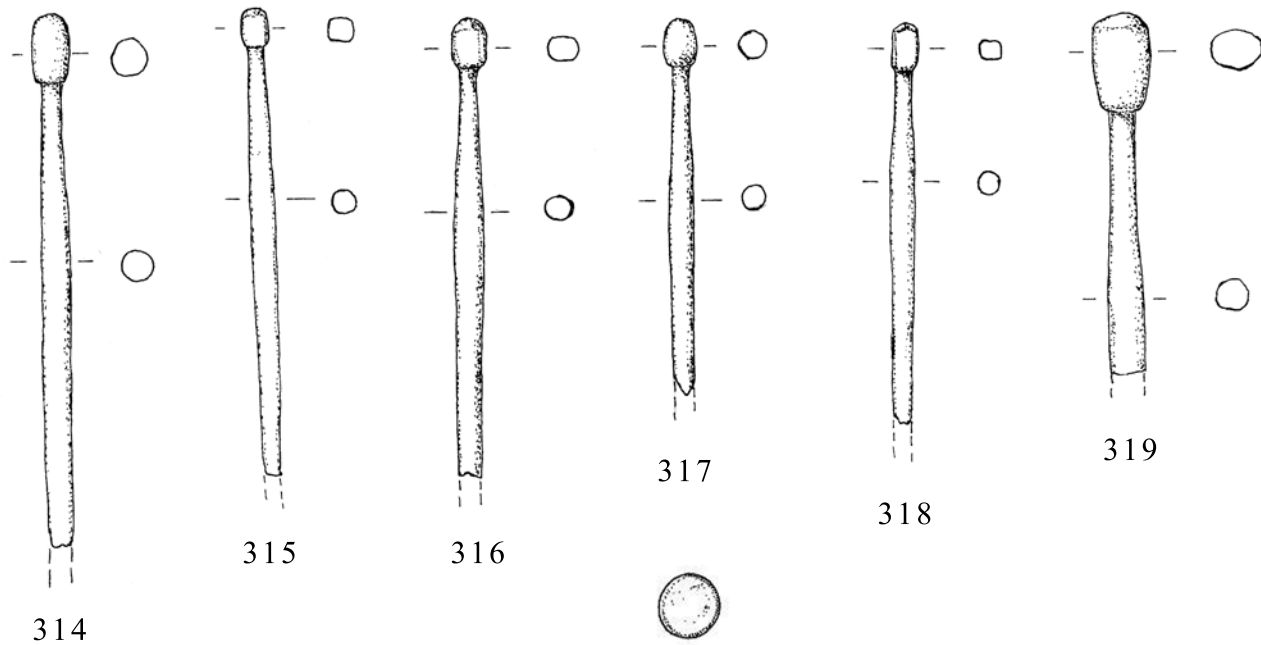

M 1:1

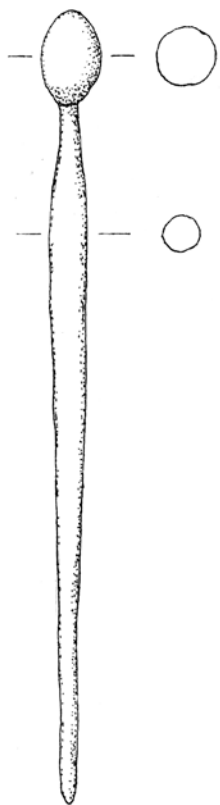

330

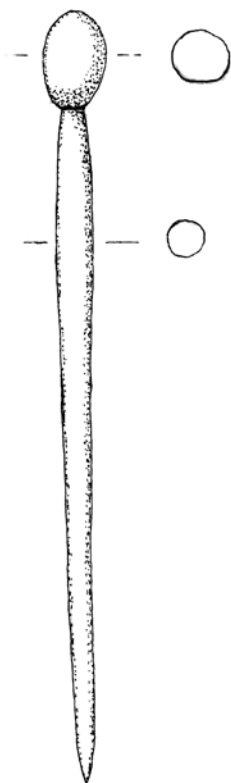

331



332

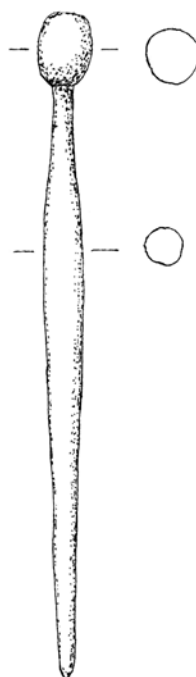

333

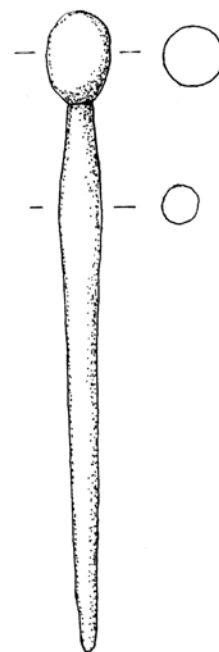

334

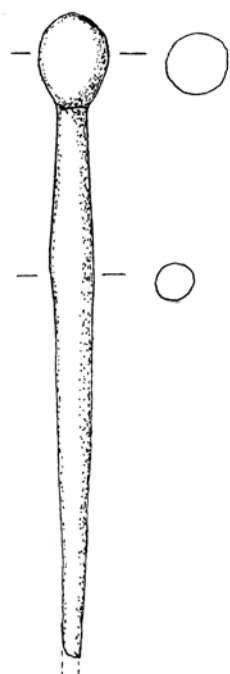

335

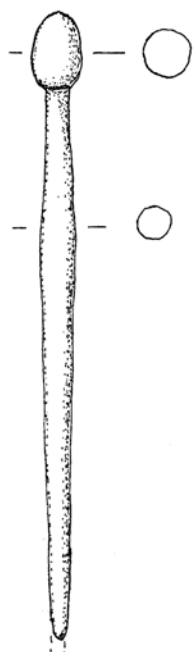

336

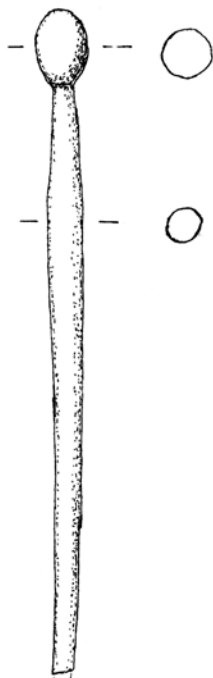

337

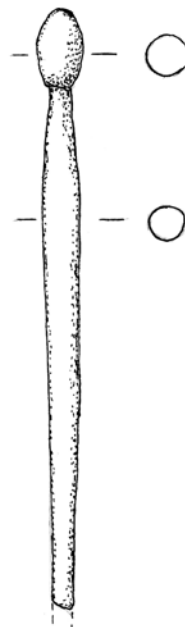

338

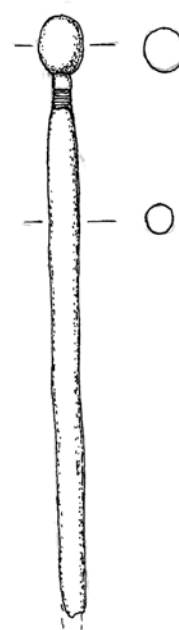

339



M 1:1

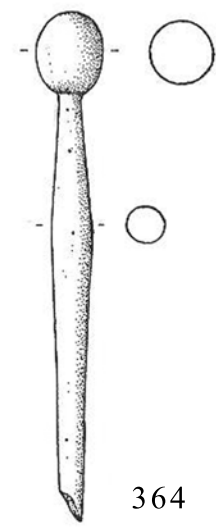
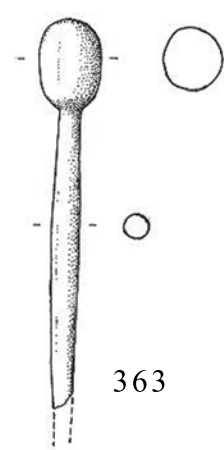
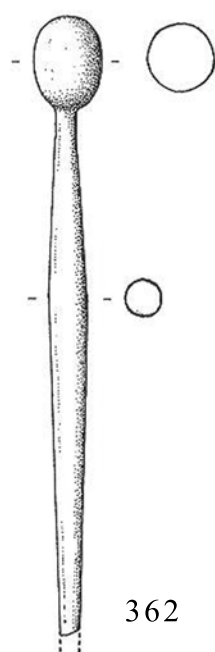
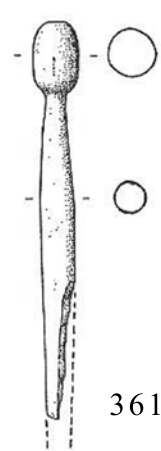
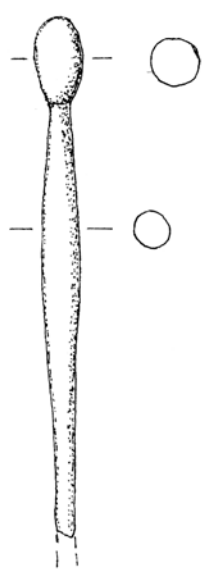
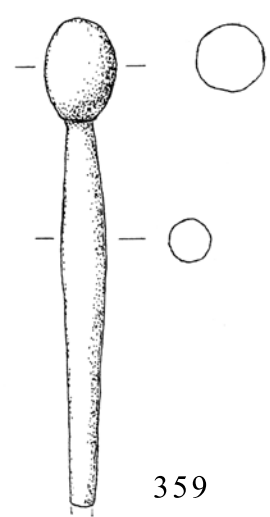
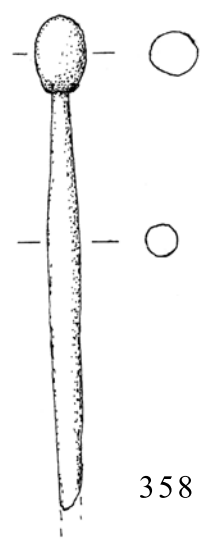
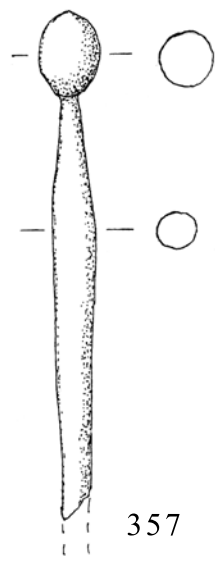
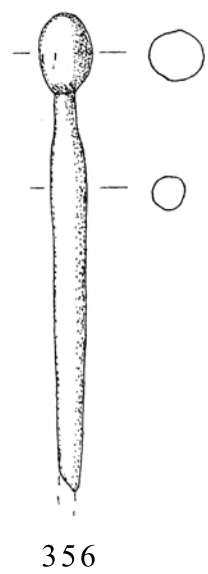
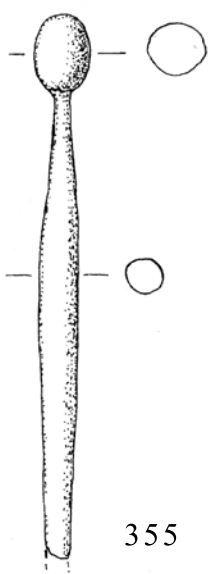

360

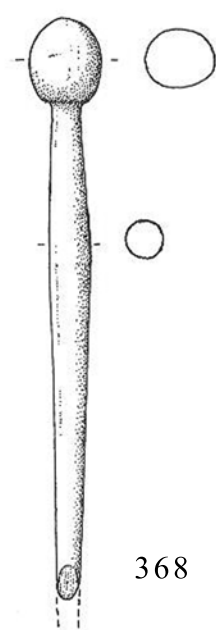
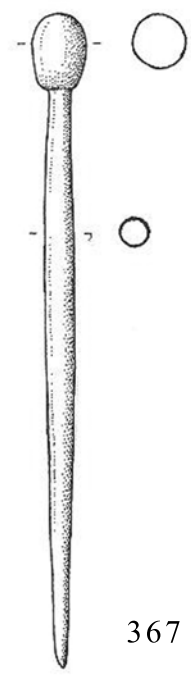
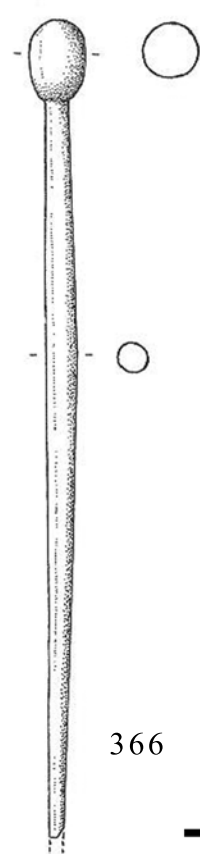

365

366

367

368

369



M 1:1

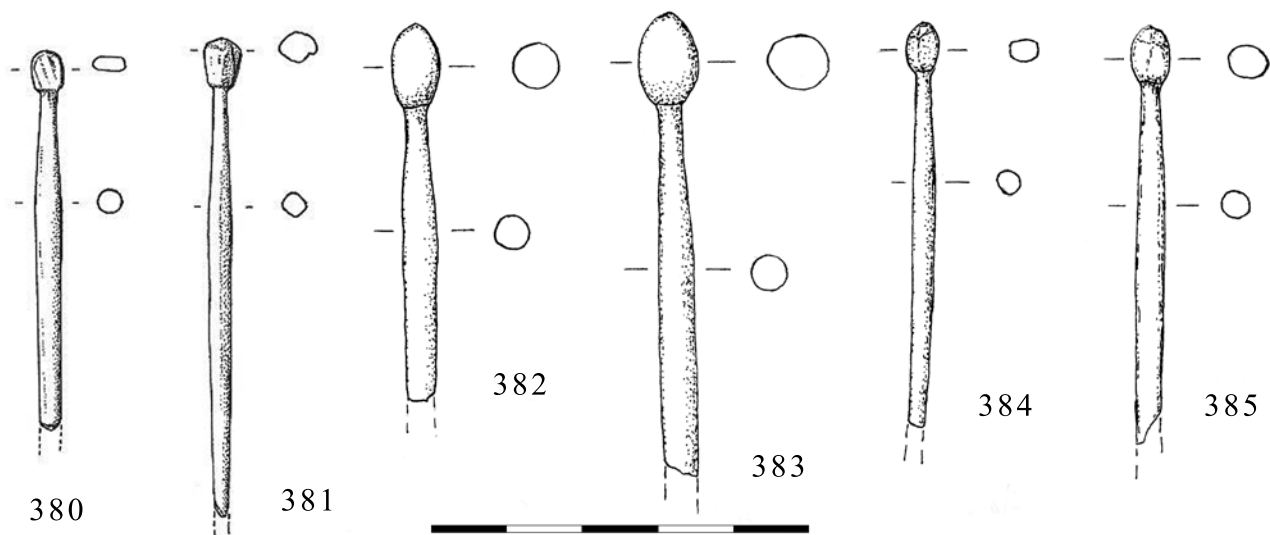
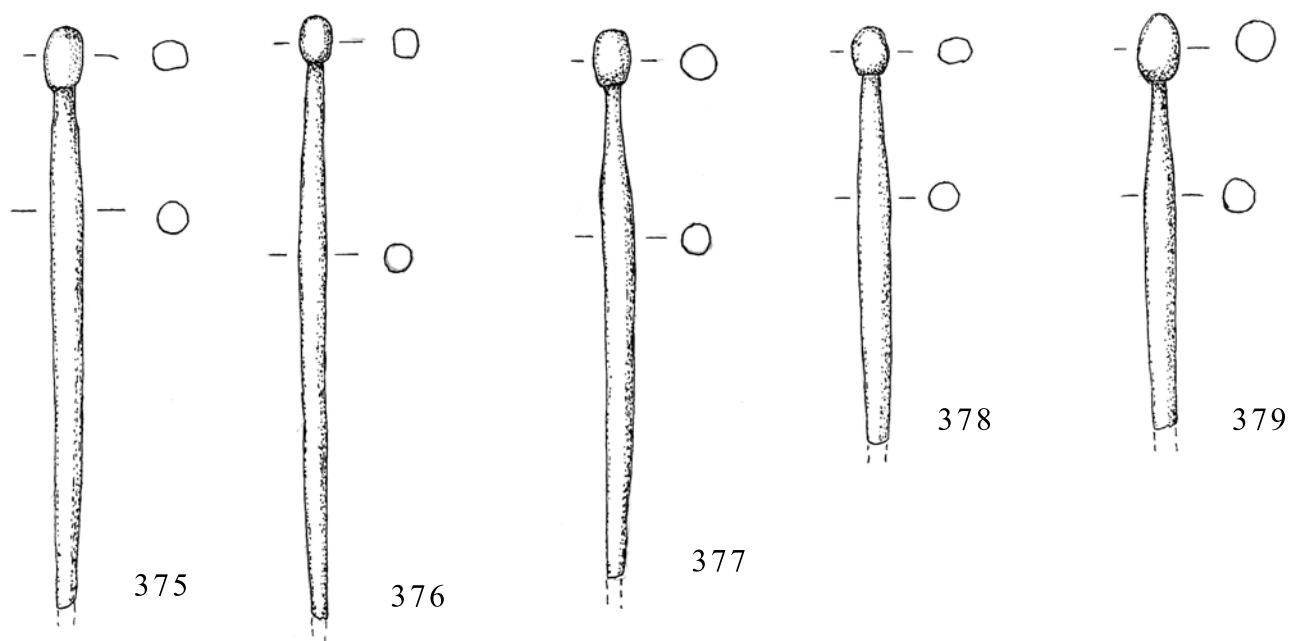
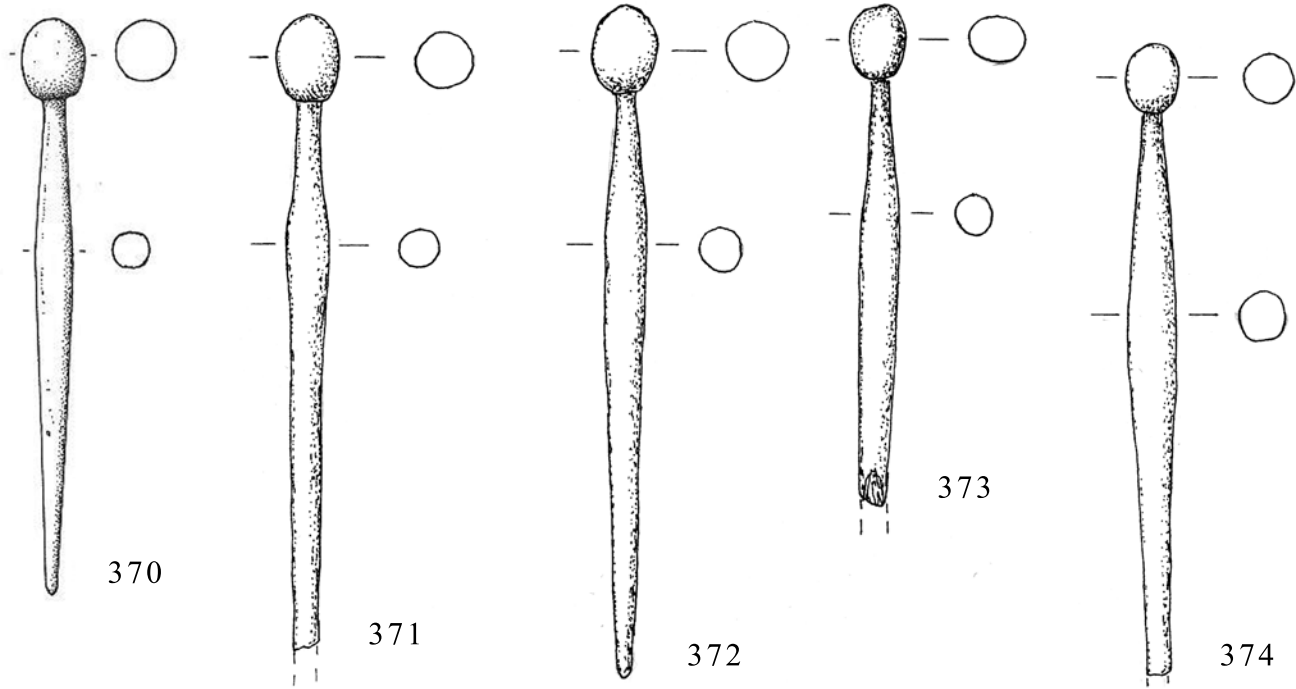

M 1:1

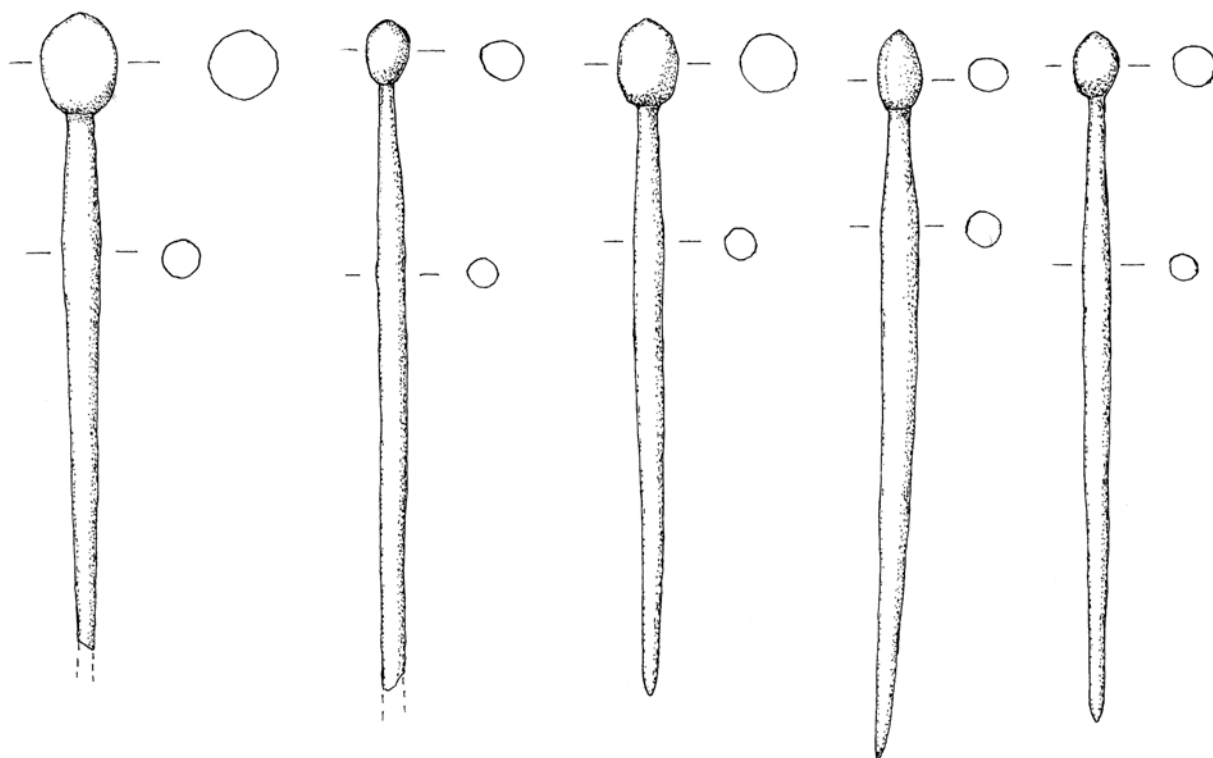

386

387

388

389

390

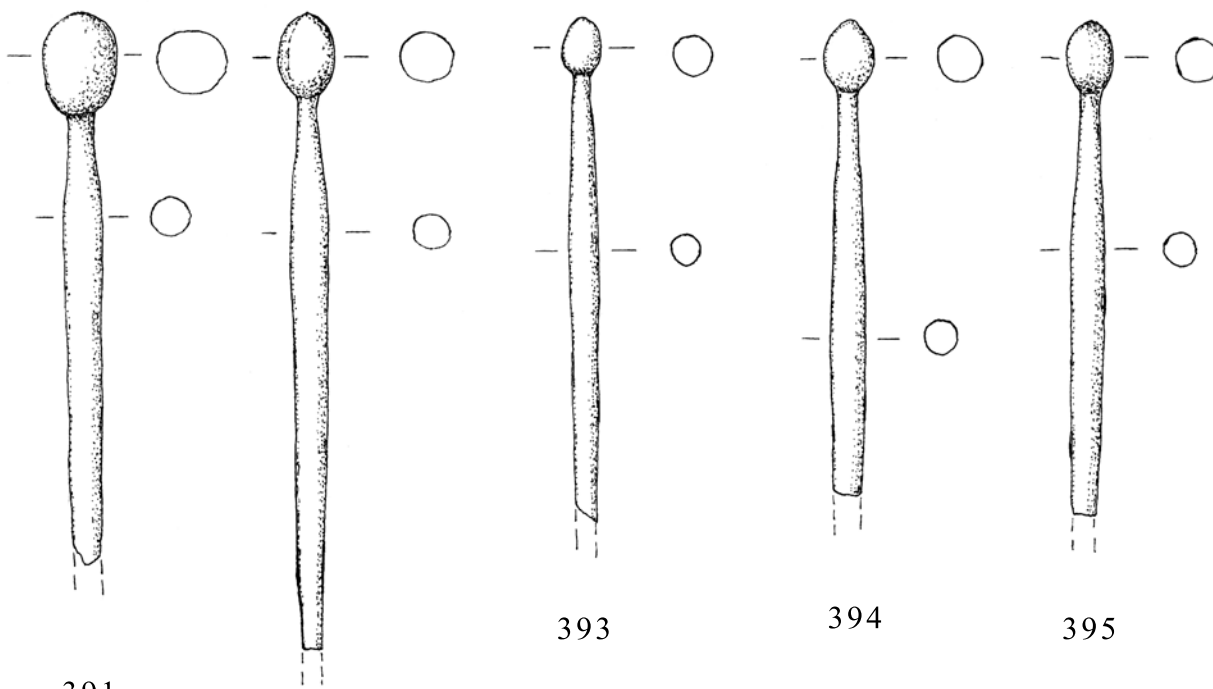

391

392

393

394

395



M 1:1

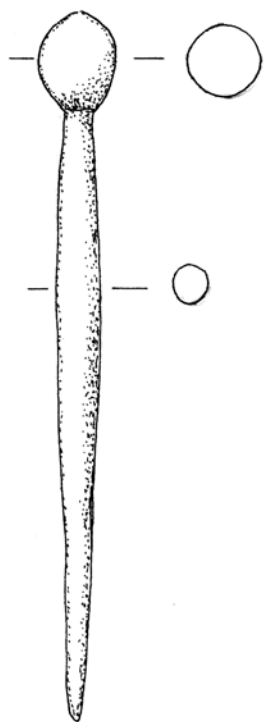

396

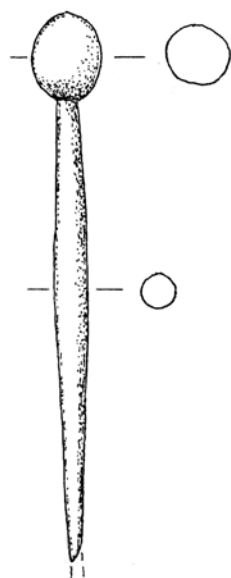

397

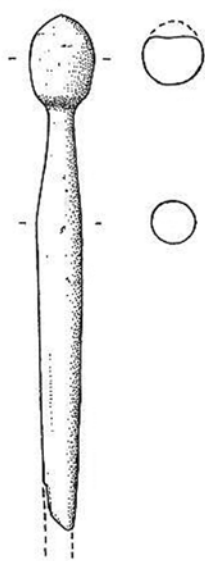

398



399

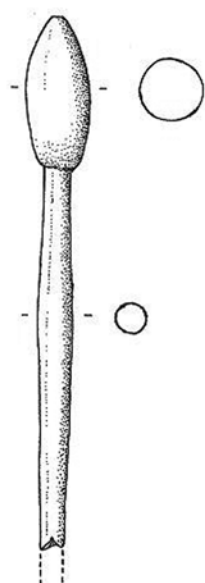

400

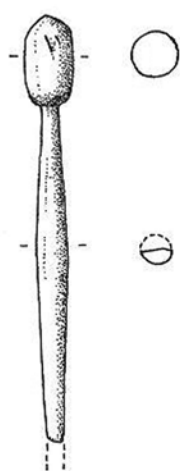

401

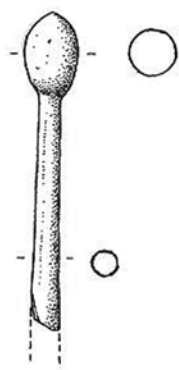

402



403

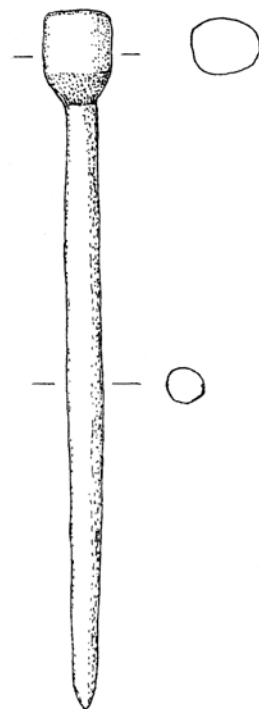

404



405

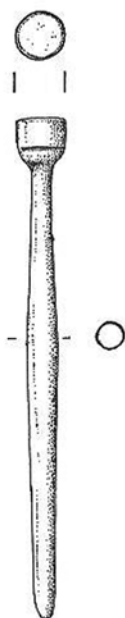

406



M 1:1

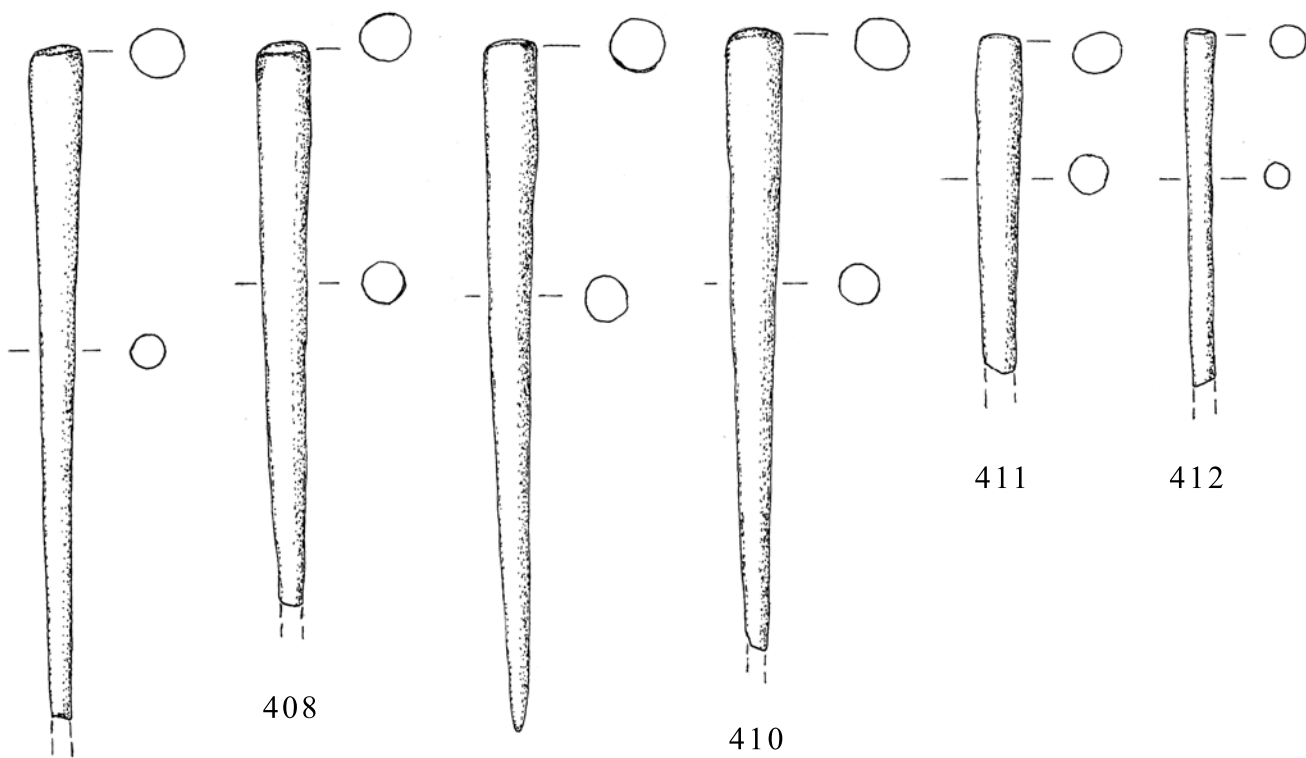

407

408

409

410

411

412

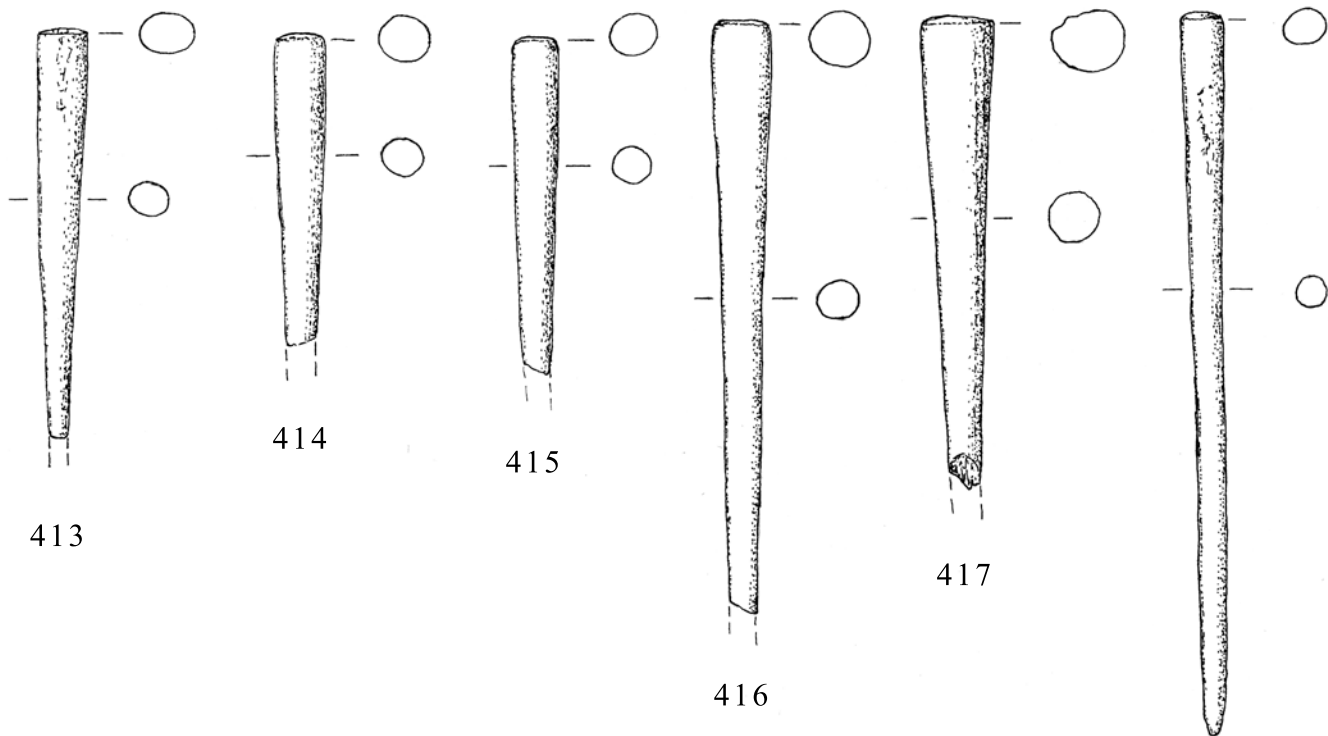

413

414

415

416

417

418



M 1:1

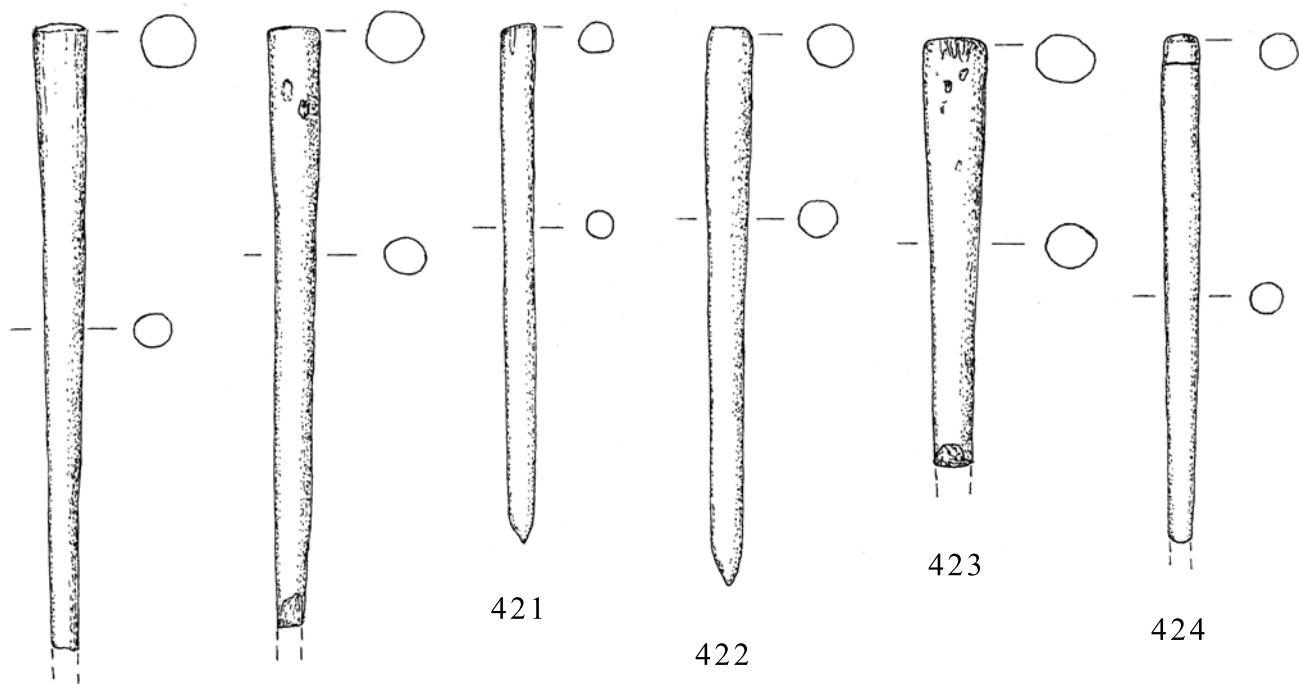

419

420

421

422

423

424

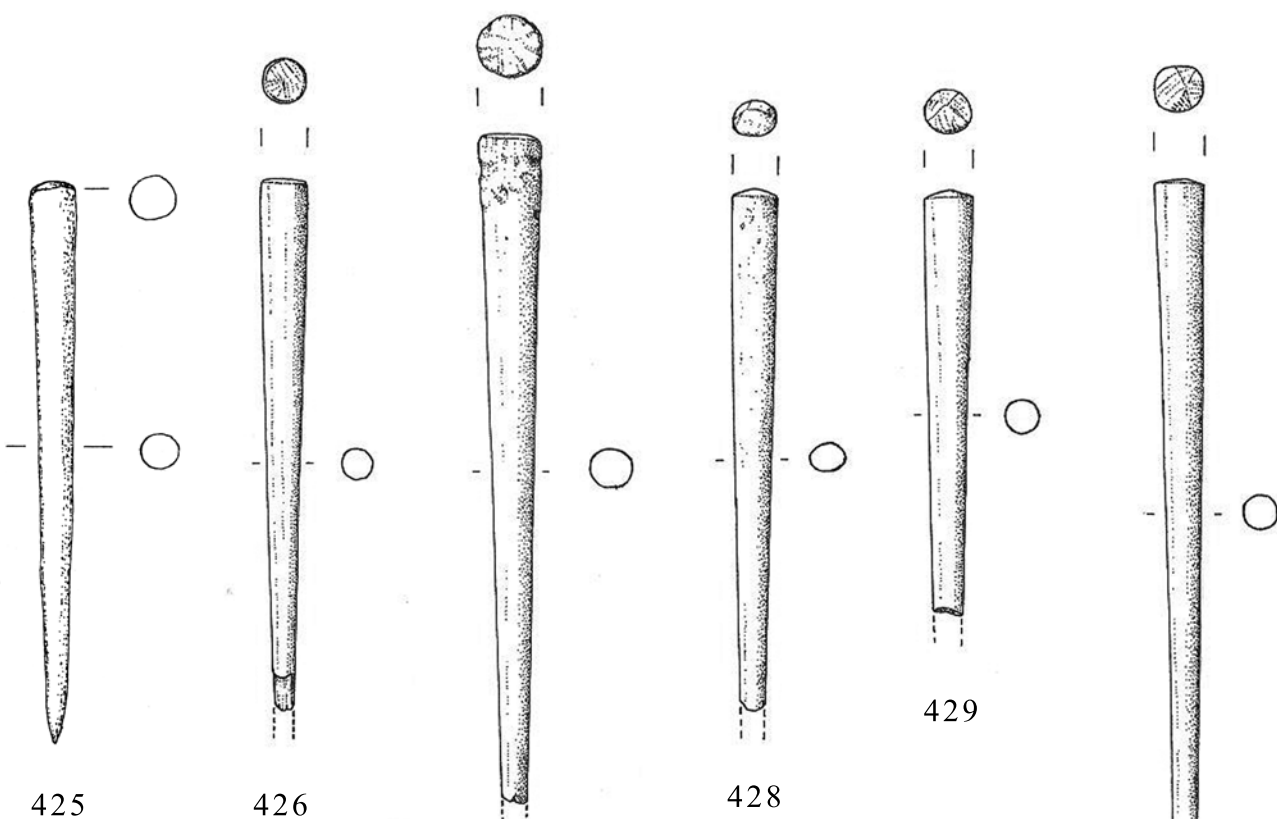

425

426

427

428

429

430



M 1:1

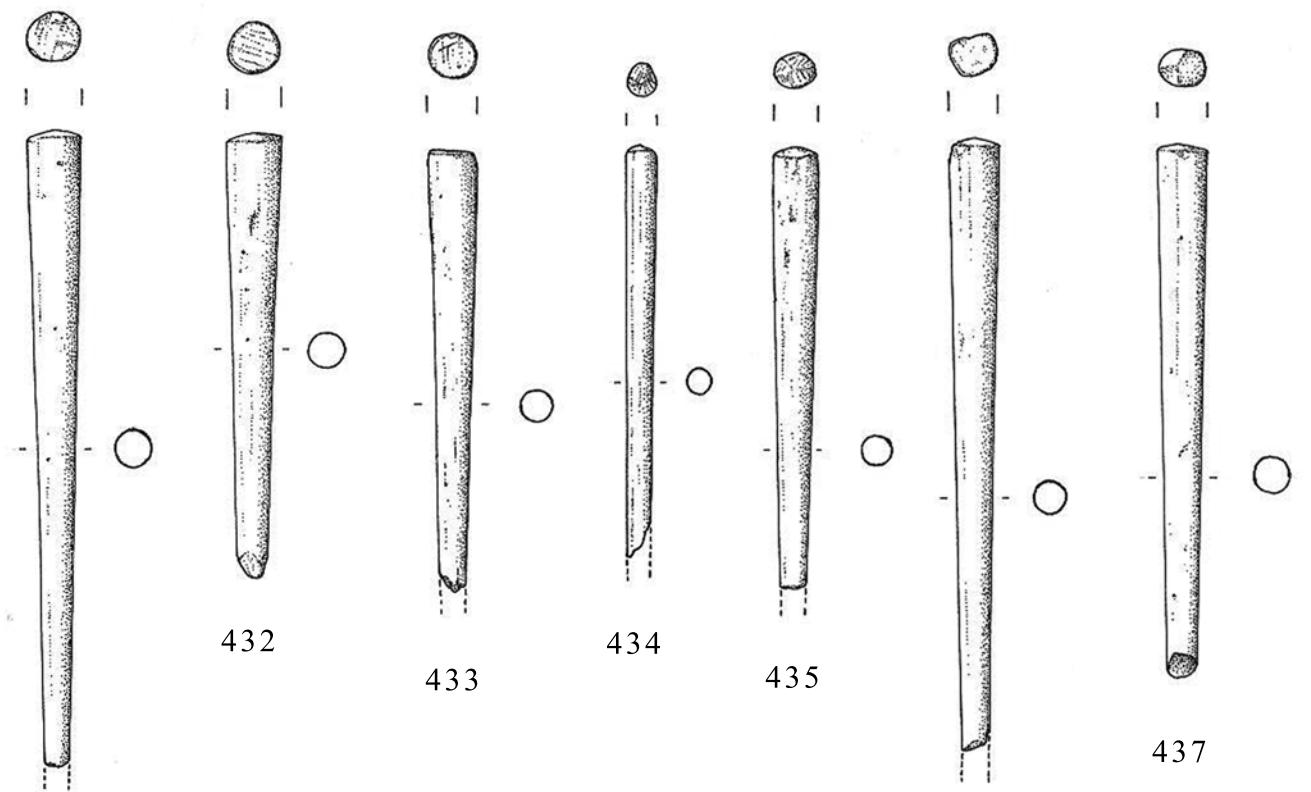

431

432

433

434

435

436

437

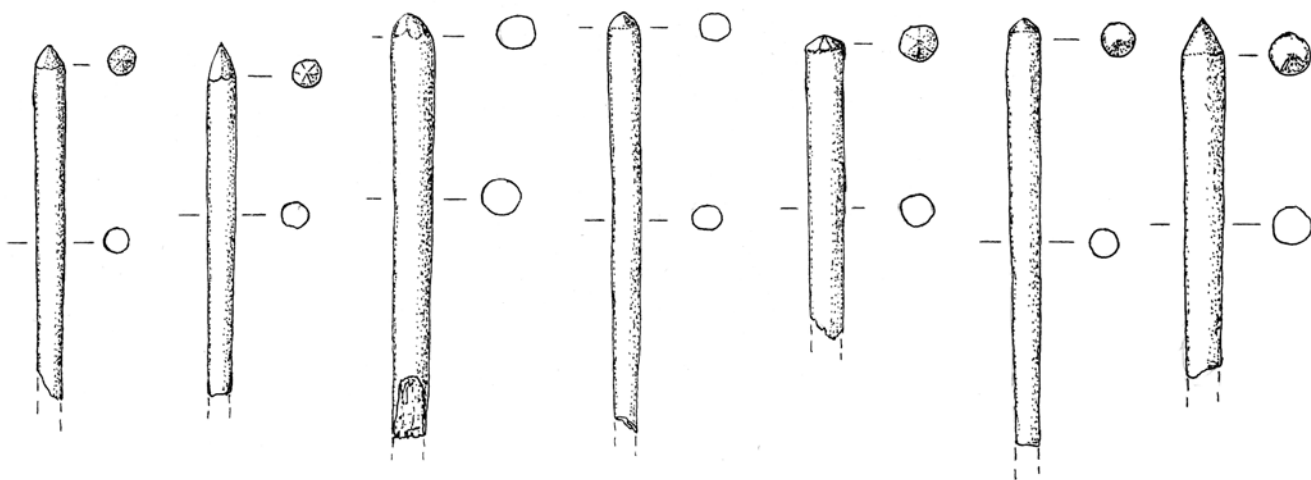

438

439

440

441

442

443

444



M 1:1

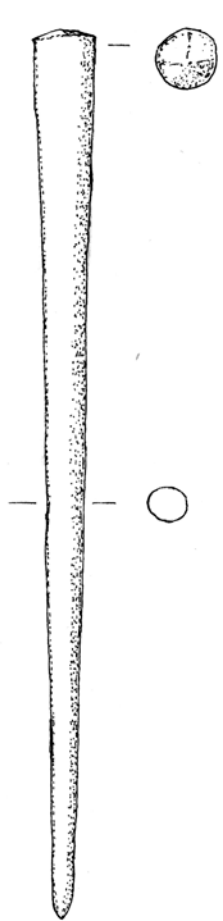

445

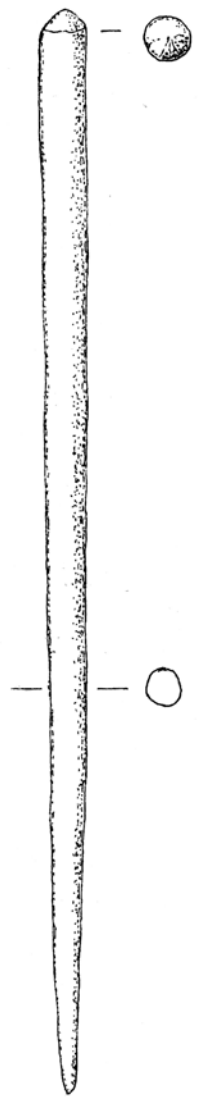

446

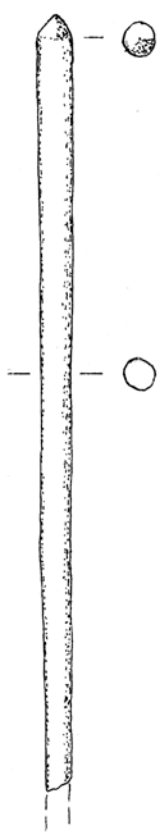

447

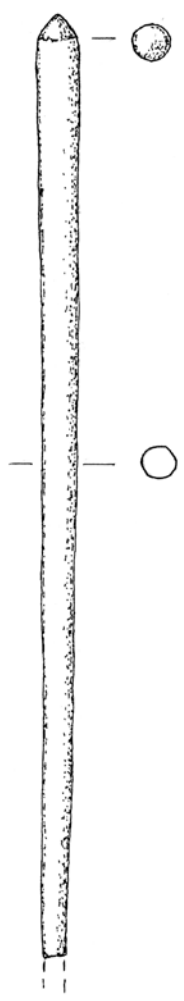

448

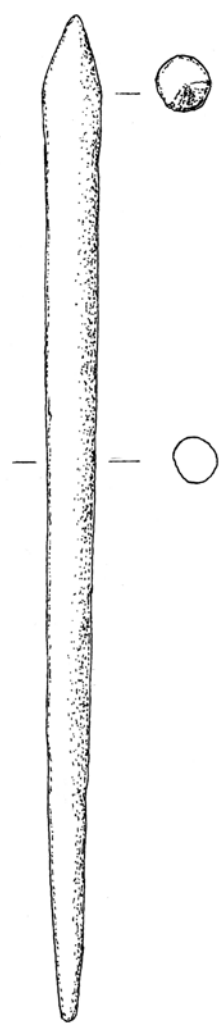

449

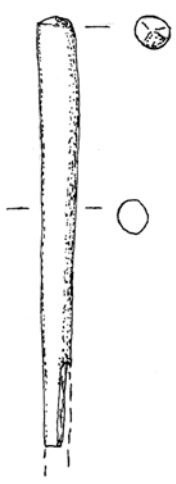

450

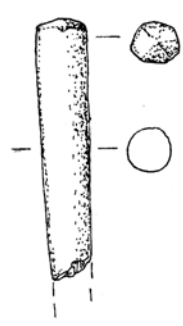

451

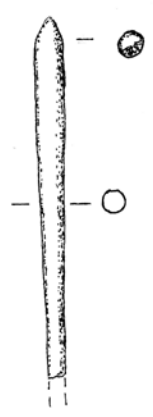

452

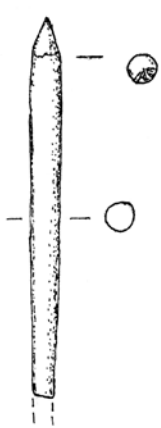

453

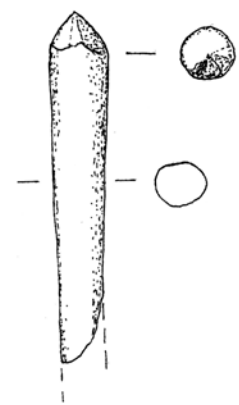

454

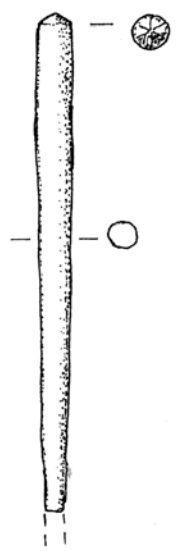

455



M 1:1

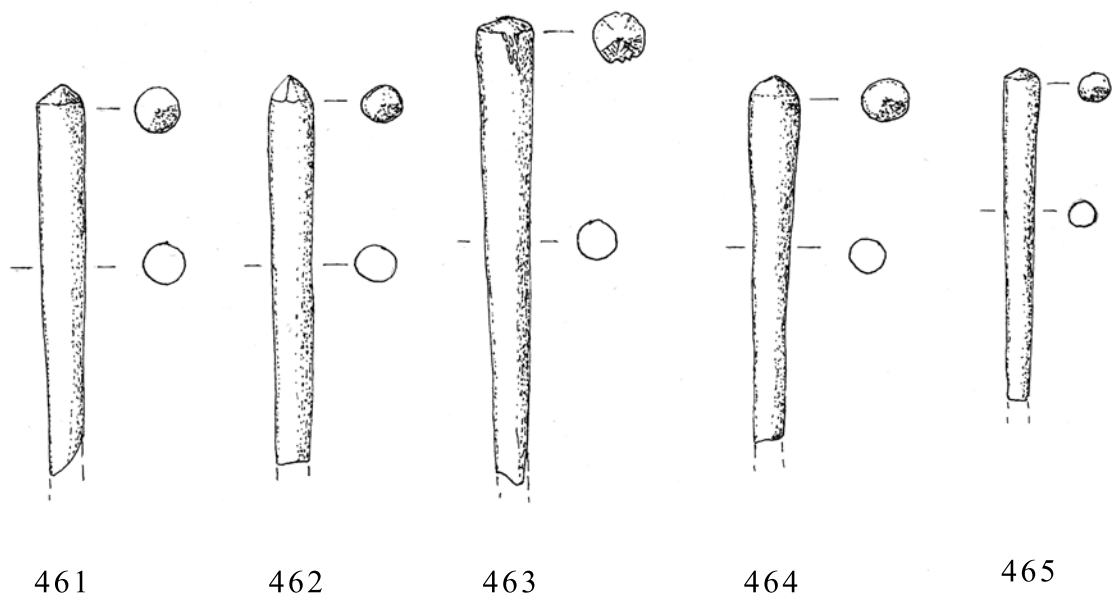
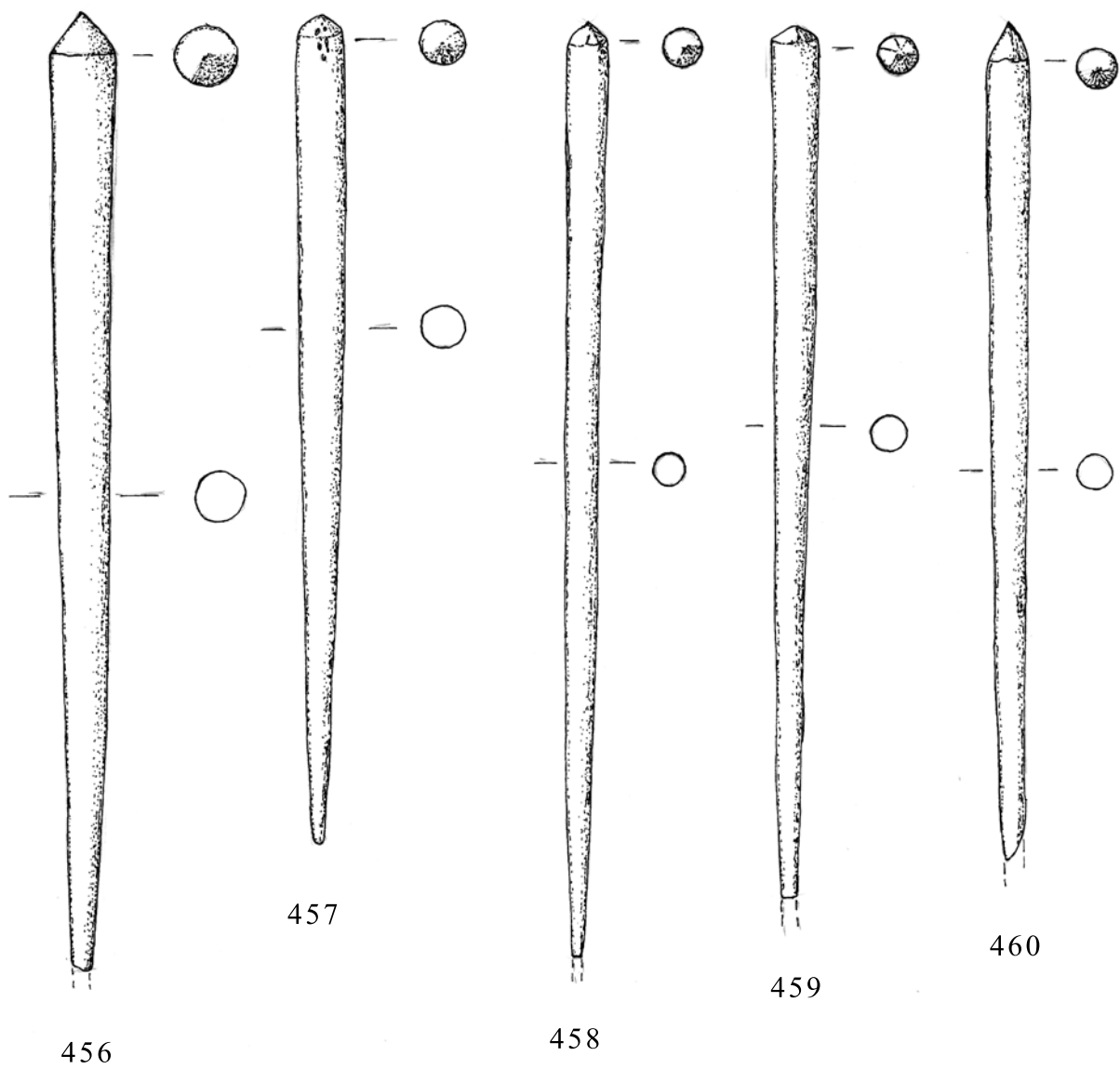

M 1:1

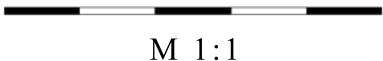
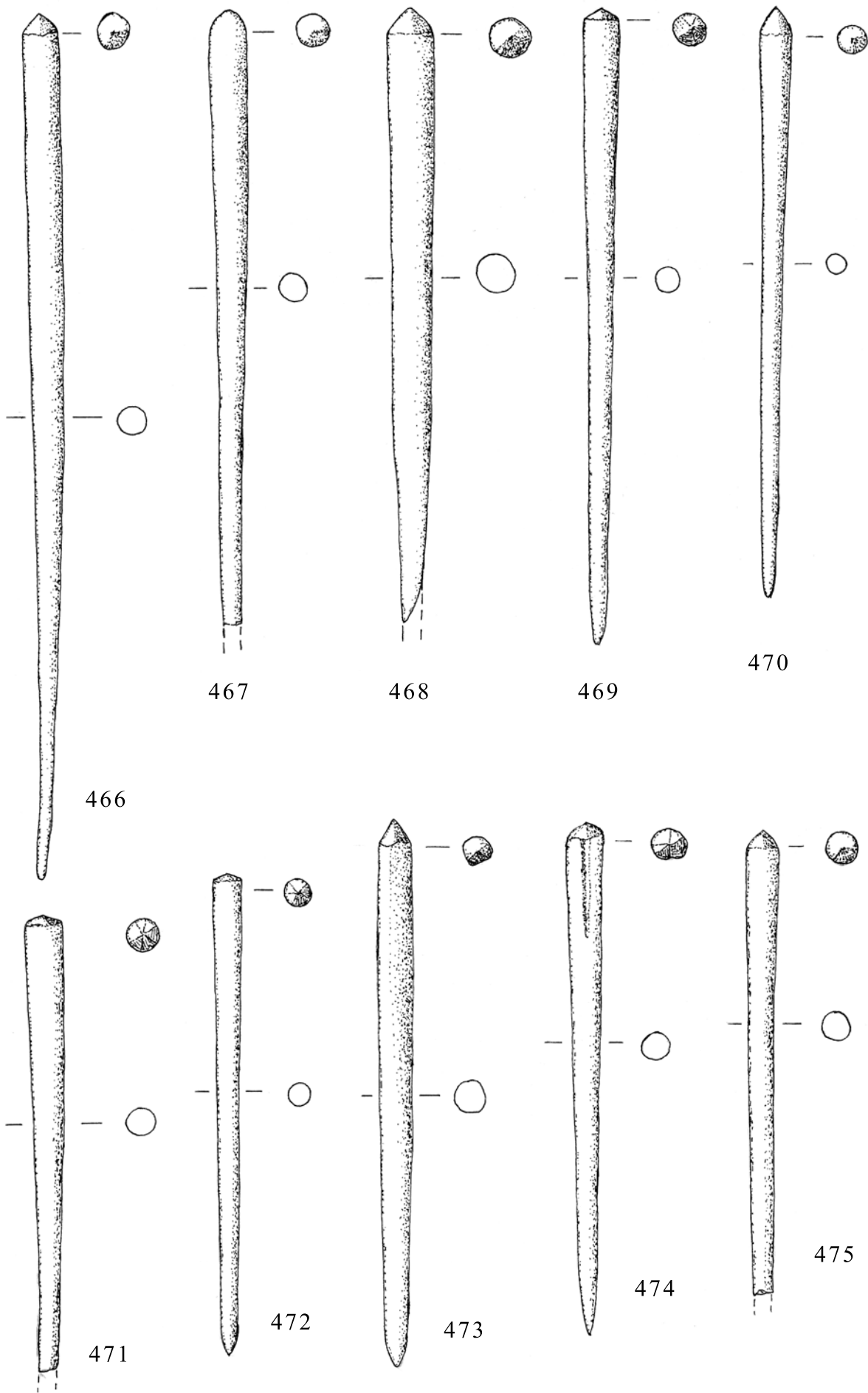

M 1:1

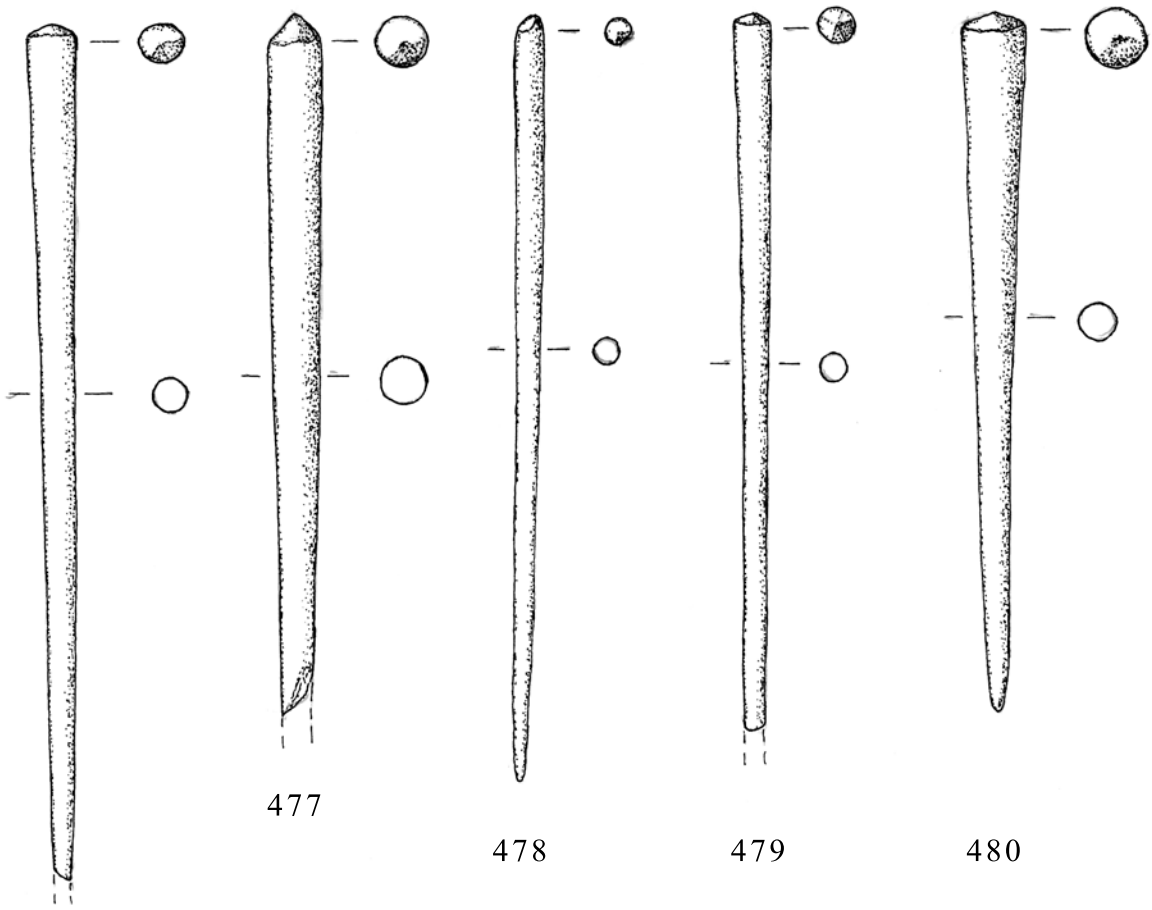

476

477

478

479

480

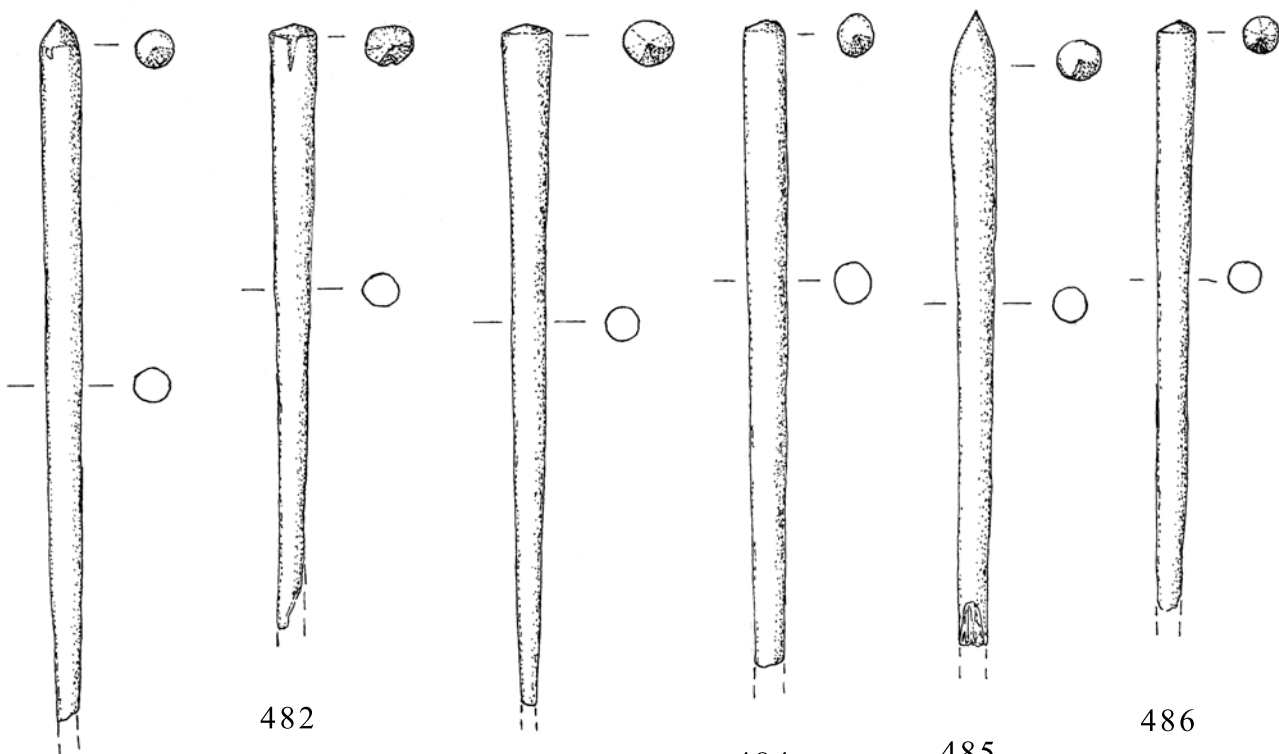

481

482

483

484

485

486



M 1:1

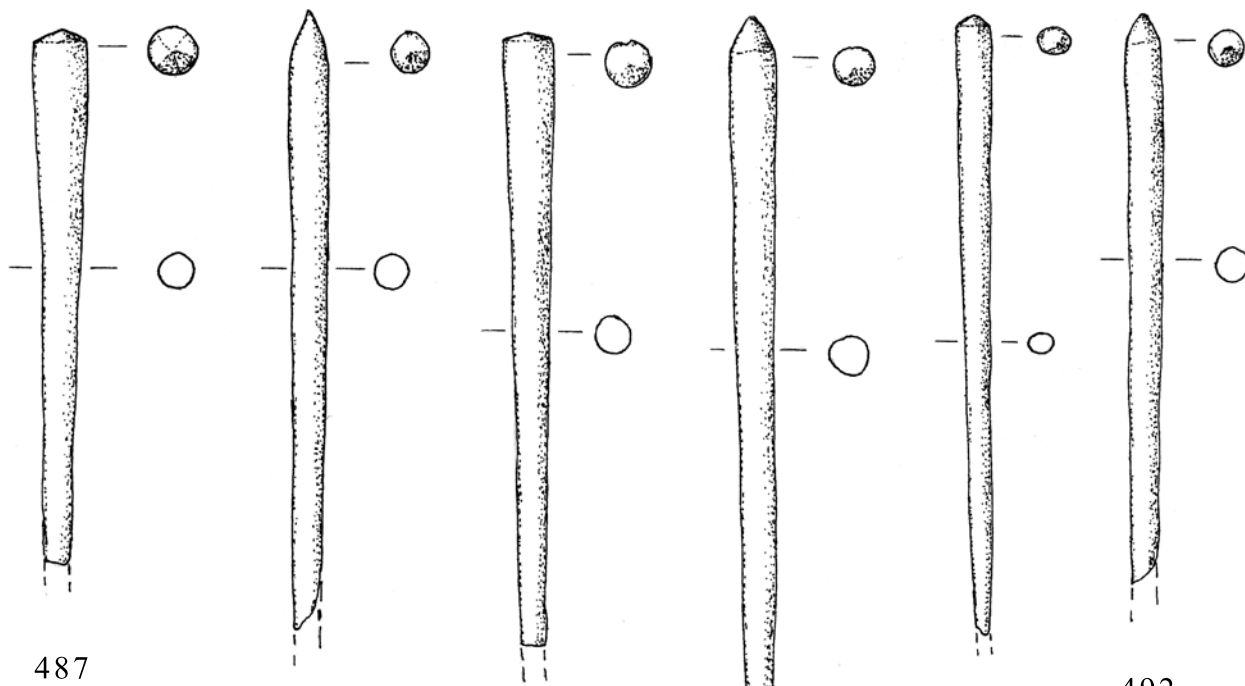

487

488

489

490

491

492

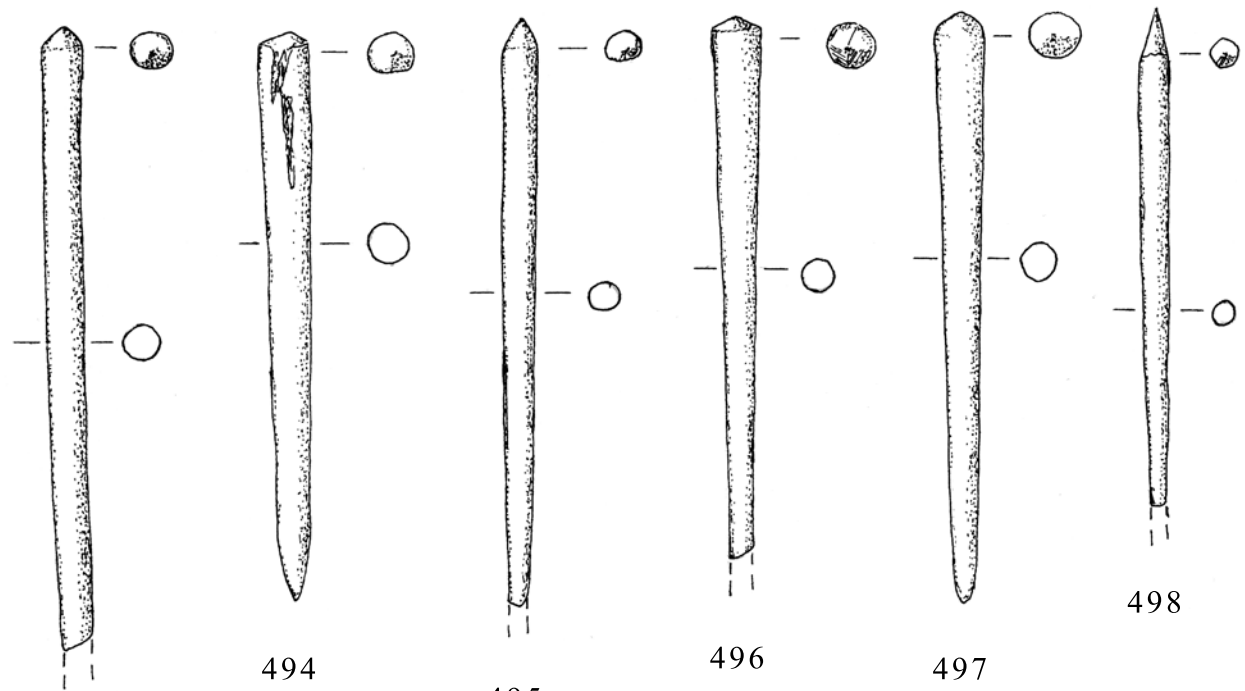

493

494

495

496

497

498



M 1:1

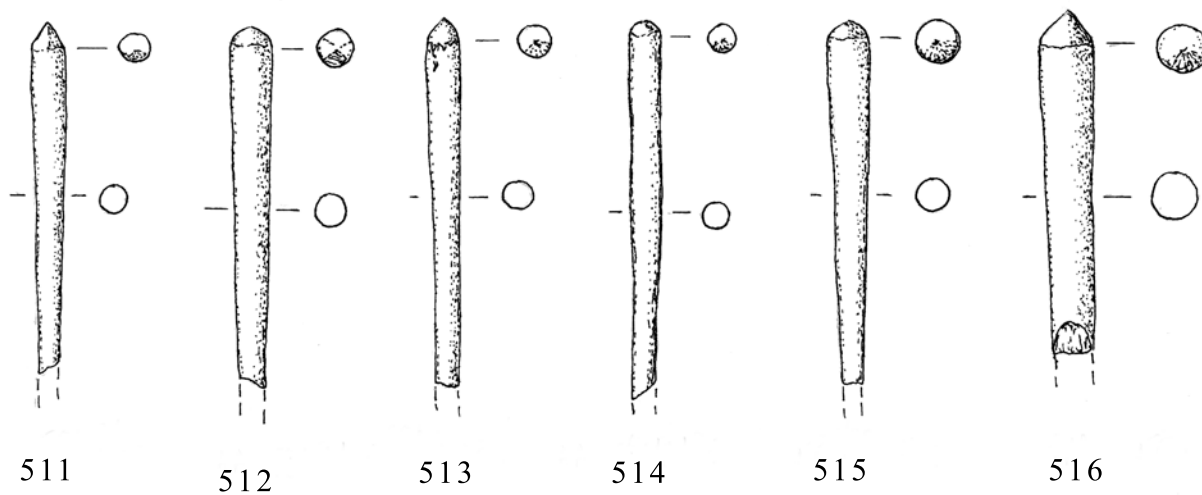
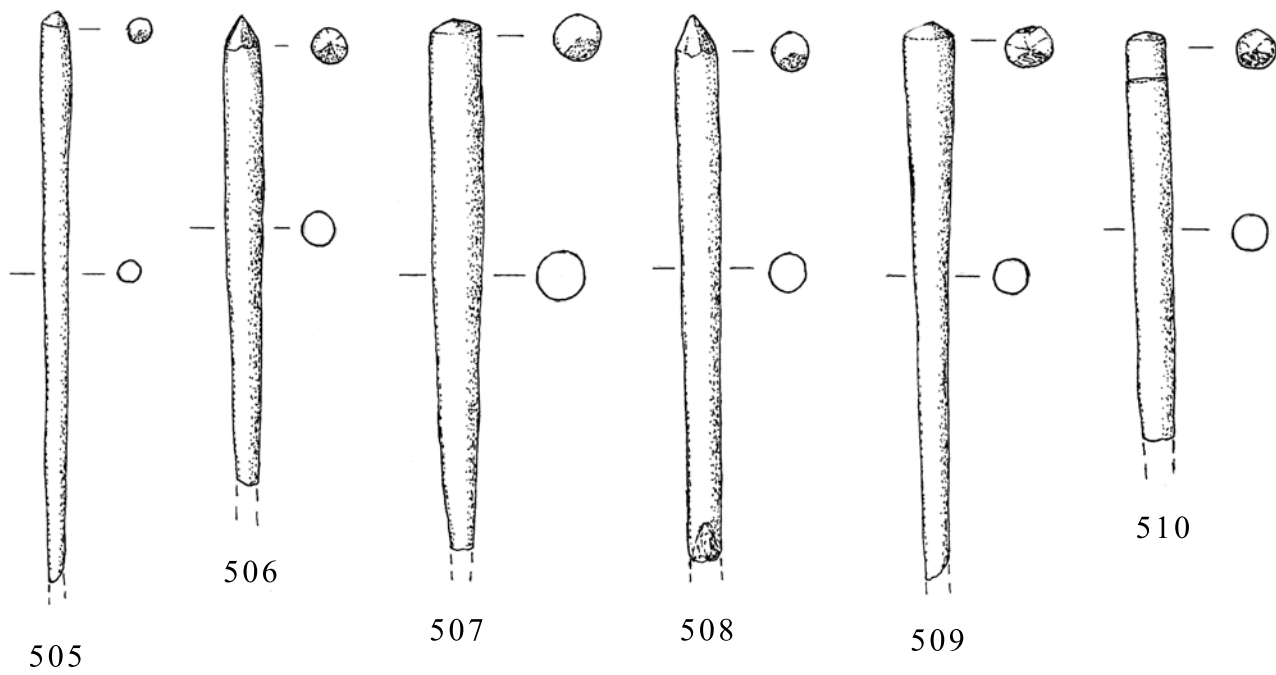
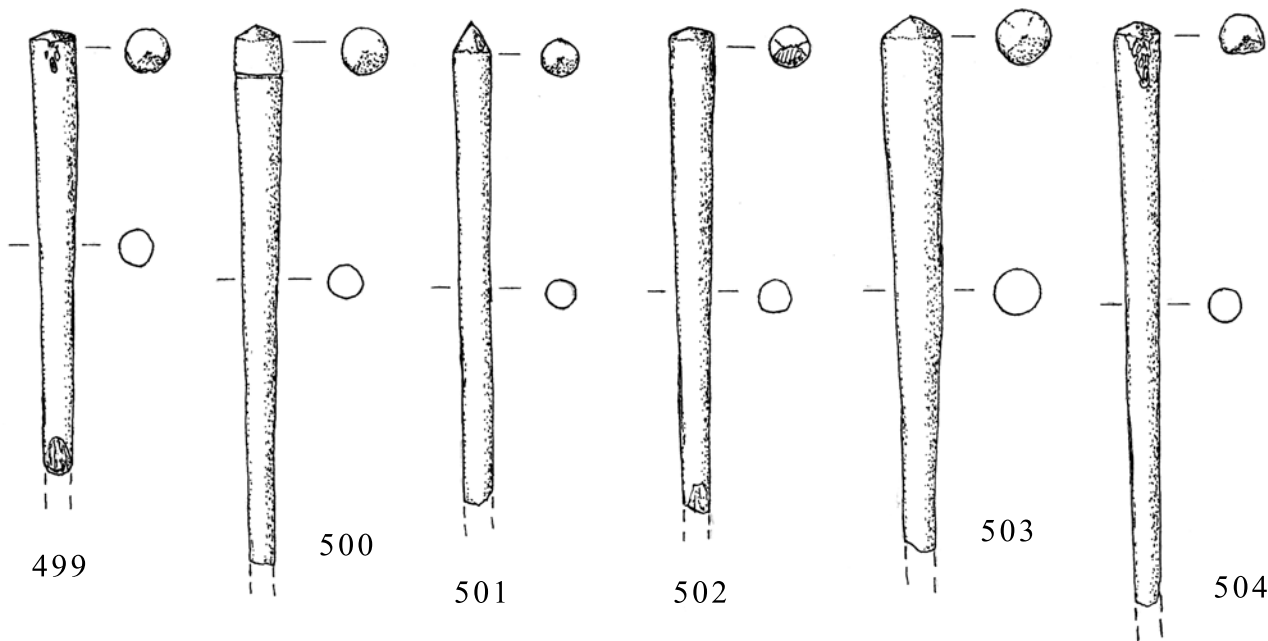

M 1:1

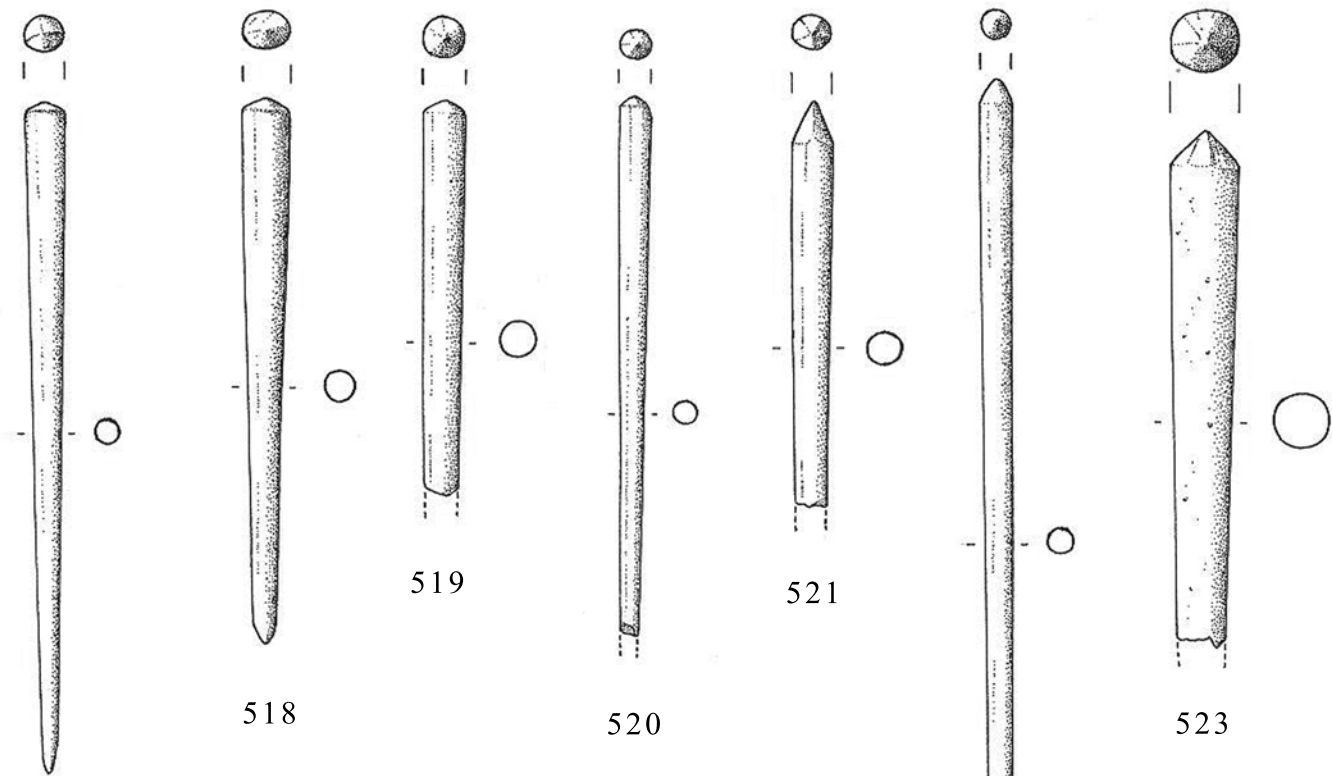

517

518

519

520

521

523

522

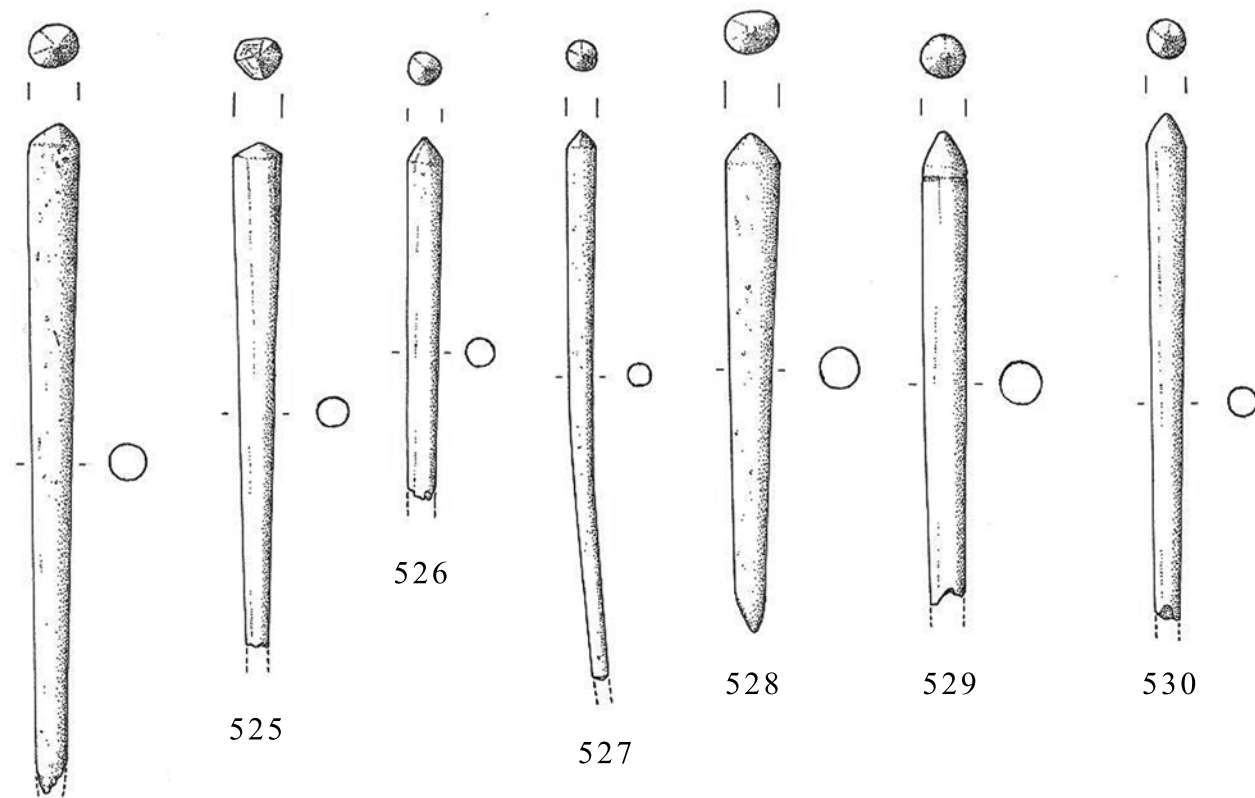

524

525

526

527

528

529

530



M 1:1

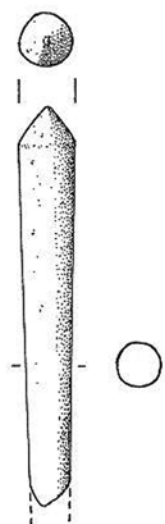

531



532

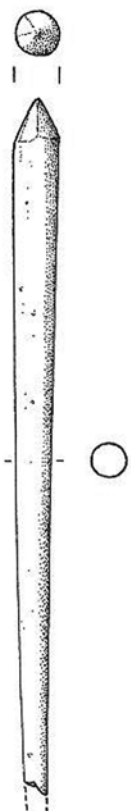

533



534



535

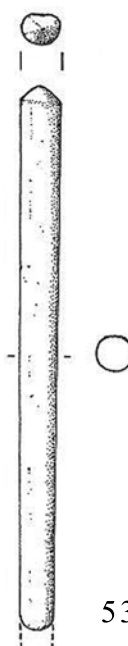

536

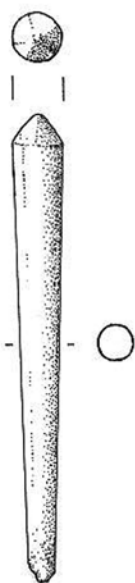

537

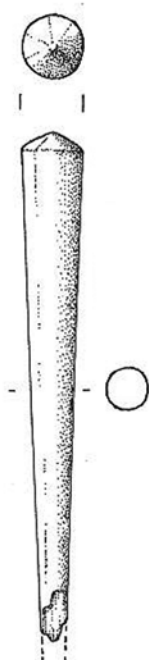

538

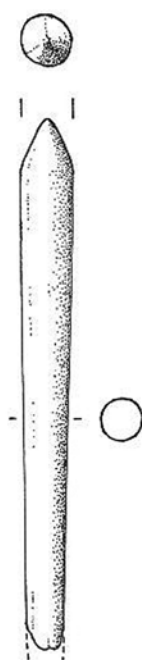

539

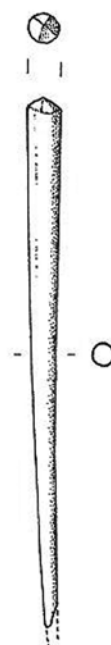

540

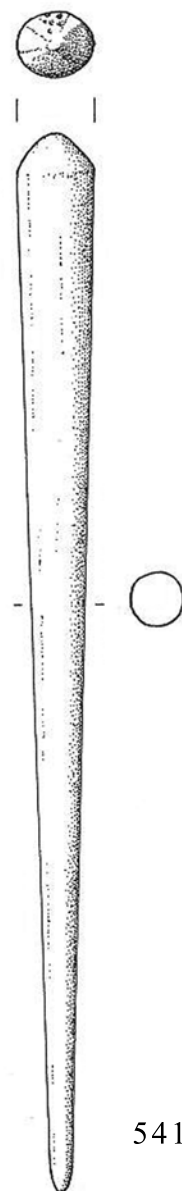

541



M 1:1

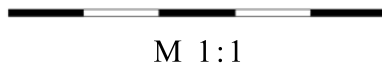
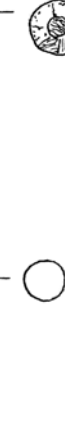
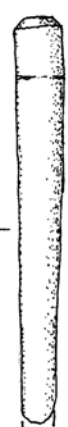
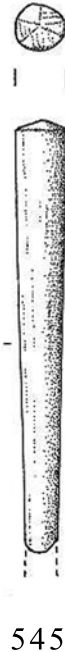

M 1:1

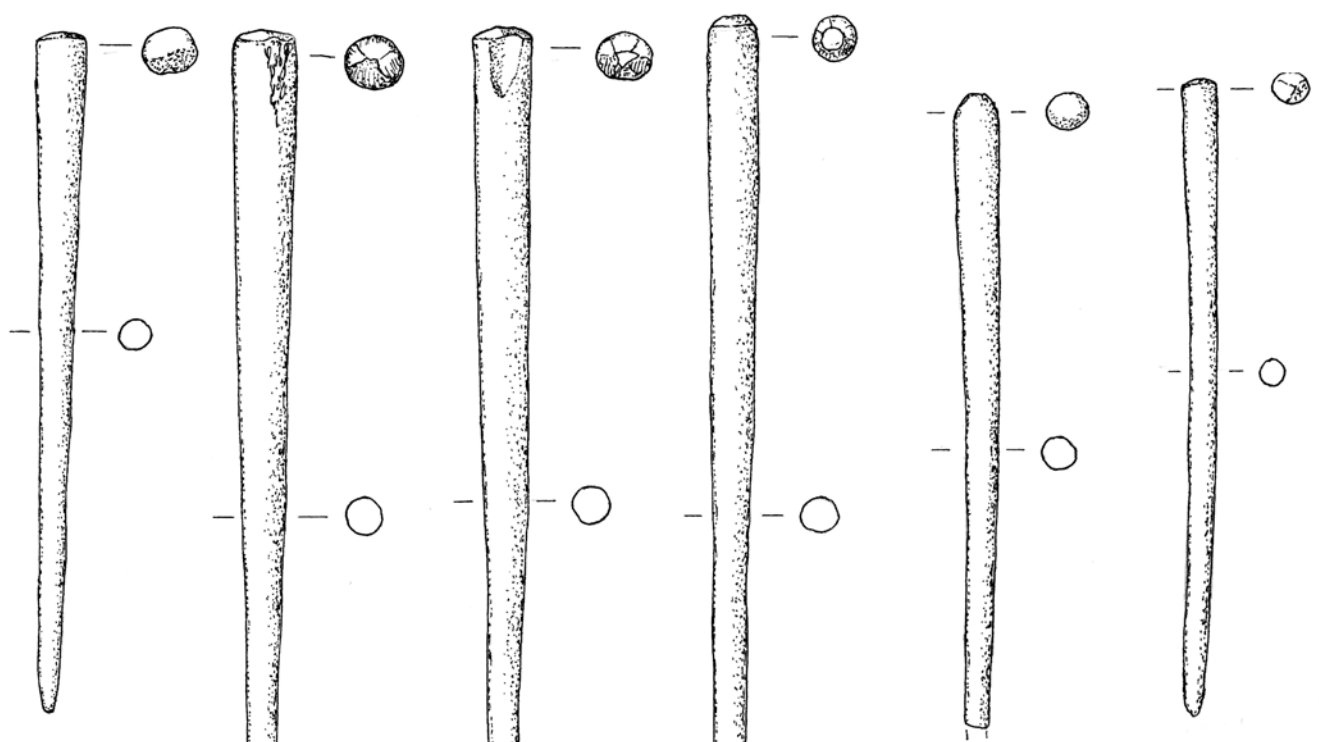

555

556

557

558

559

560

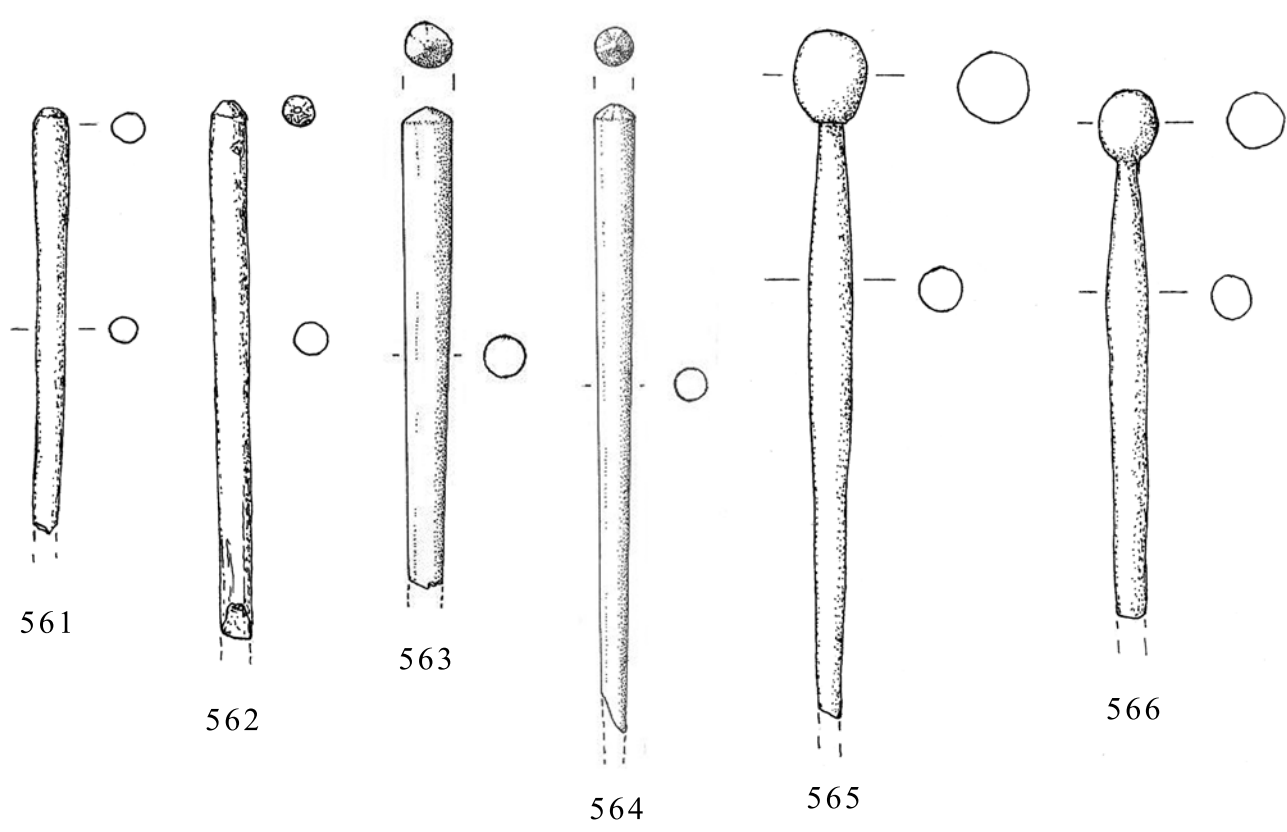

561

562

563

564

565

566



M 1:1

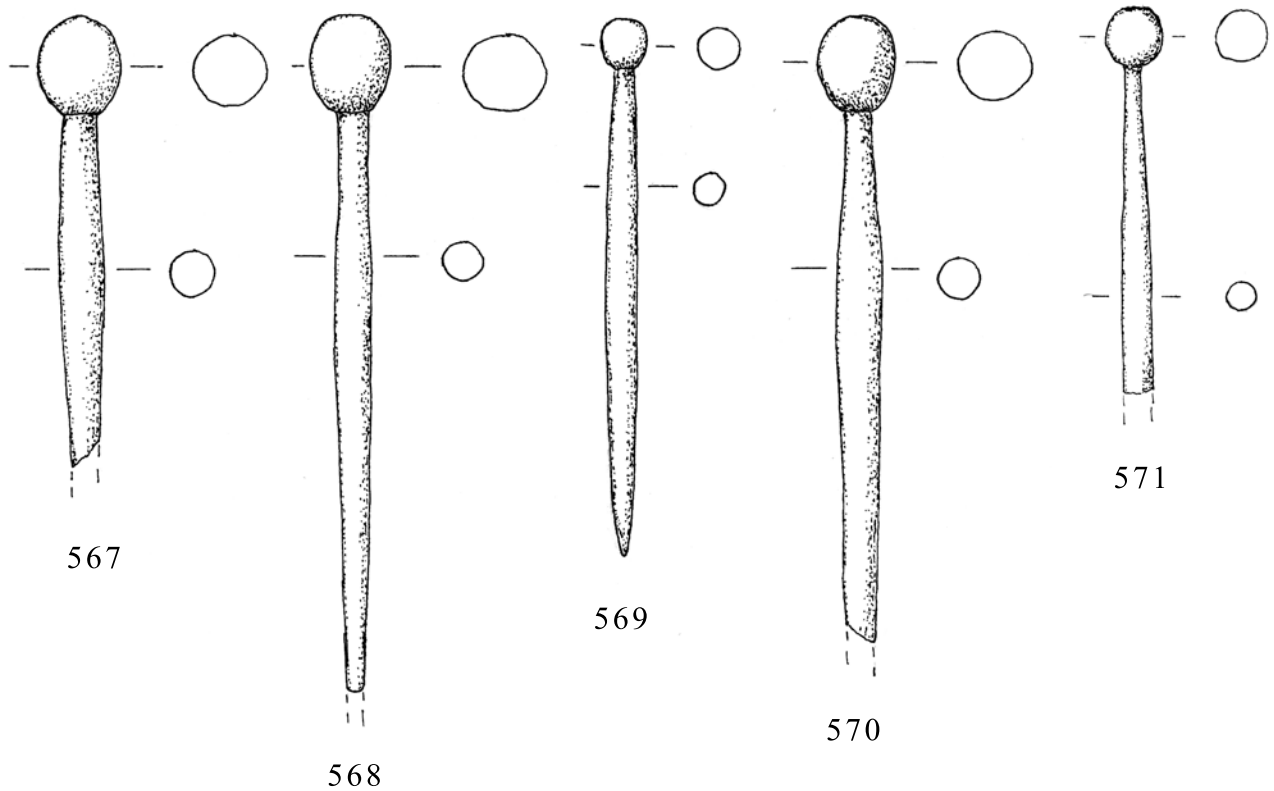

567

569

571

570

568

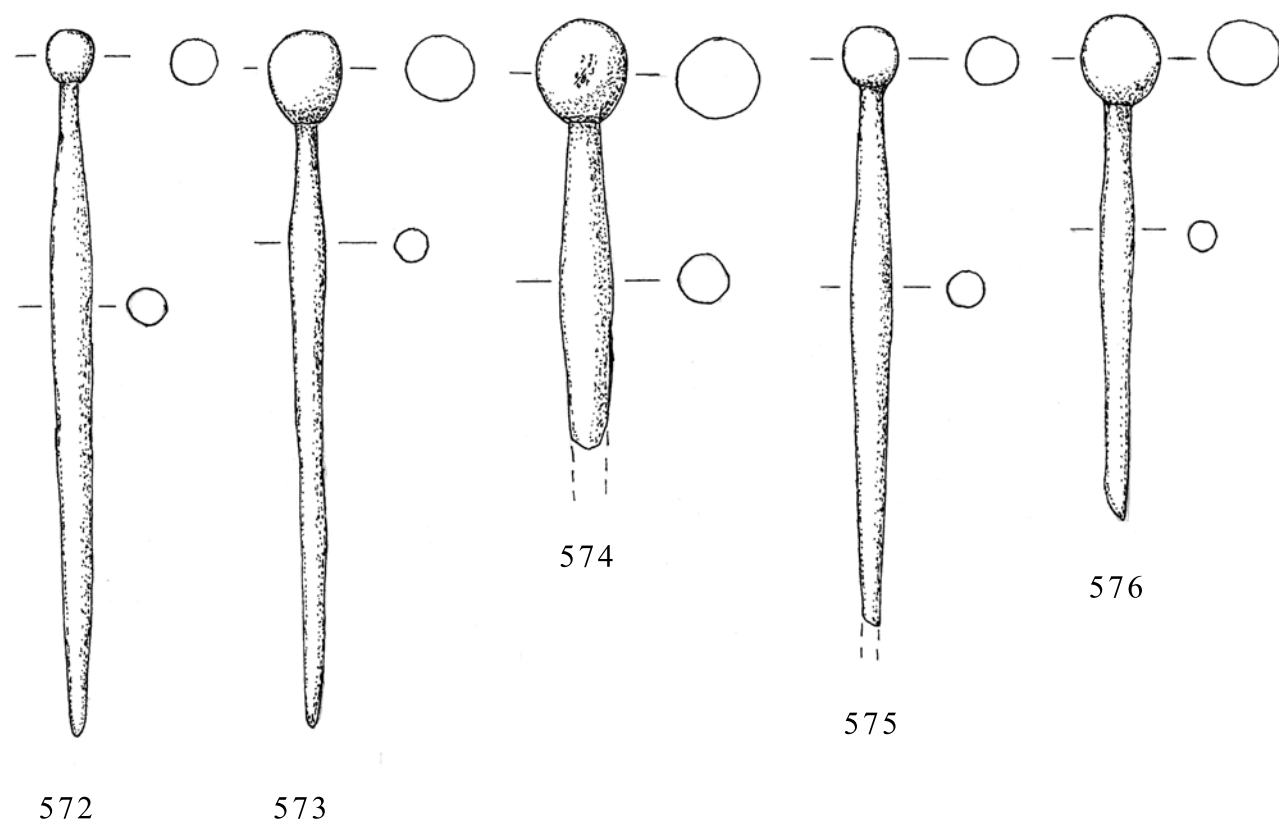

572

573

574

575

576



M 1:1

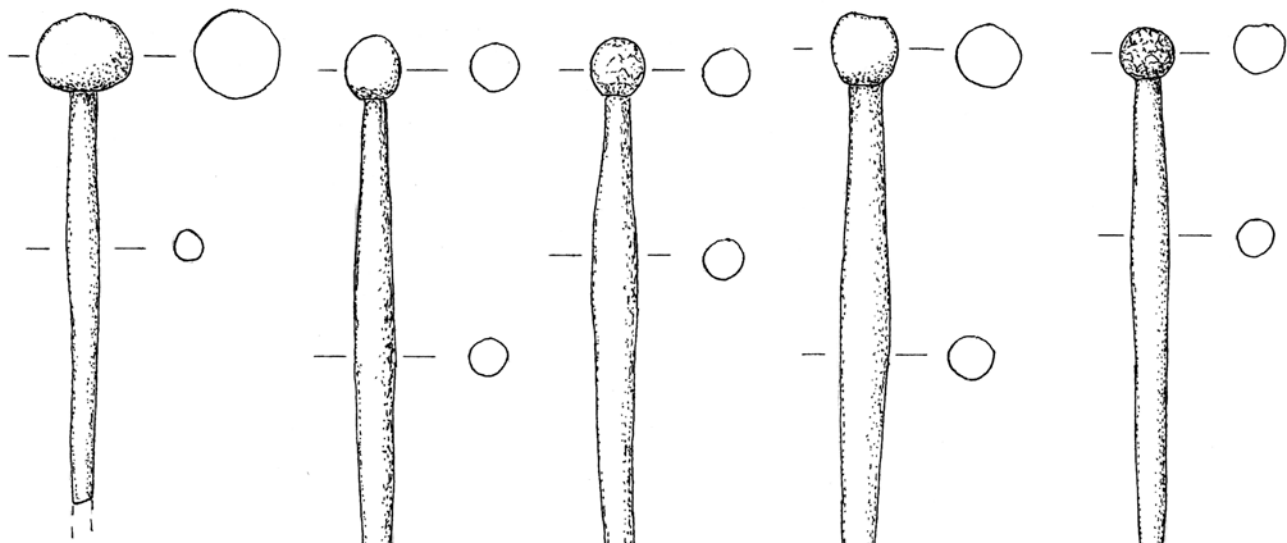

577

578

579

581

580

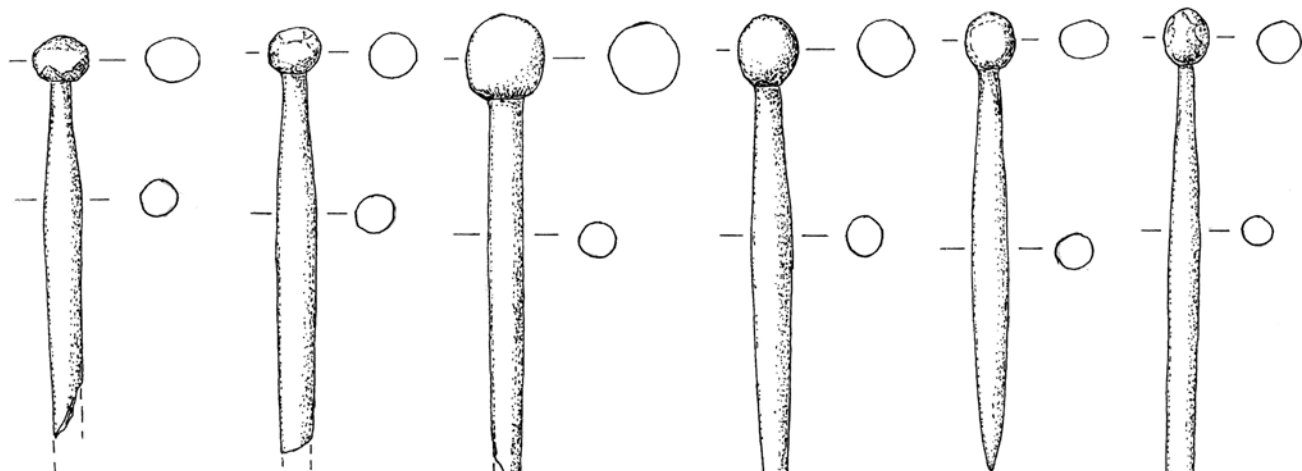

582

583

584

585

586

587



M 1:1

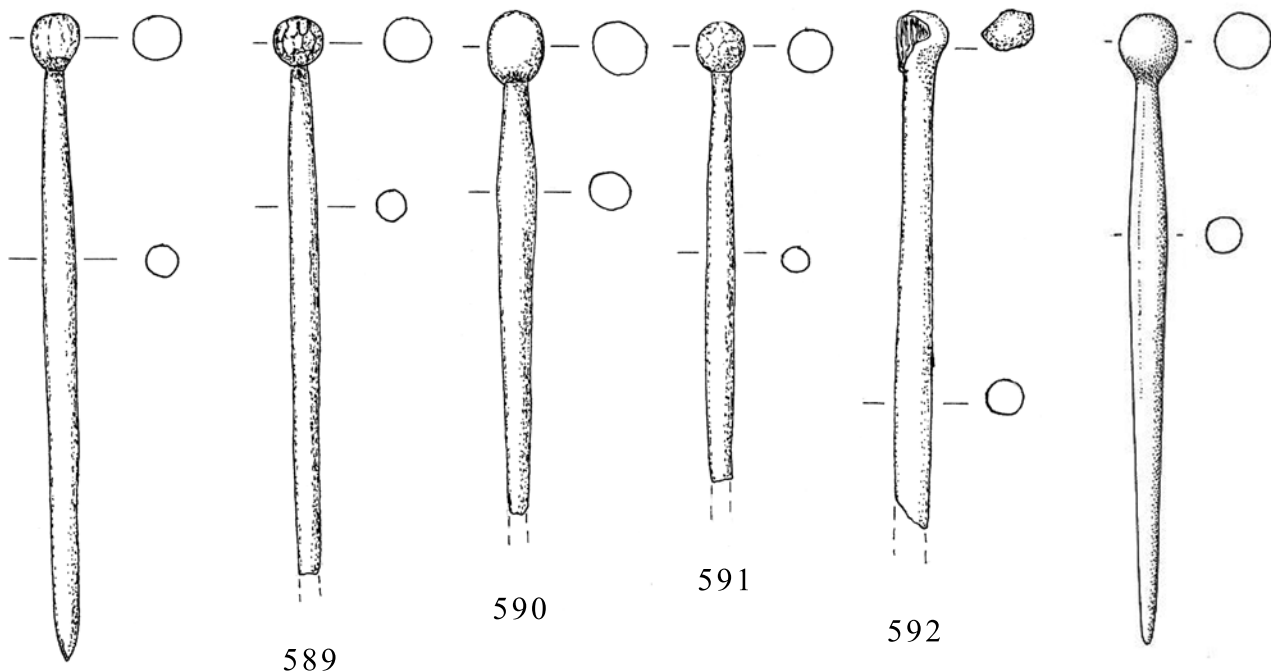

588

589

590

591

592

593

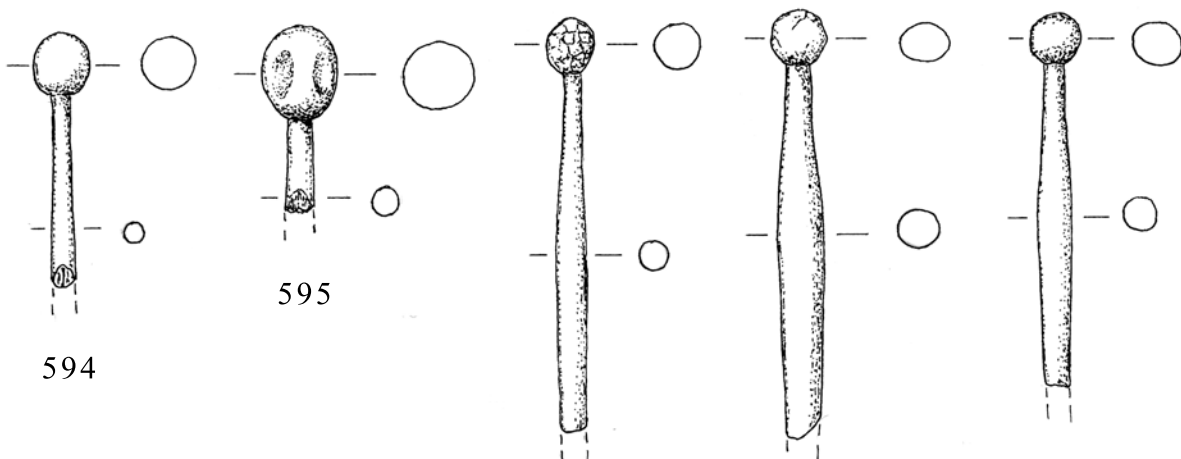

594

595

596

597

598

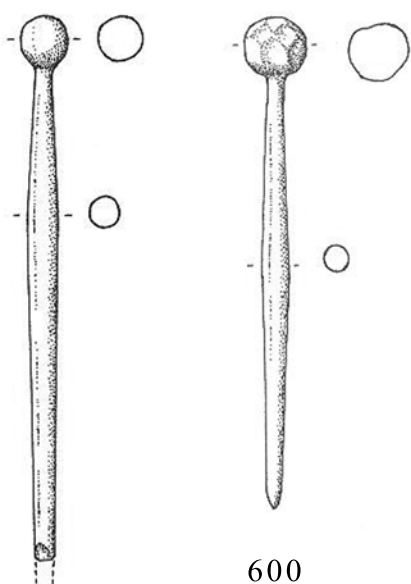

599

600



M 1:1

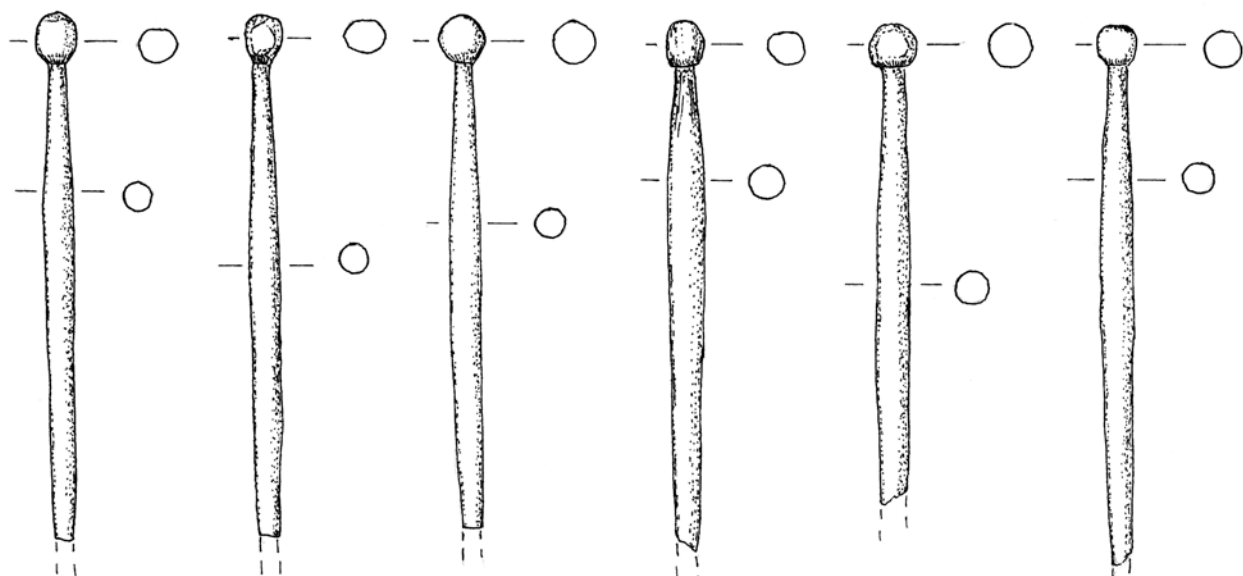

601

602

603

604

605

606

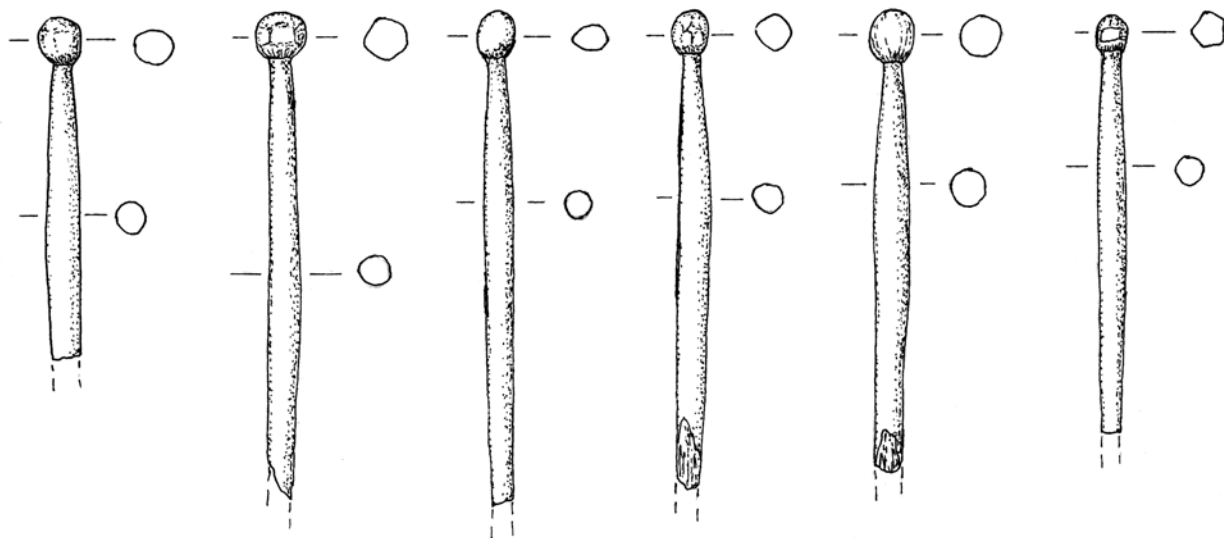

607

608

609

610

611

612

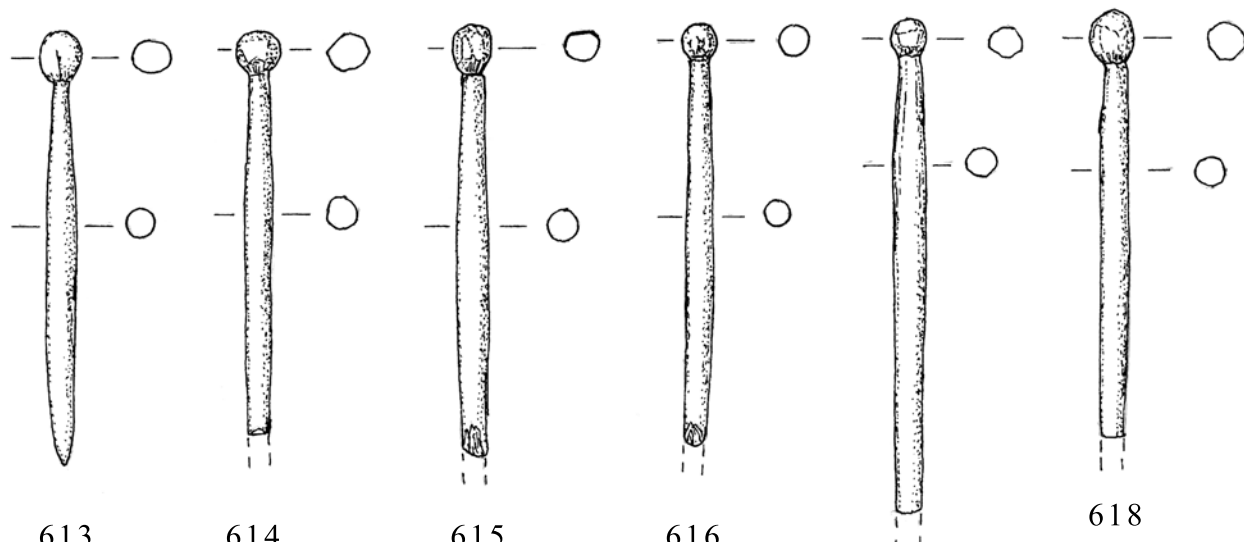

613

614

615

616

617

618



M 1:1

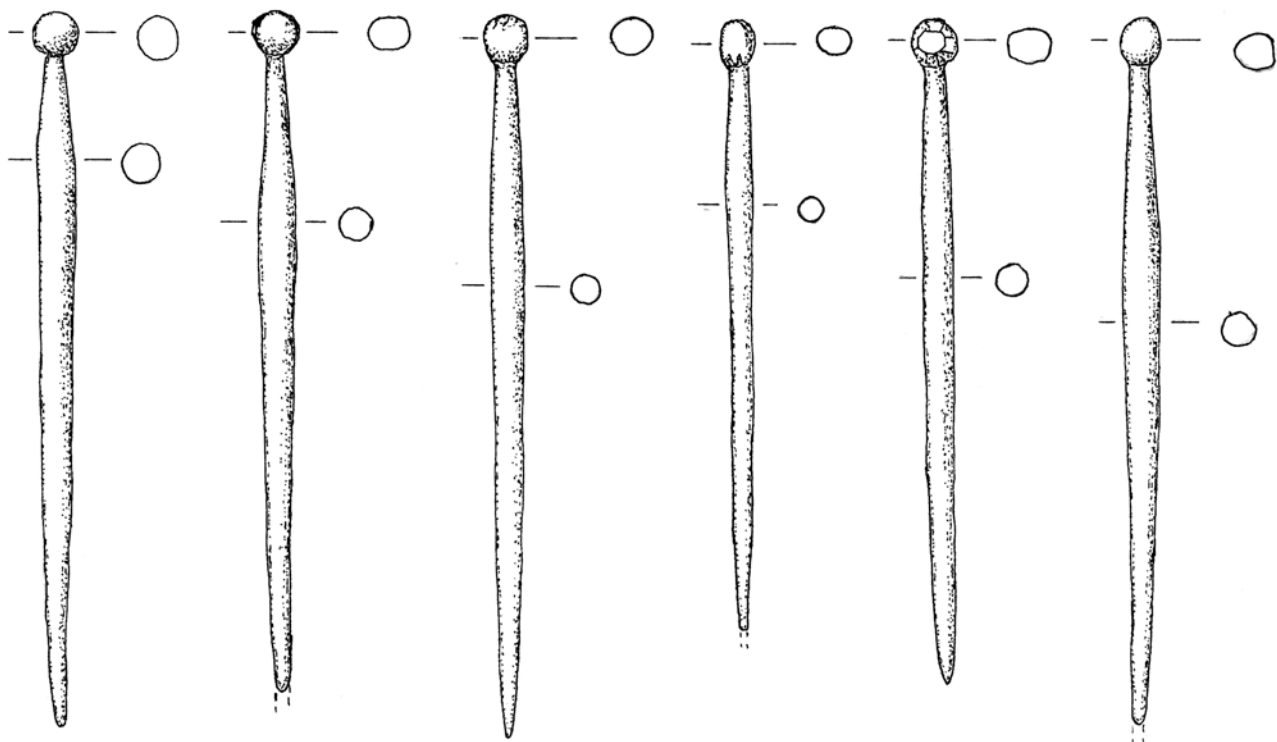

619

620

621

622

623

624

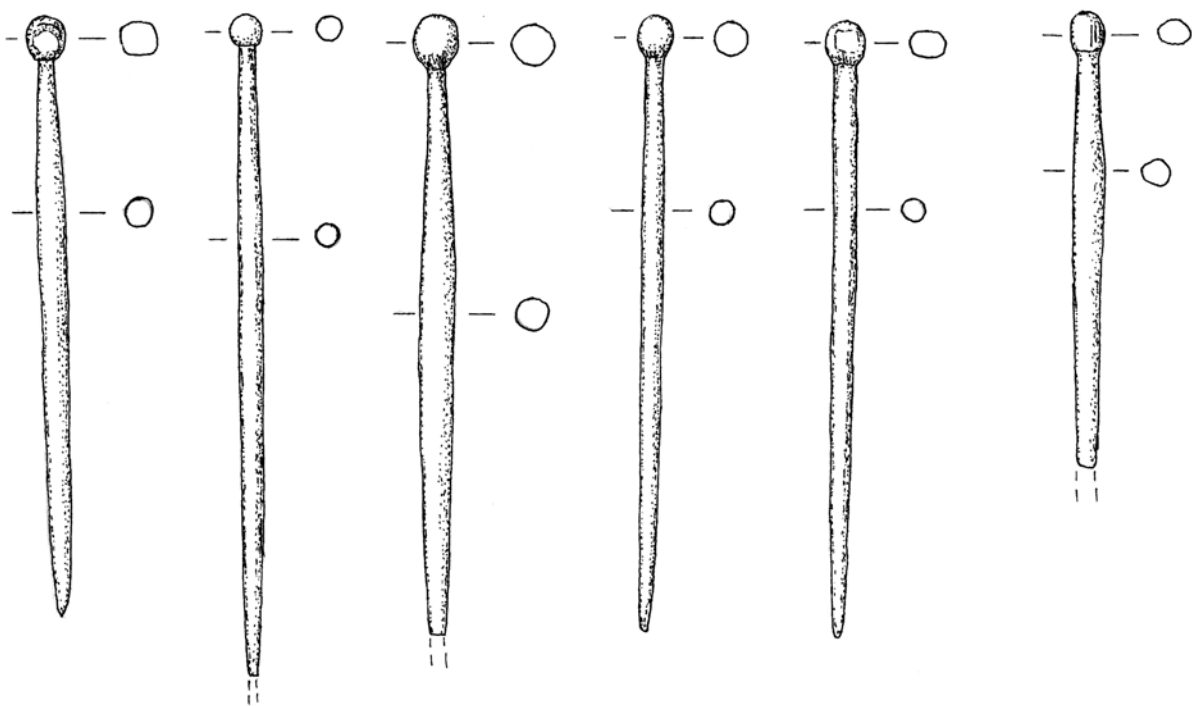

625

626

627

628

629

630



M 1:1

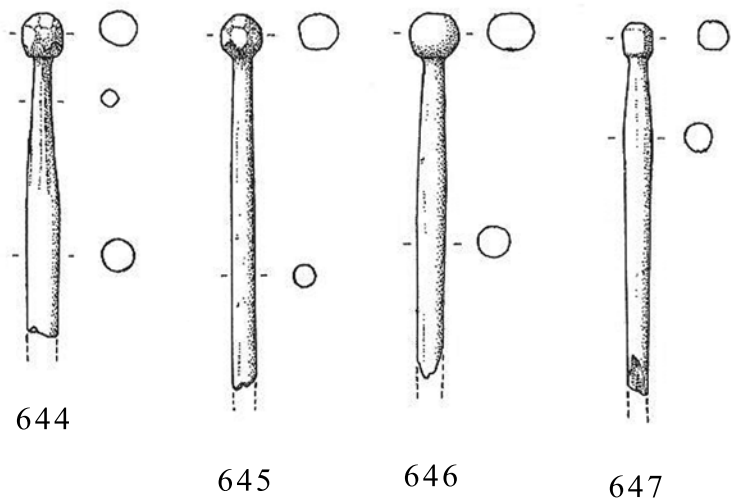
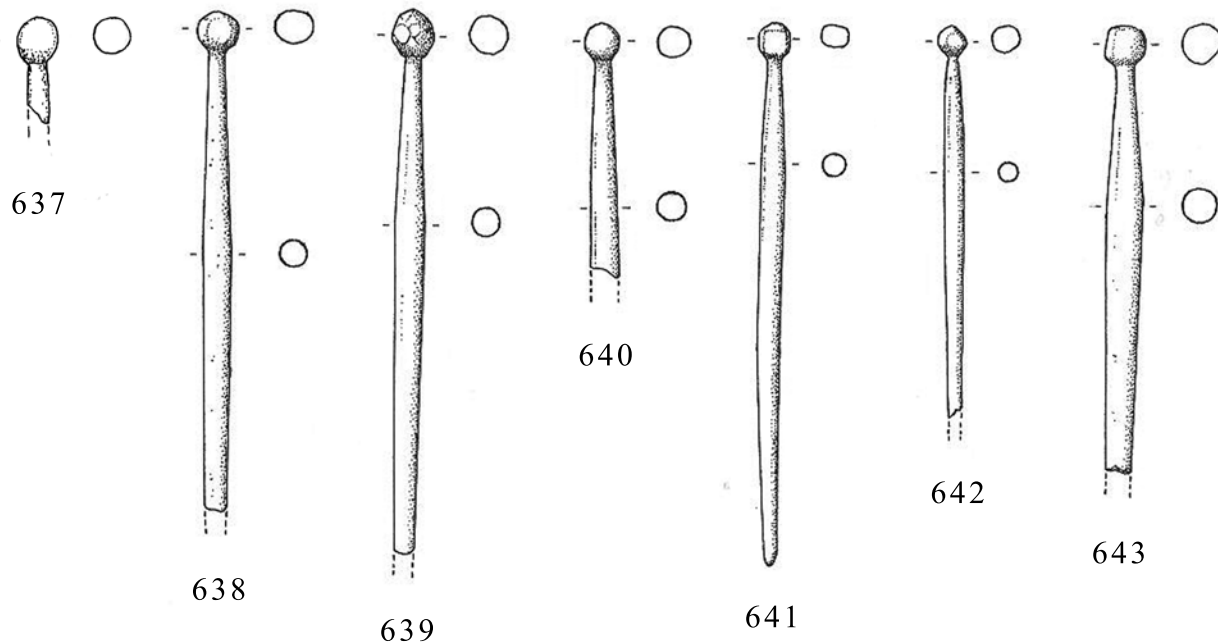
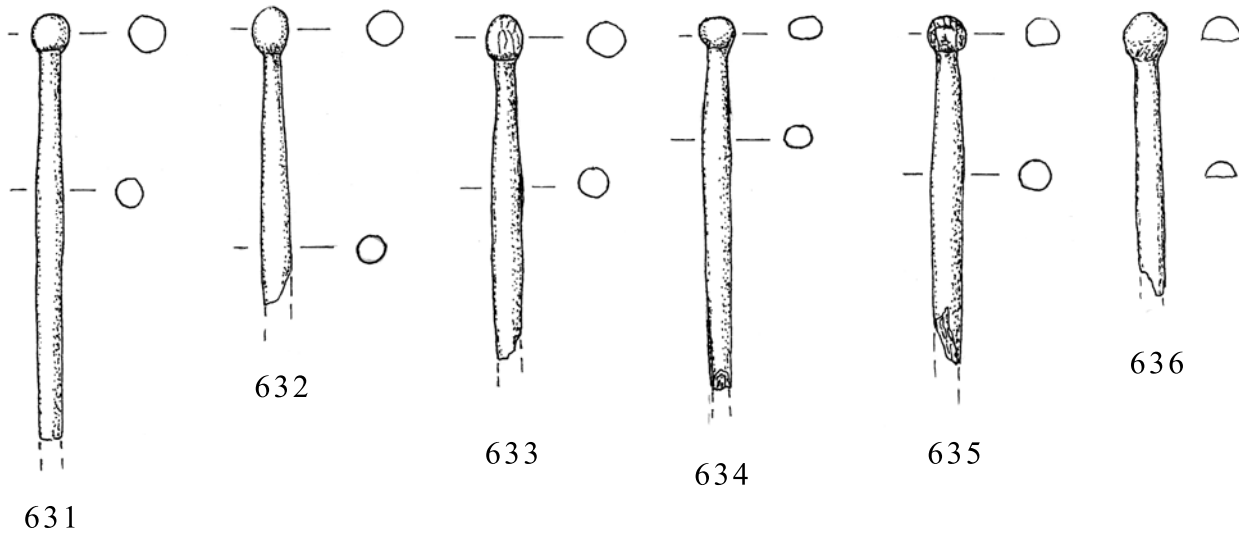

M 1:1

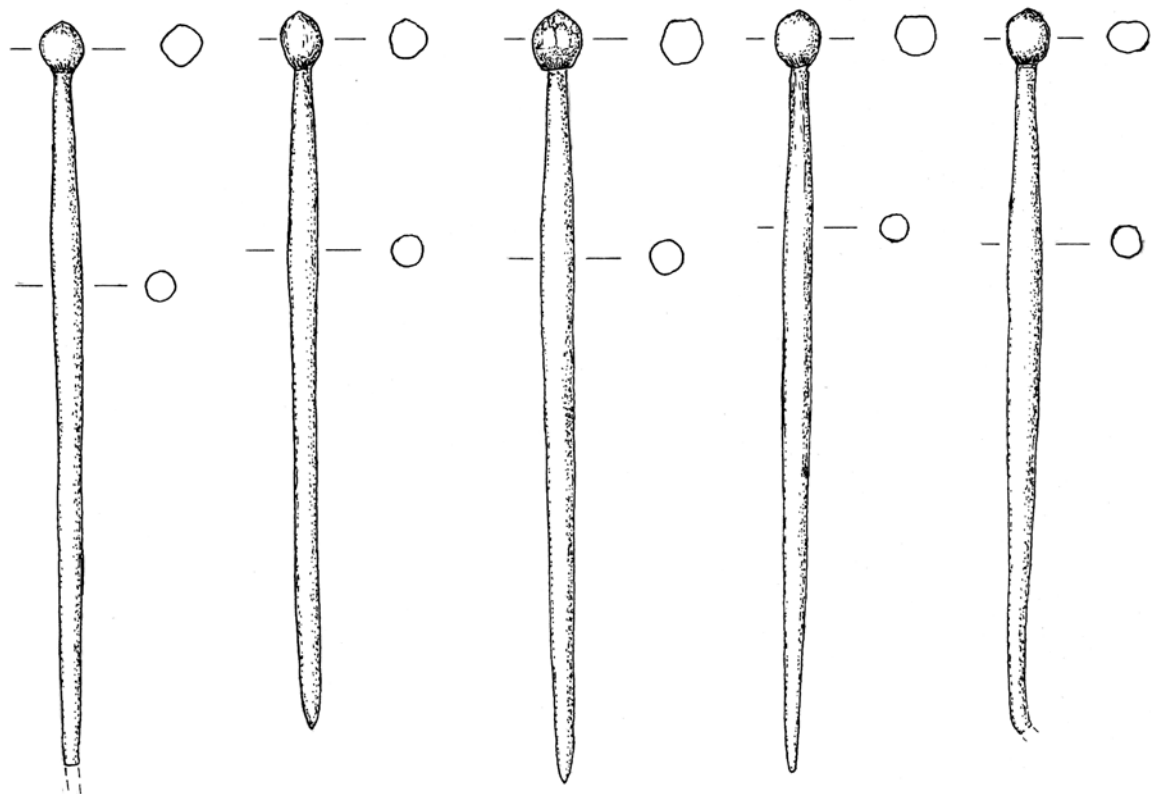

648

649

650

651

652

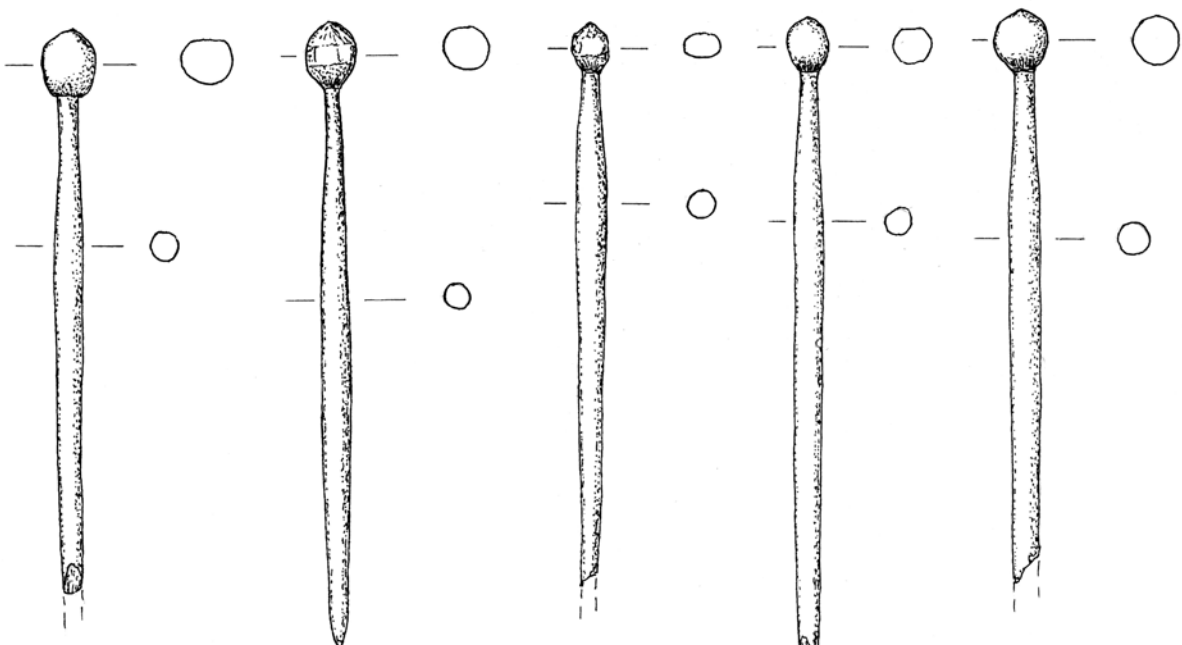

653

654

655

656

657



M 1:1

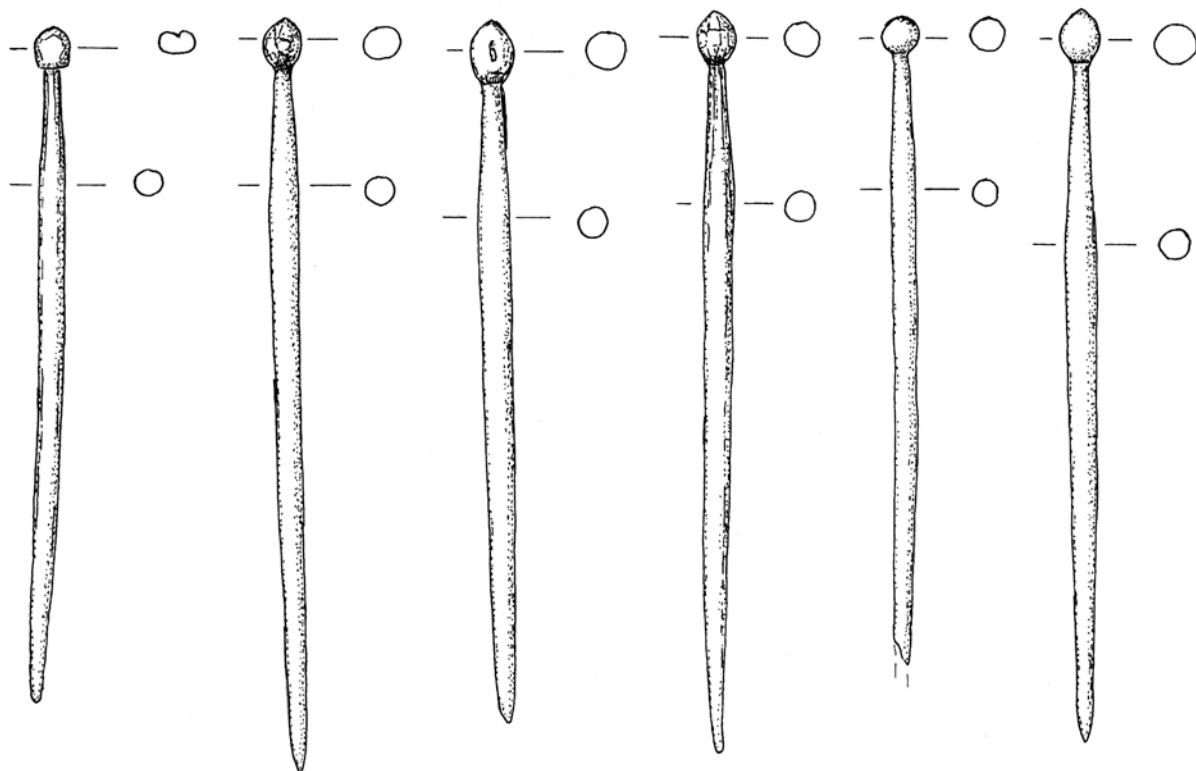

658

659

660

661

662

663

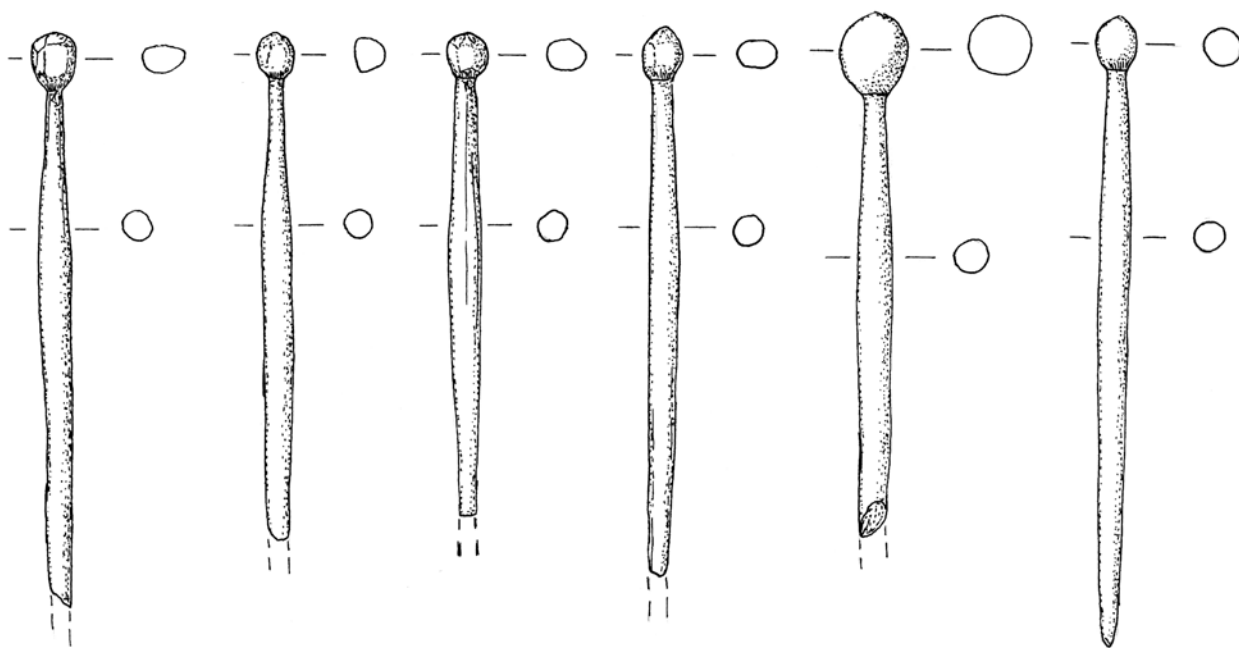

664

665

666

667

668

669



M 1:1

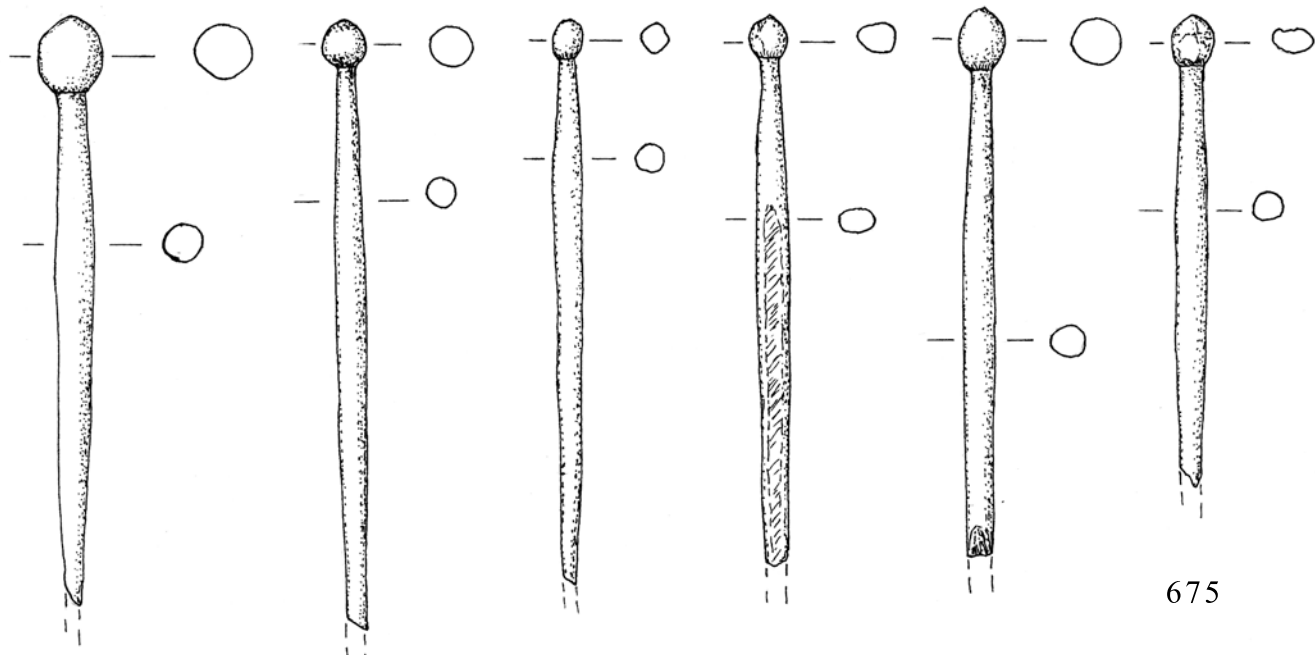

670

671

672

673

674

675

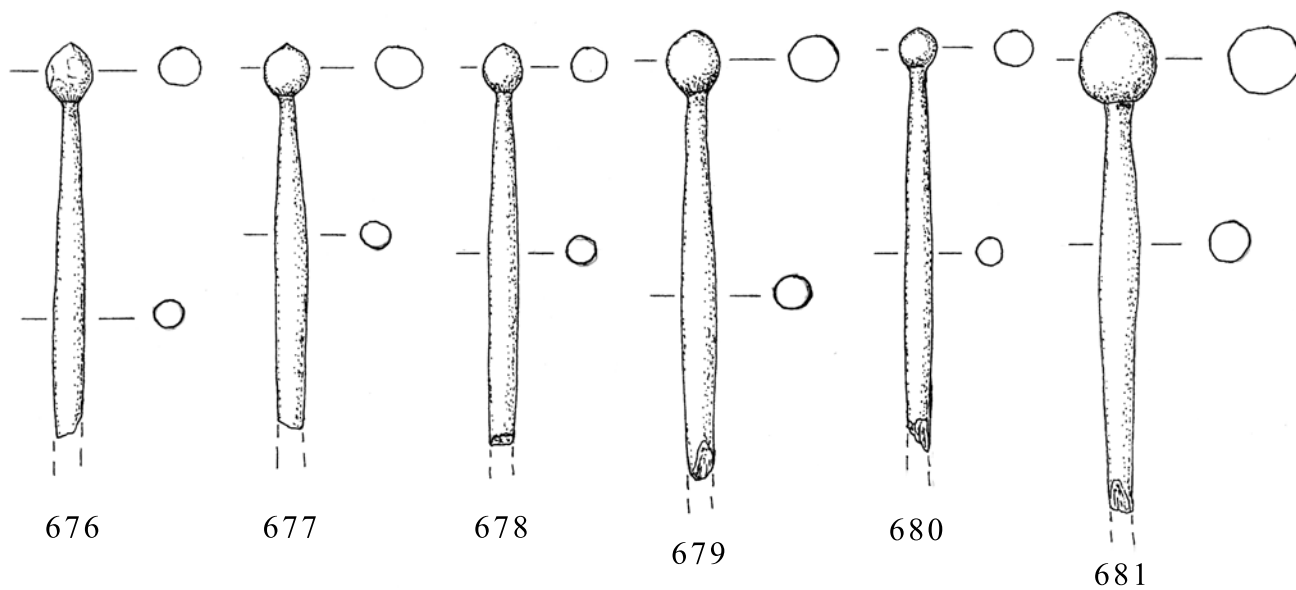

676

677

678

679

680

681

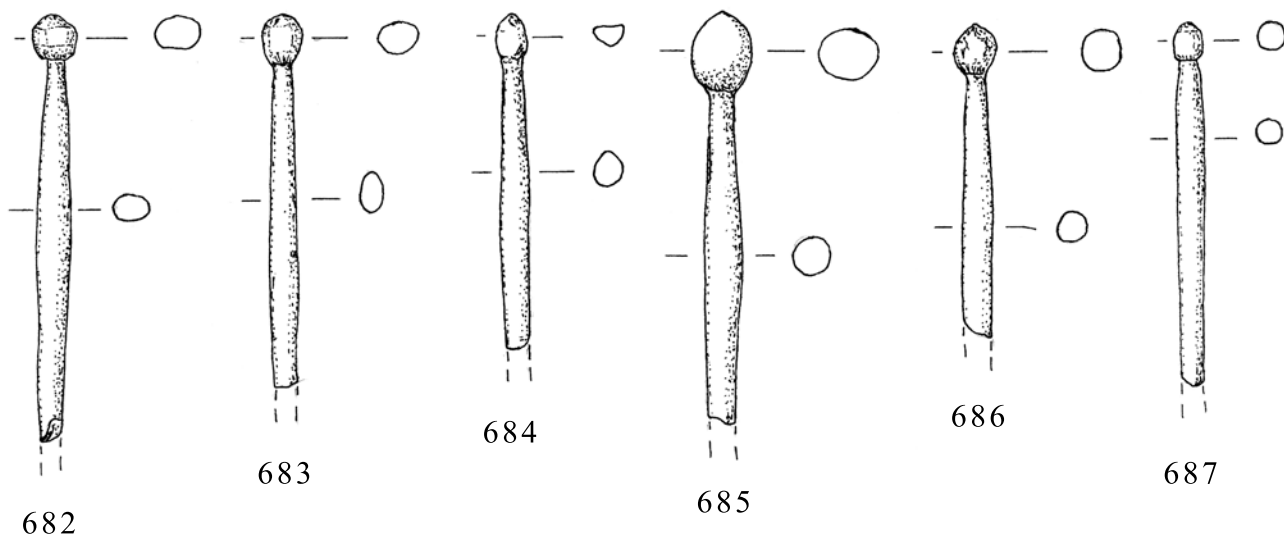

682

683

684

685

686

687



M 1:1

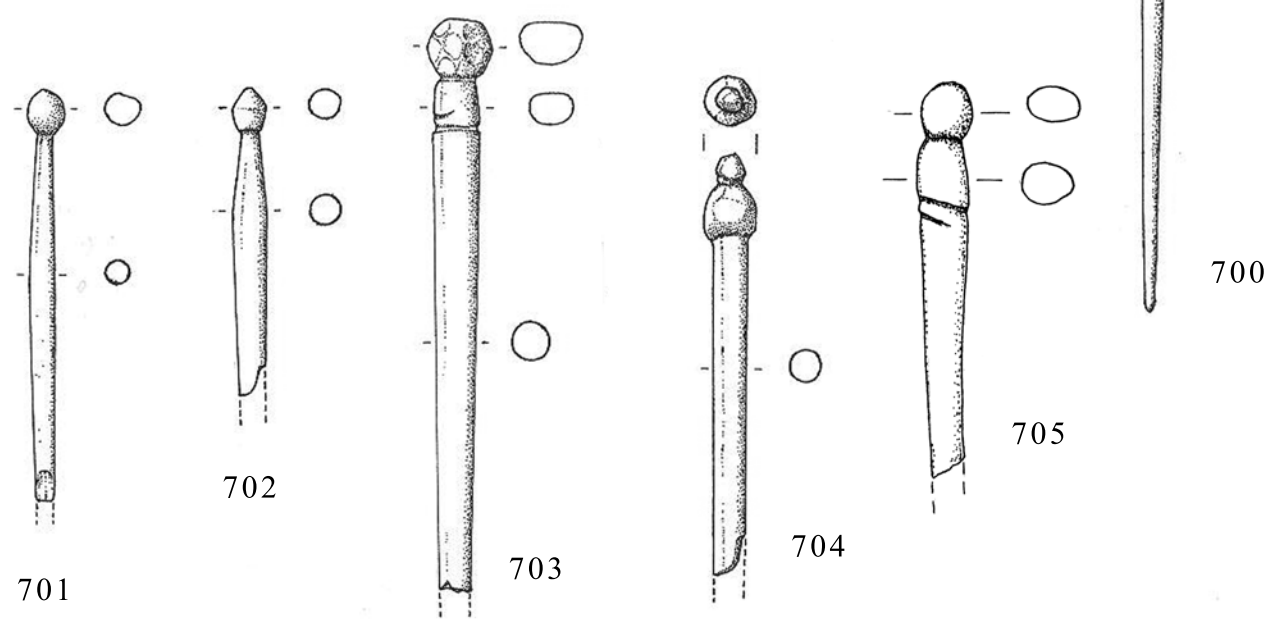
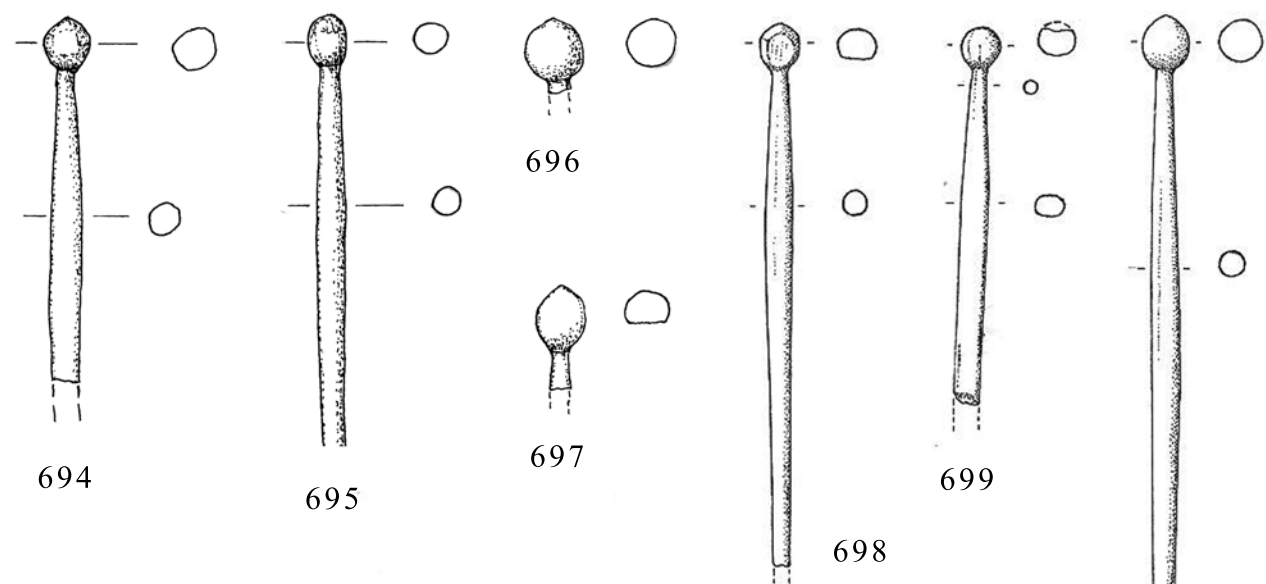
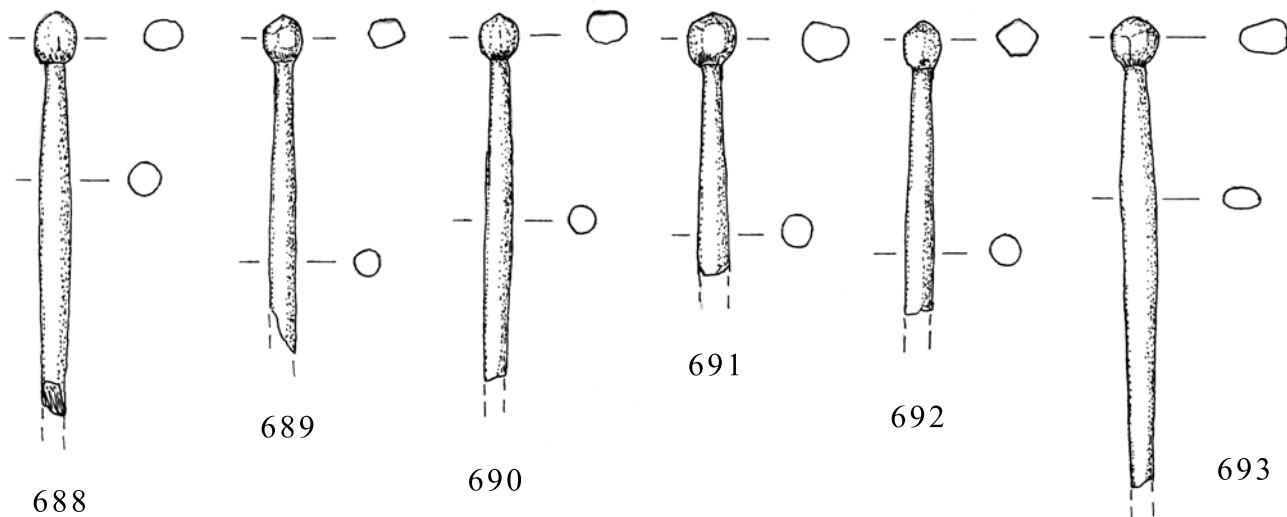

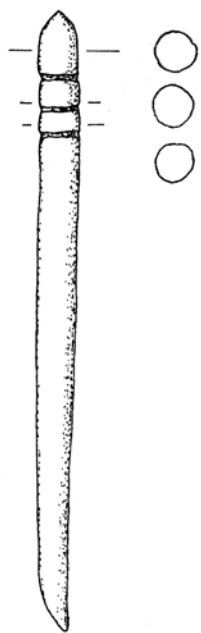

706

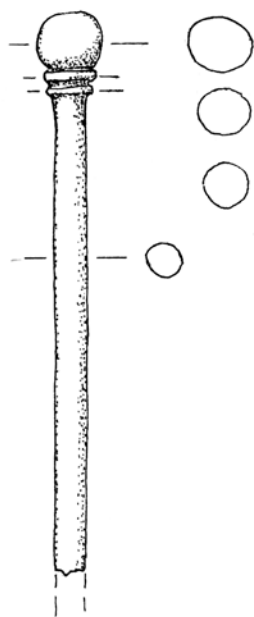

707

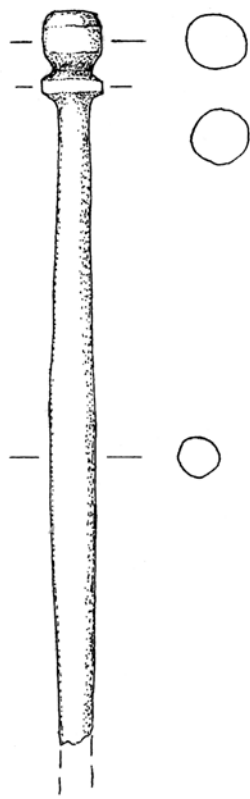

708

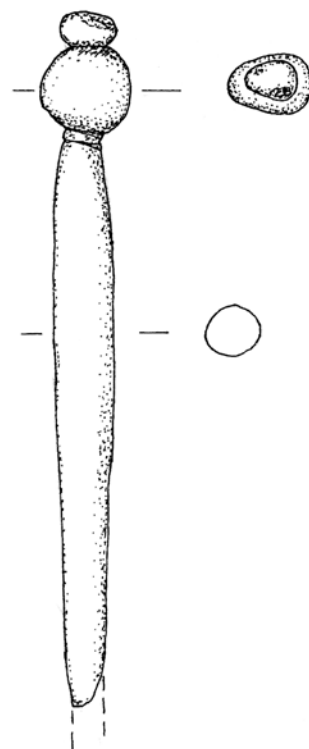

709

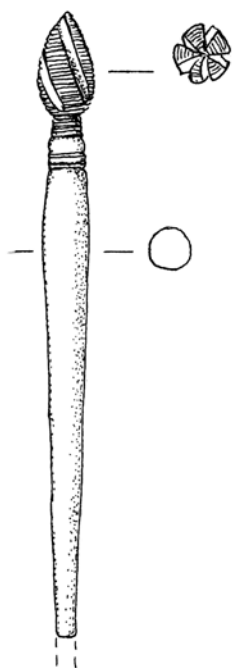

710

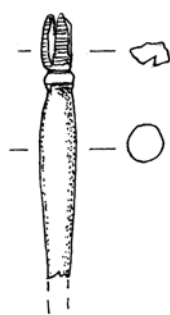

711

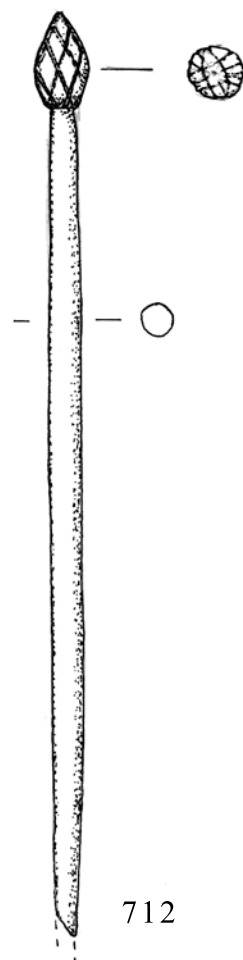

712

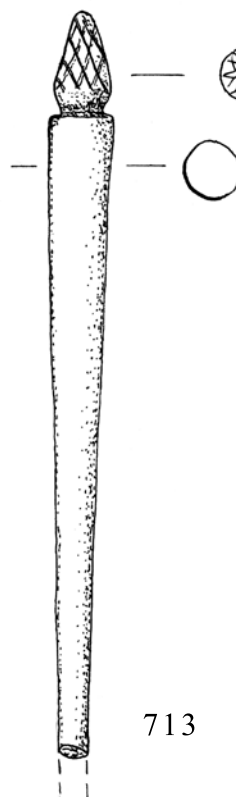

713

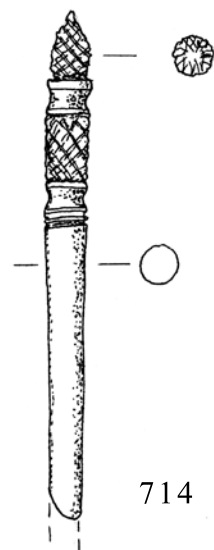

714



M 1:1

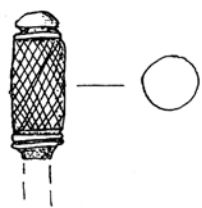

715

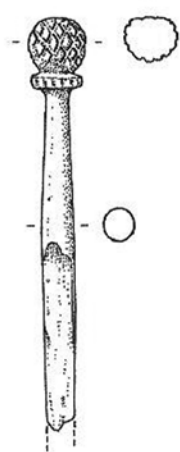

716

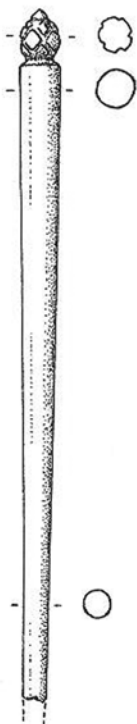

717

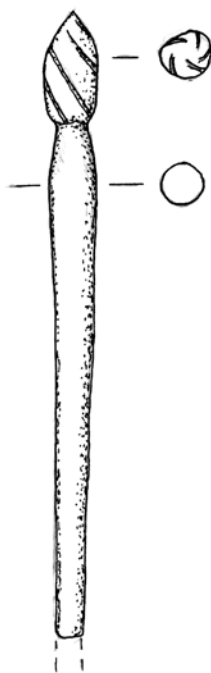

718

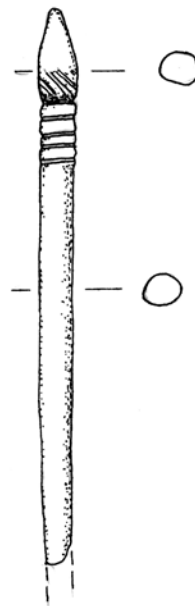

719

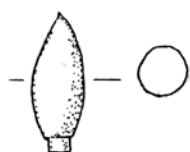

720

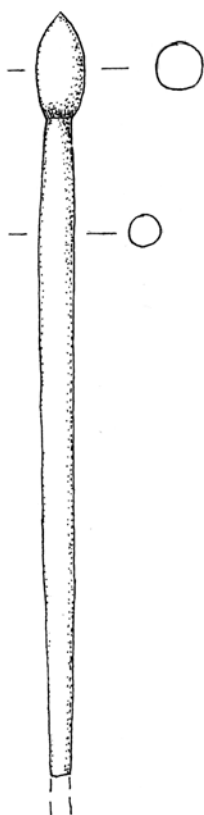

721

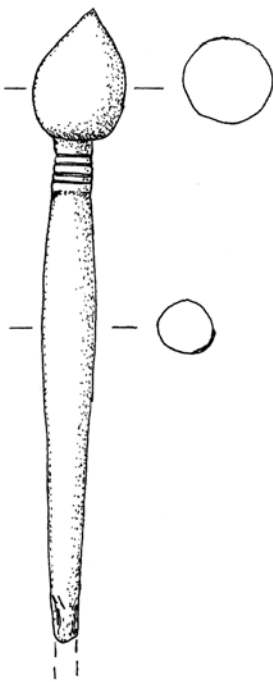

722

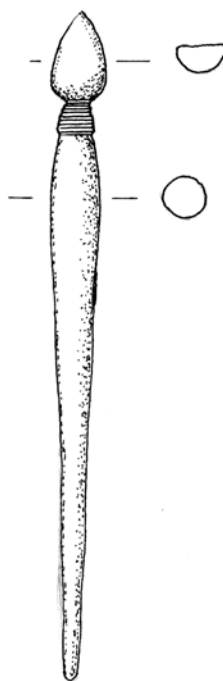

723

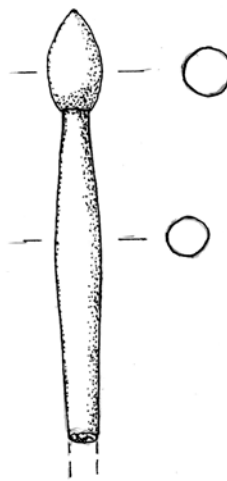

724



M 1:1

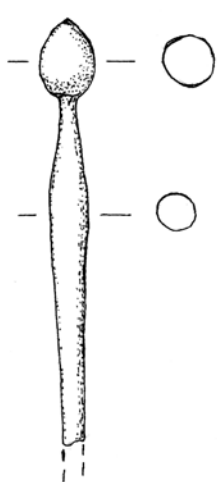

725

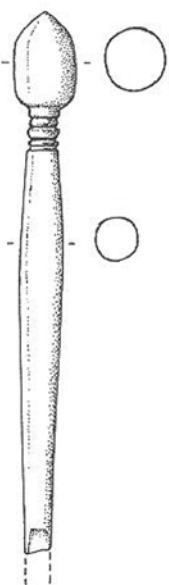

726

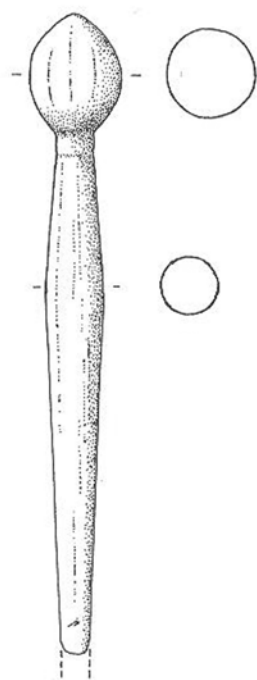

727

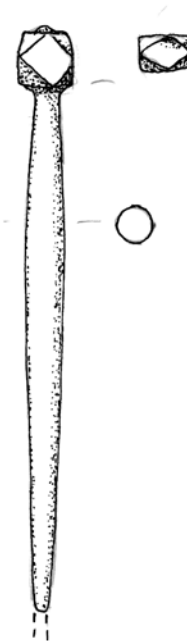

728

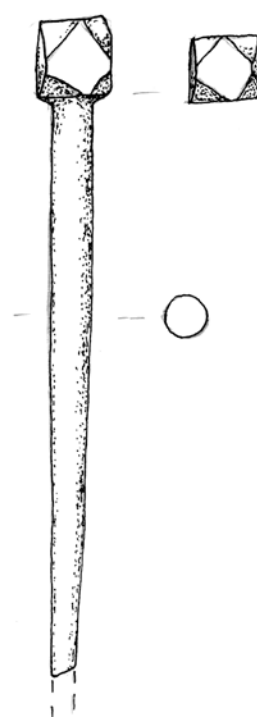

729

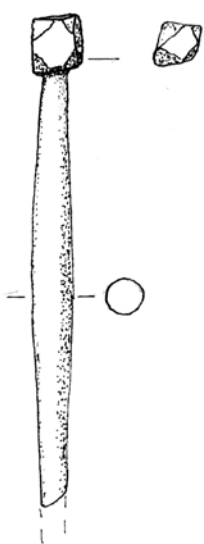

730

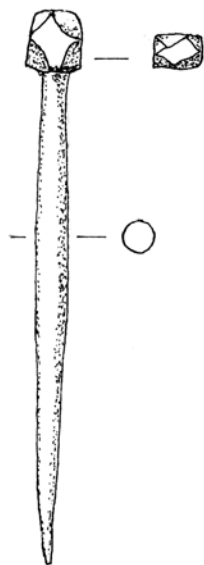

731

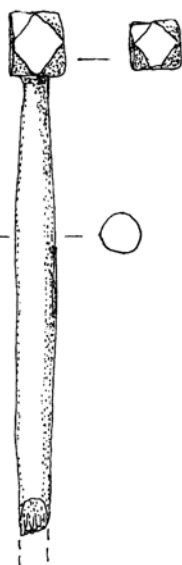

732

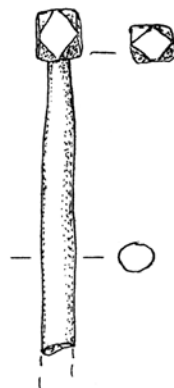

733

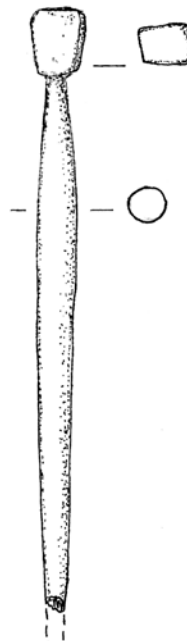

734

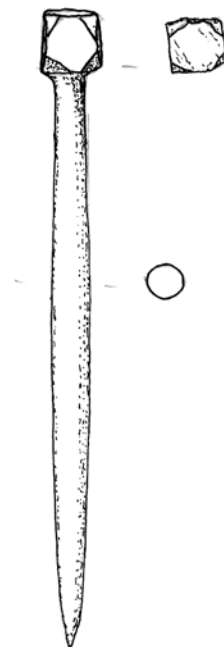

735



M 1:1

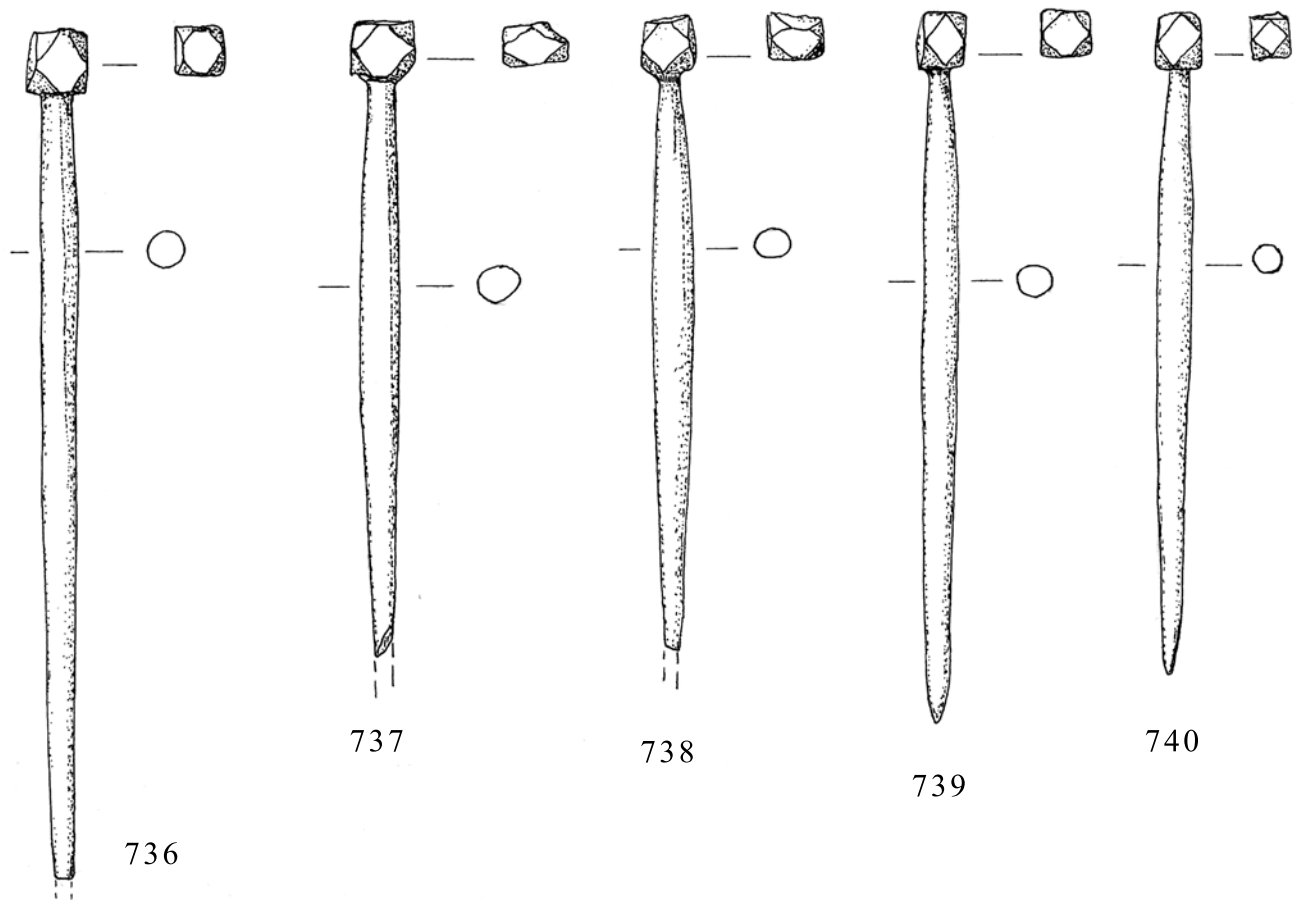

736

737

738

739

740

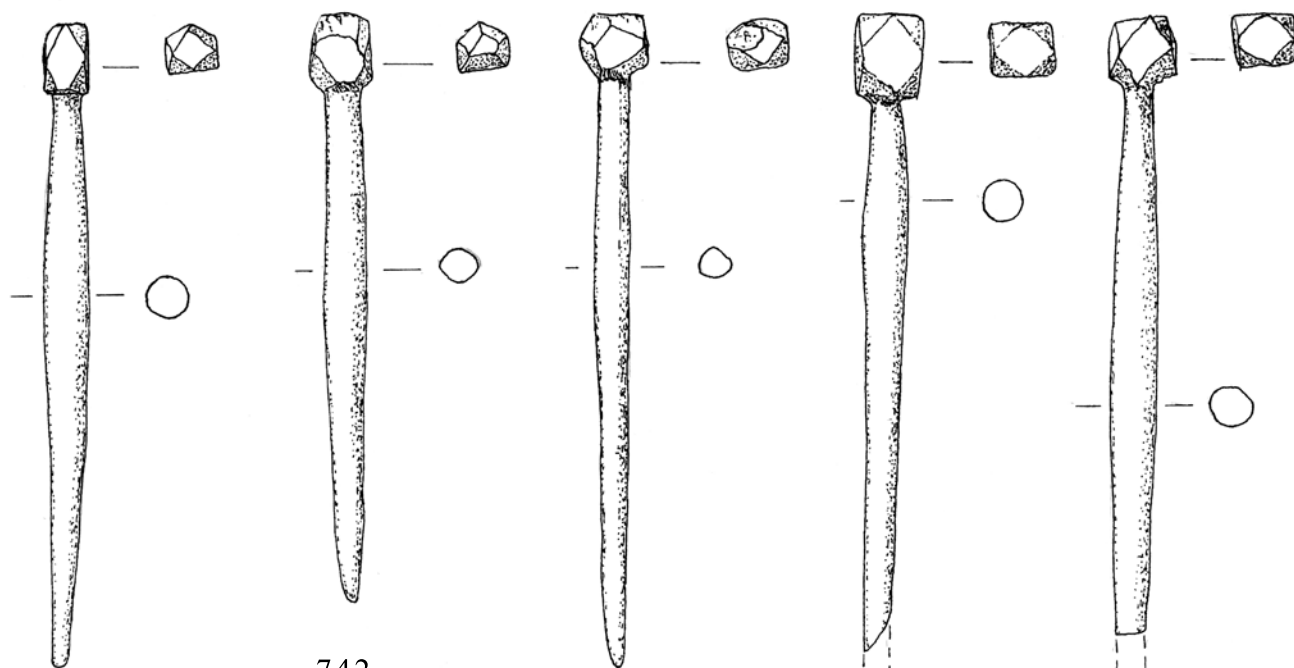

741

742

743

744

745



M 1:1

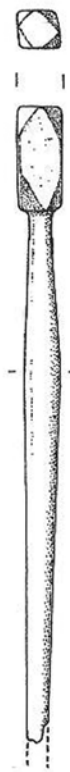

746

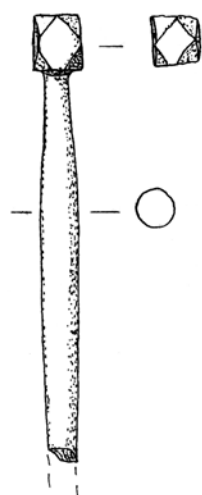

747

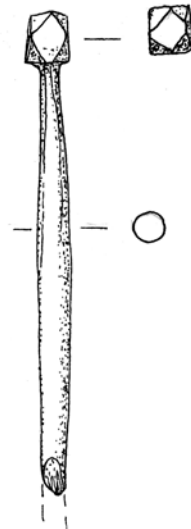

748

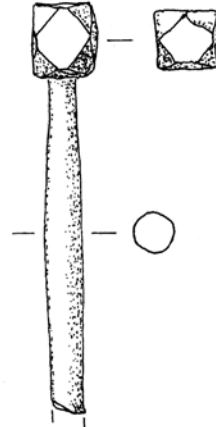

749

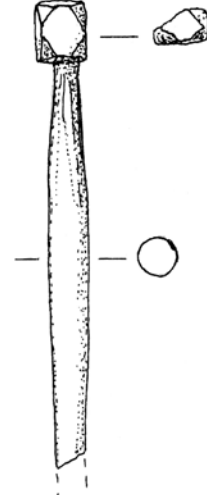

750

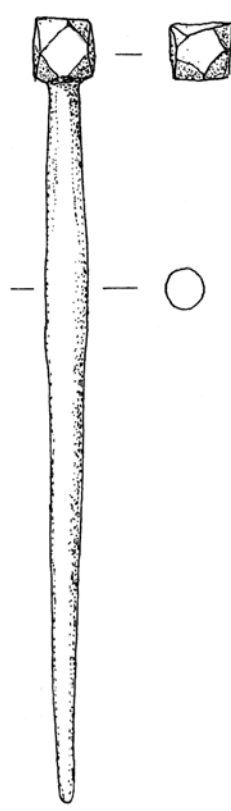

751

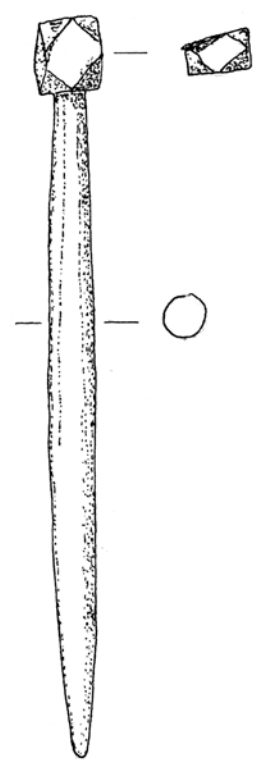

752

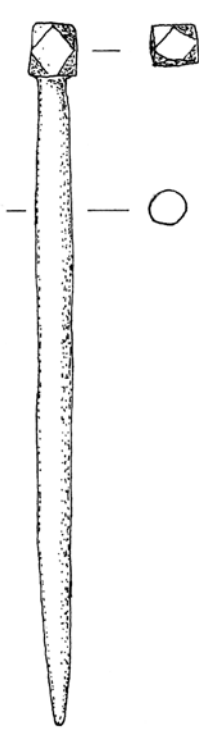

753

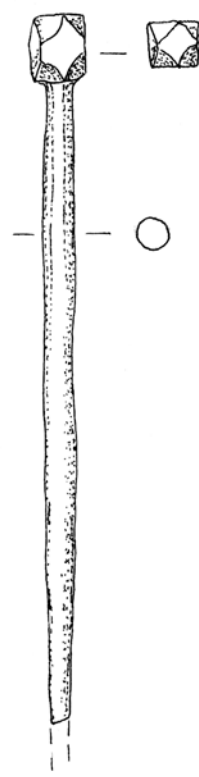

754

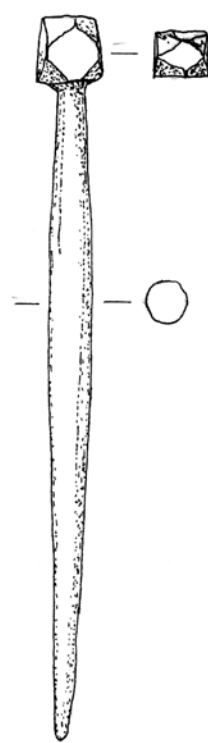

755



M 1:1

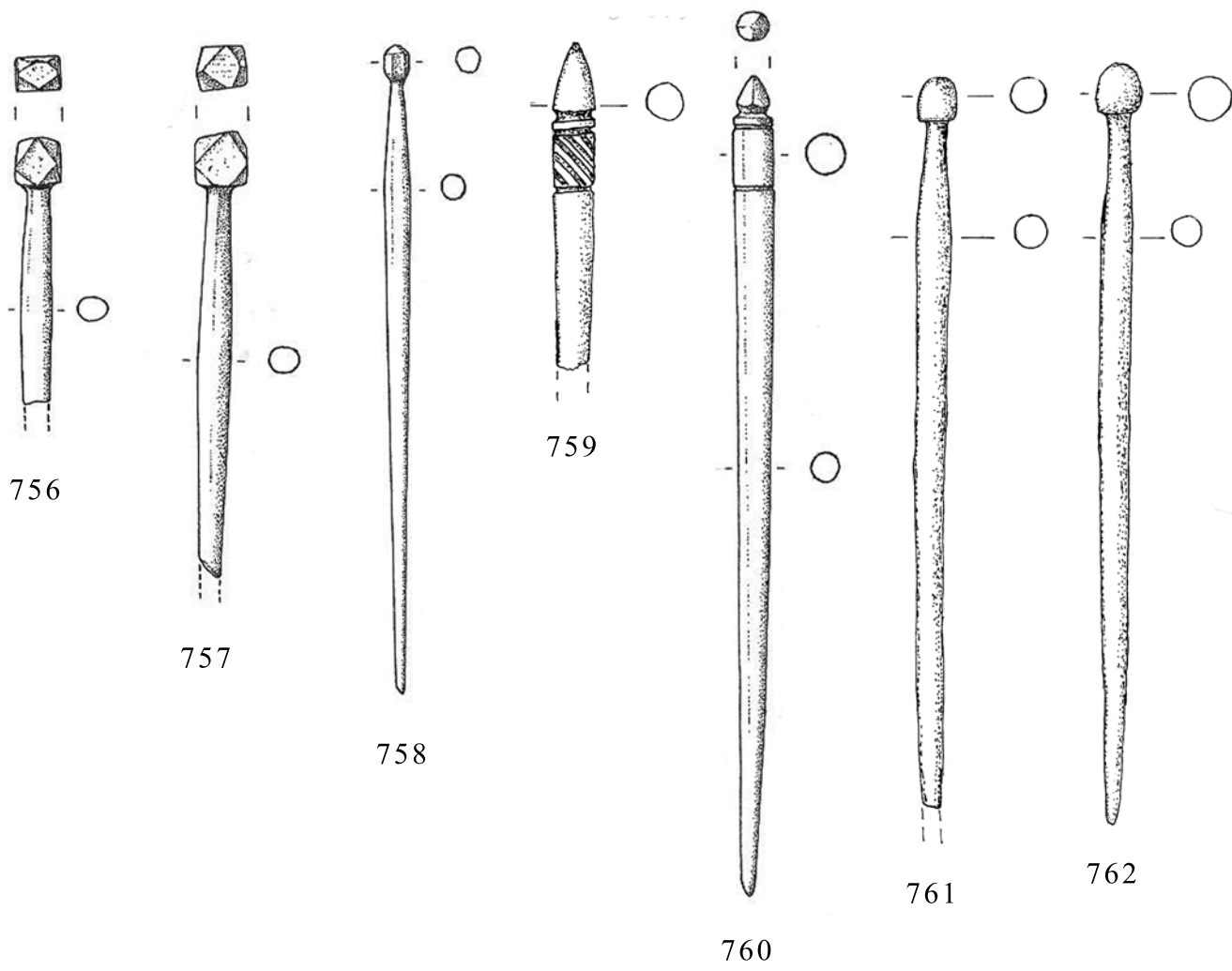

756

757

758

759

760

761

762

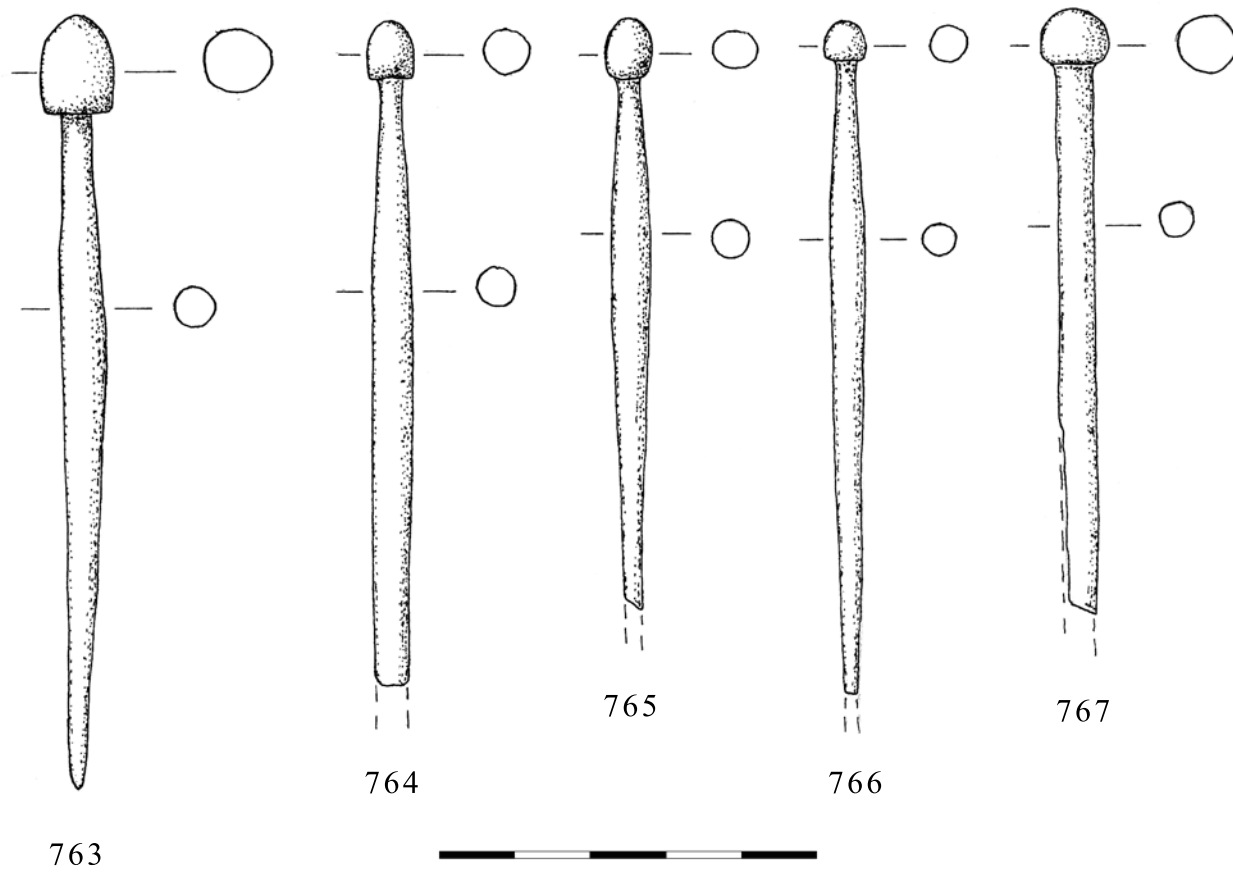

763

764

765

766

767



M 1:1

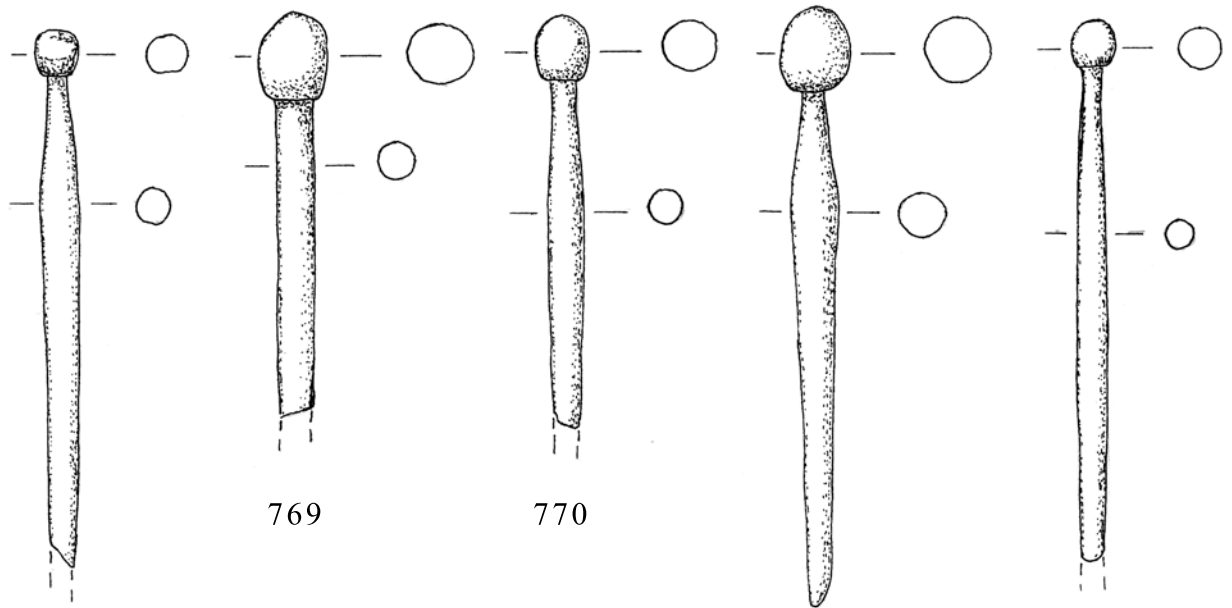

768

769

770

771

772

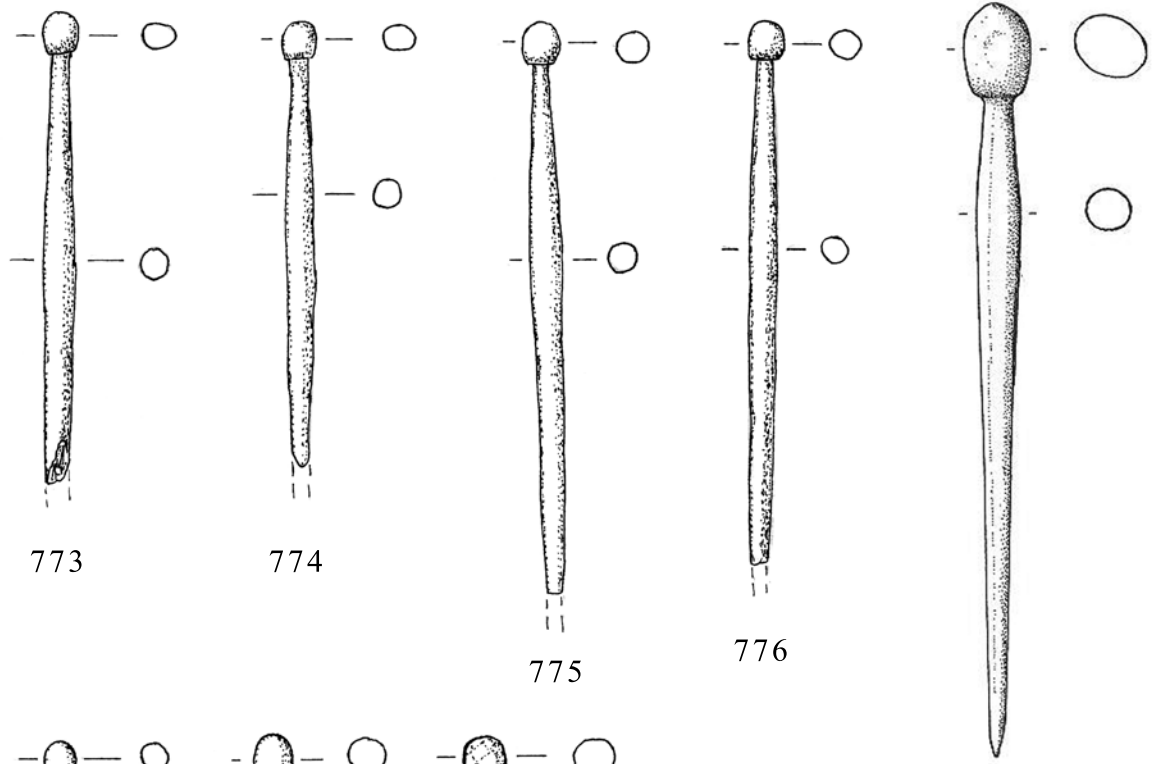

773

774

775

776

777

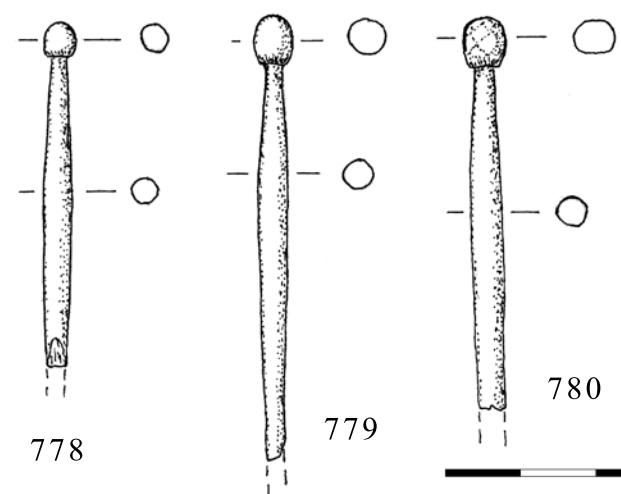

778

779

780



M 1:1

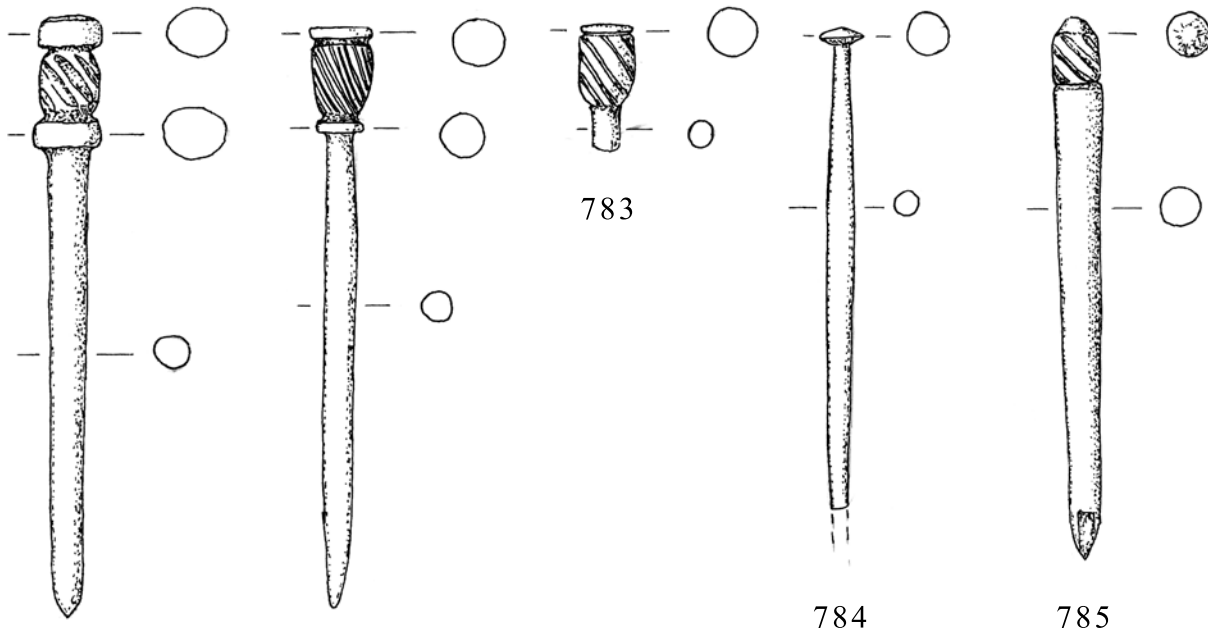

781

782

783

784

785

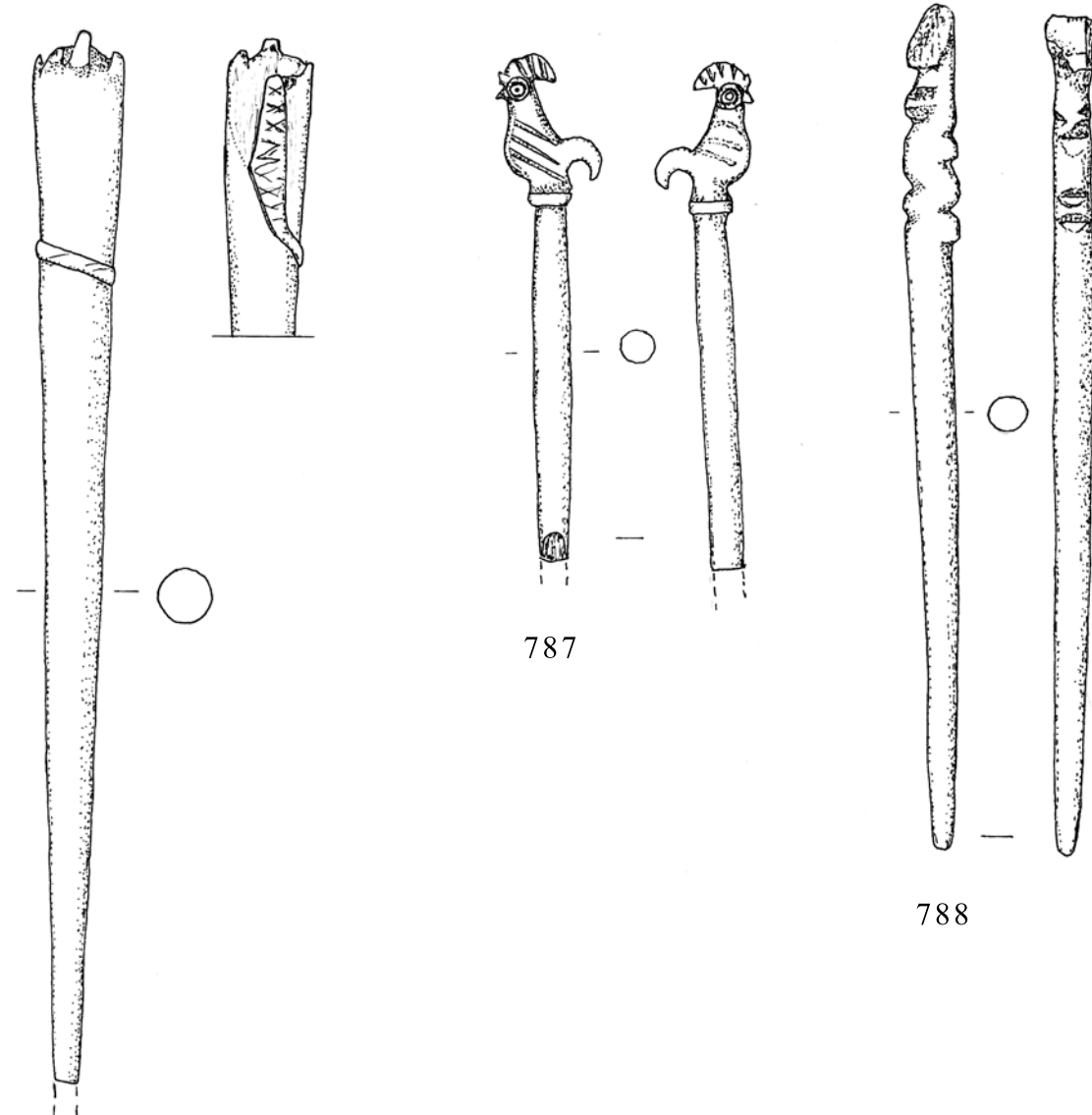

787

788

786



M 1:1

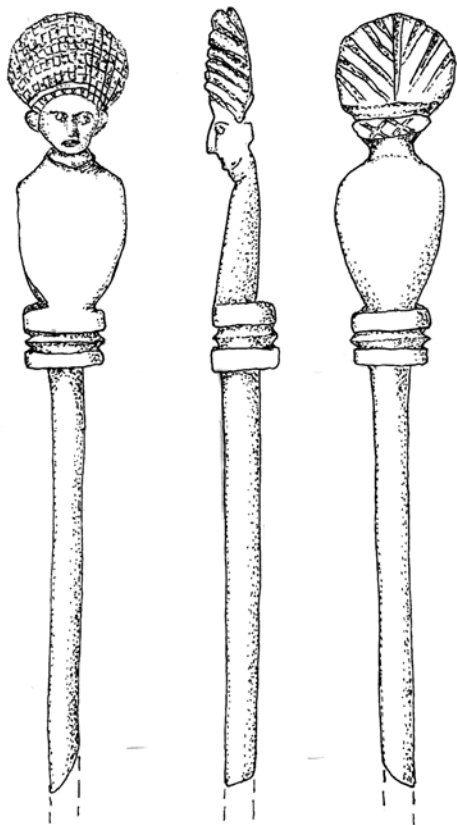

789

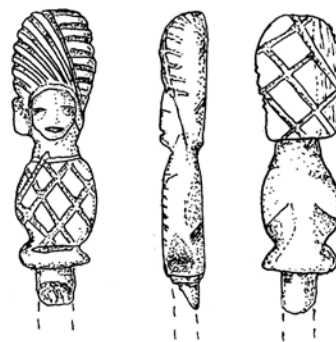

790

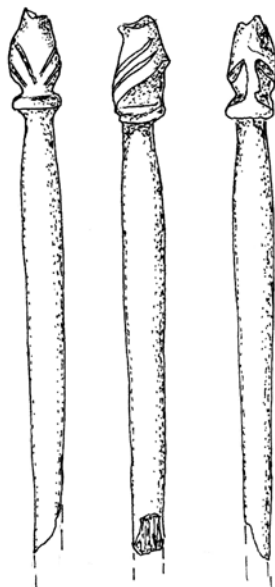

791

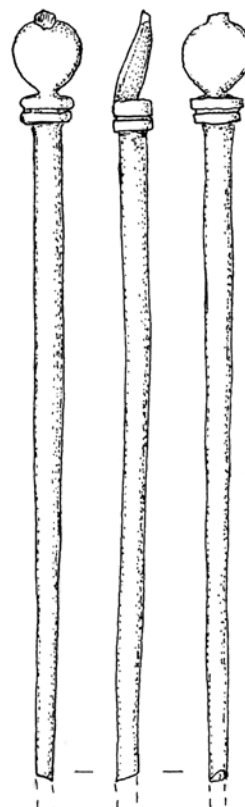

792



M 1:1

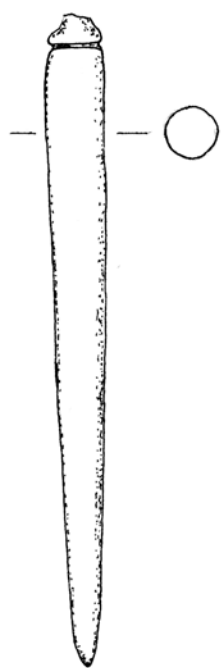

795



798

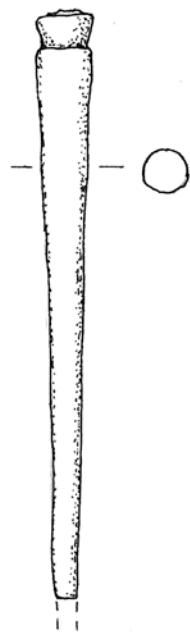

807



869

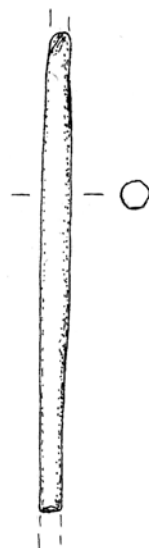

899

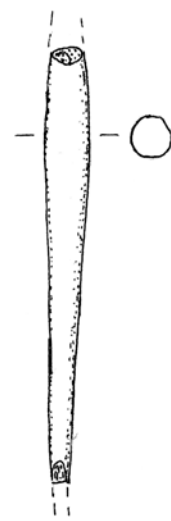

906

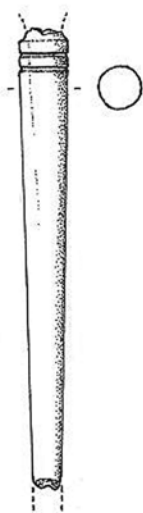

928



929

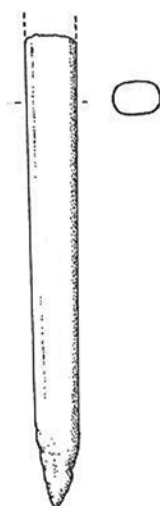

930

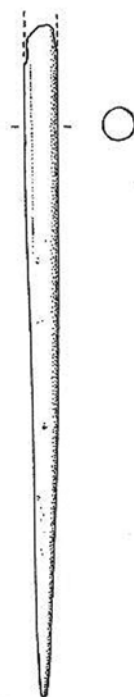

931

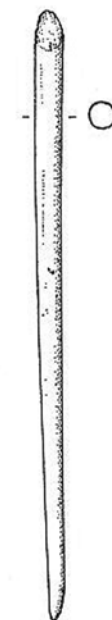

932

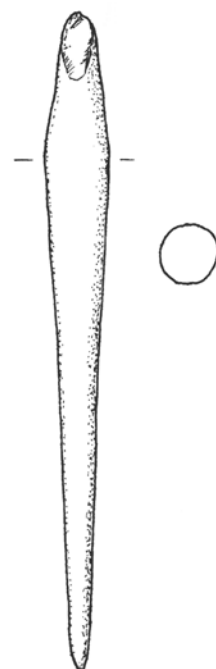

933



M 1:1

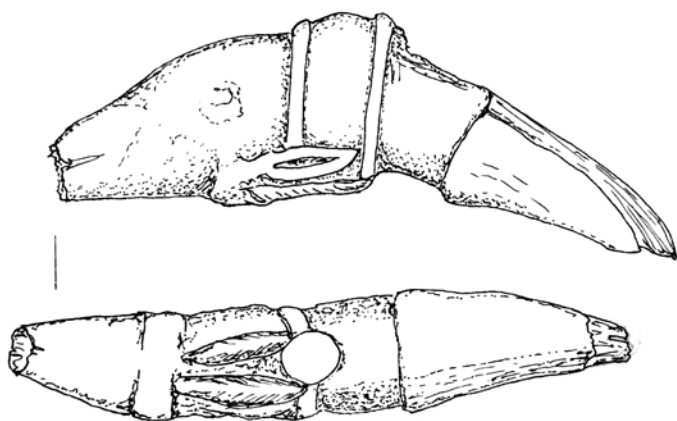

935

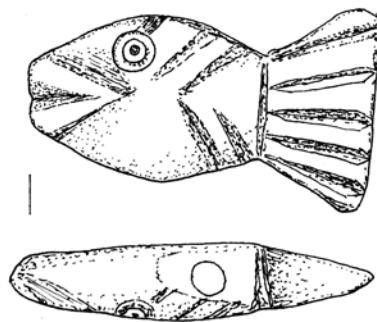

936

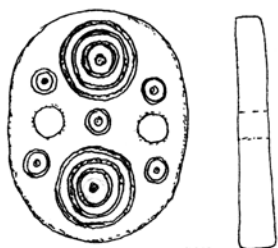

937

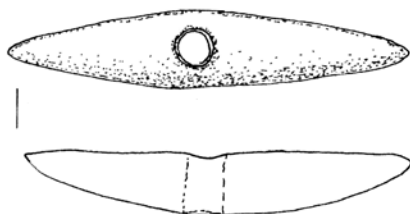

938



939



940



941

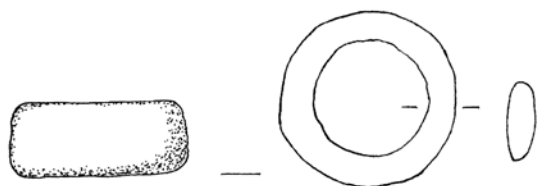

942



943



M 1:1

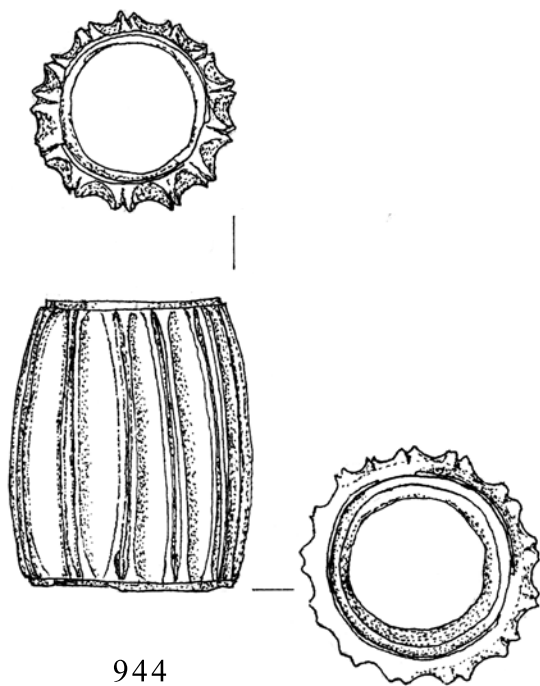

944

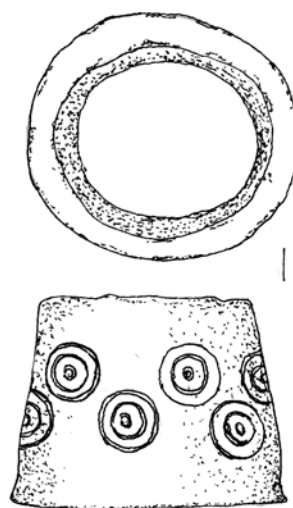

945

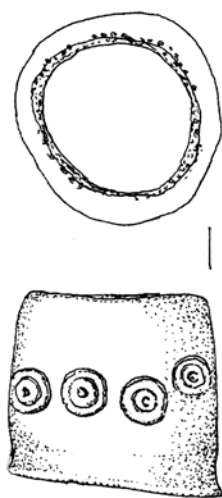

946

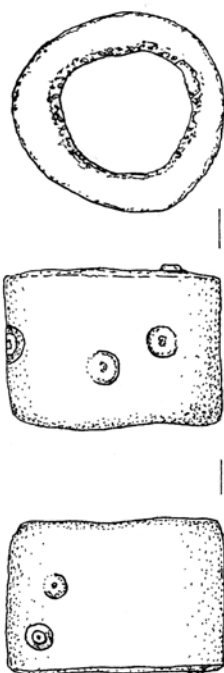

947

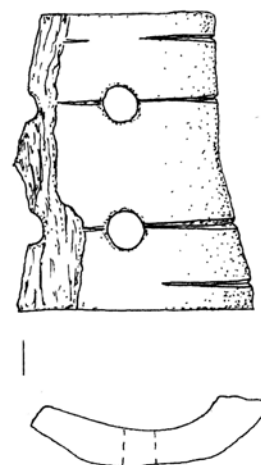

948



949

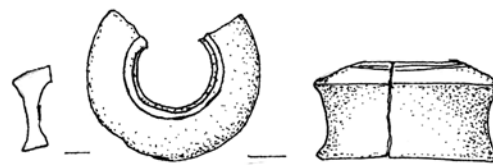

950



M 1:1

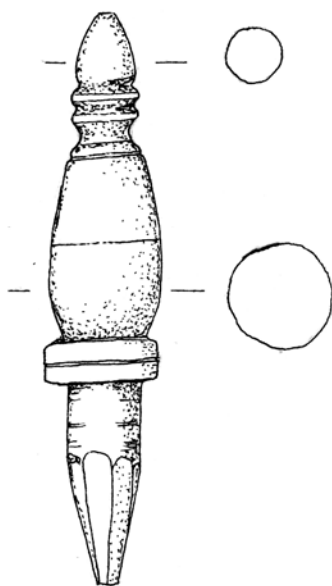

951

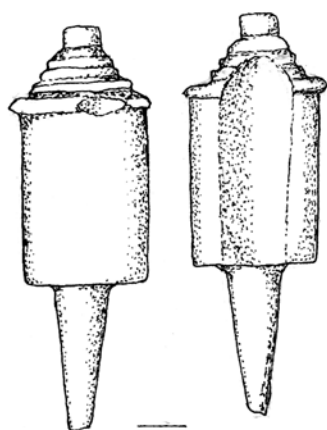

952

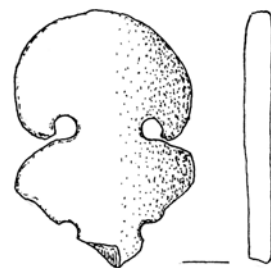

953

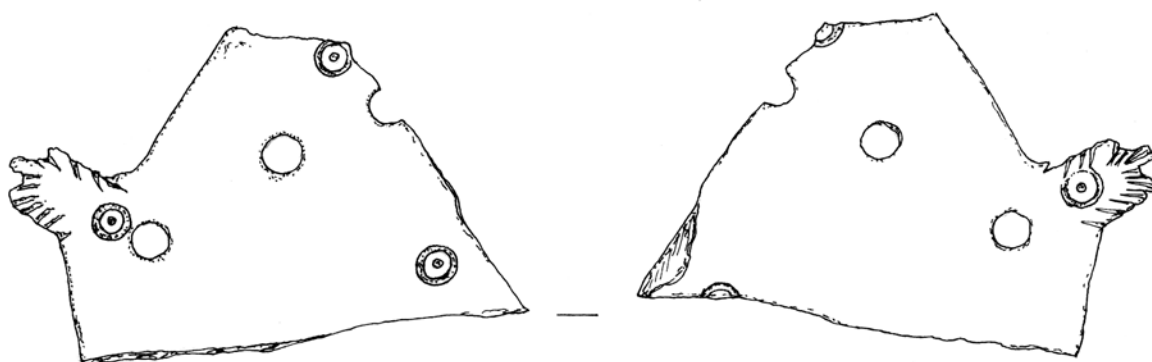

954

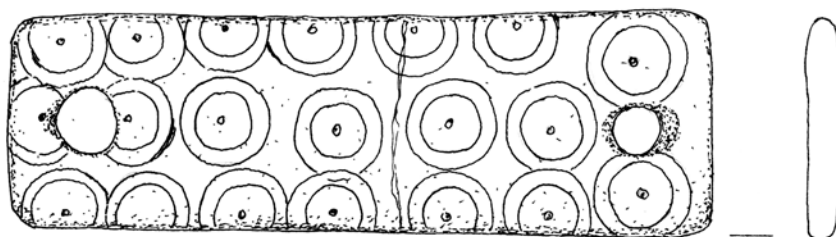

955



M 1:1



956

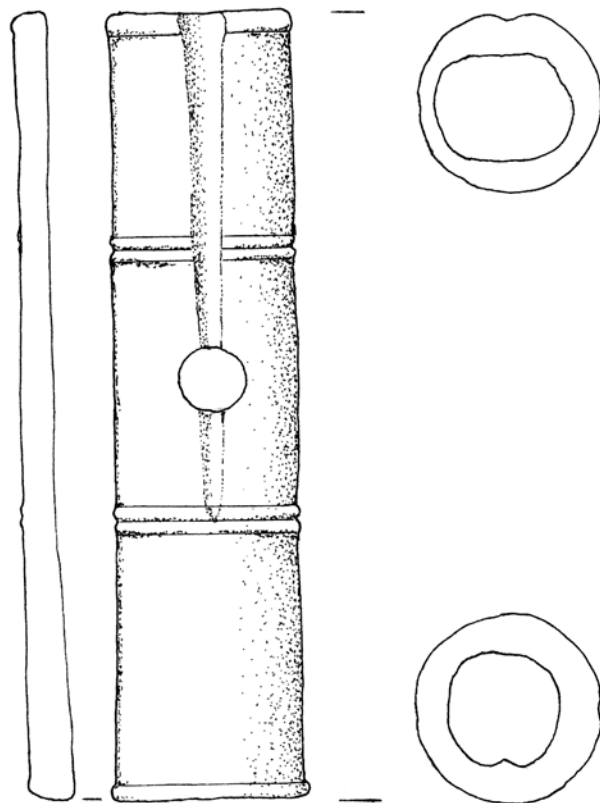

957

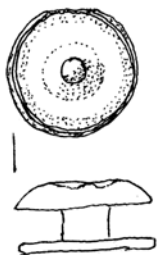

958

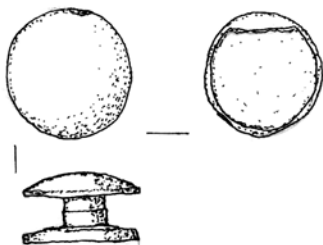

959



960

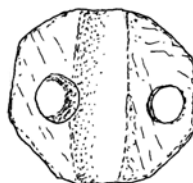
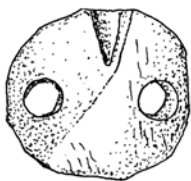

961

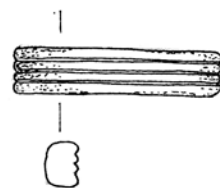

962



M 1:1



963



964



965

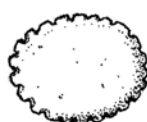

966

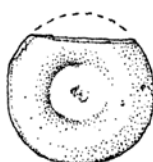

967

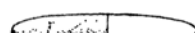

968

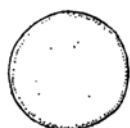

969

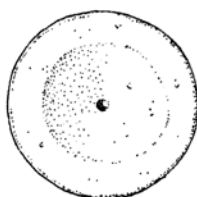

970



971



M 1:1



972



973



974

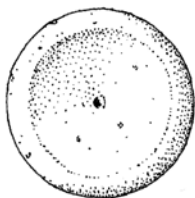

975



976



977



978

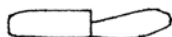

979

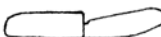

980



M 1:1



981

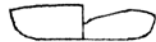

982



983



984



985

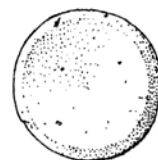

986

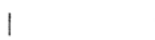

987



988



989



M 1:1



990



991

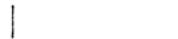

992



993



994



995



996

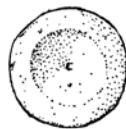

997



998



M 1:1



999



1000

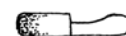
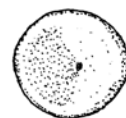

1001

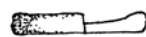

1002



1003

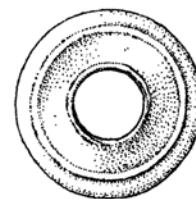

1004



1005

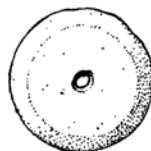

1006



1007



M 1:1



1008



1009

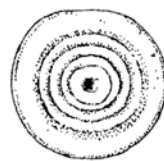

1010



1011

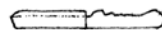
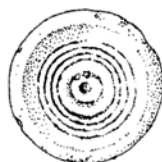

1012



1013



1014

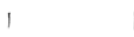

1015



1016



M 1:1



1017



1018



1019



1020



1021

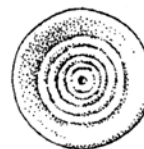

1022

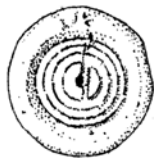

1023



1024

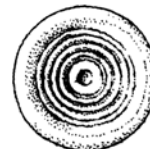

1025



M 1:1

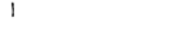
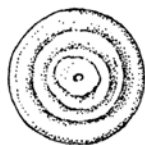

1026

1027

1028



1029

1030

1031

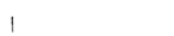
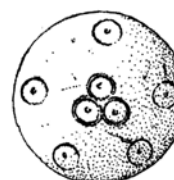
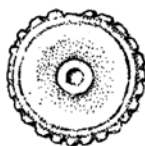

1032

1033

1034



M 1:1

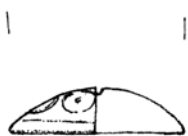

1035

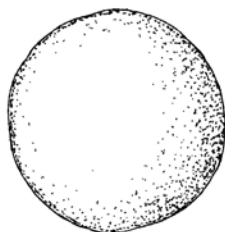

1036

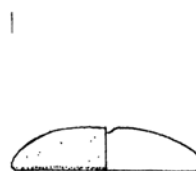
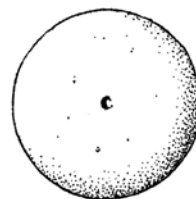

1037

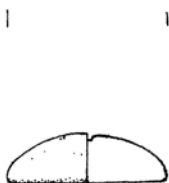
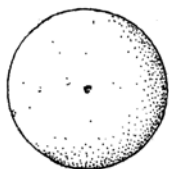

1038

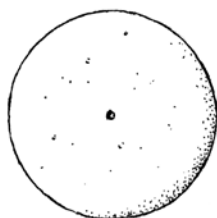

1039

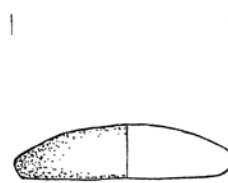
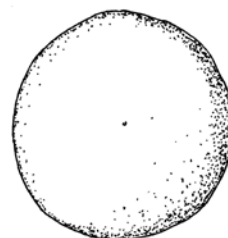

1040

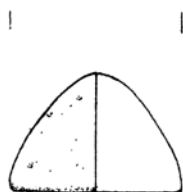
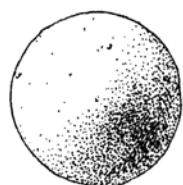

1041

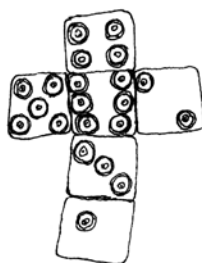

1042



M 1:1



1043

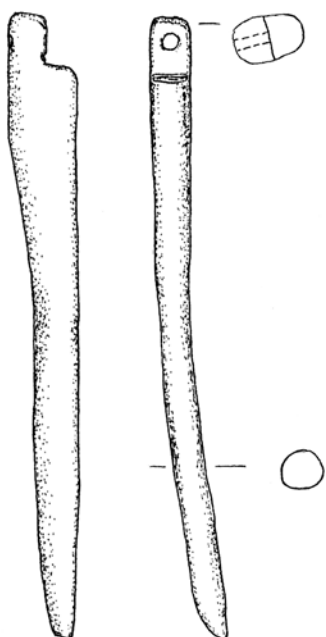

1044

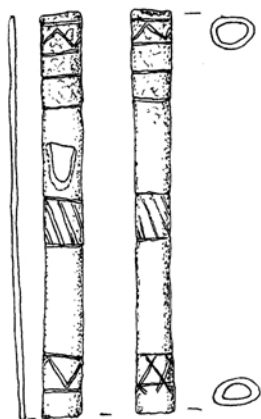

1045



M 1:1



1047

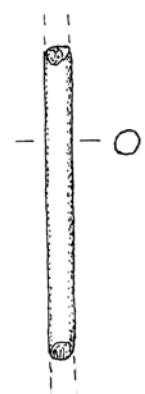

1048

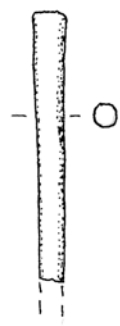

1049

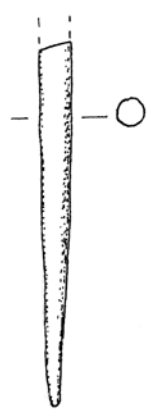

1113

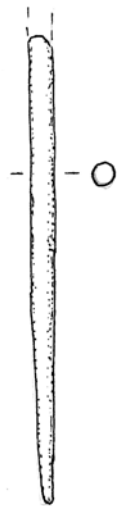

1123



1125

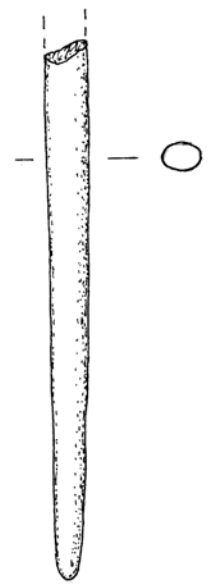

1129

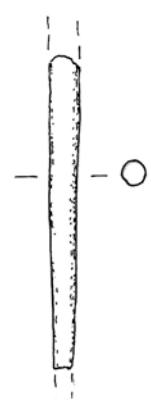

1198



M 1:1

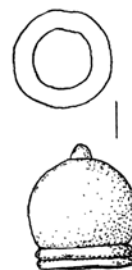
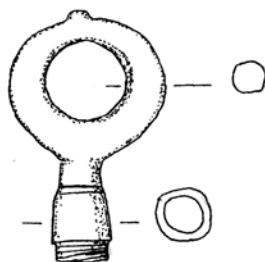
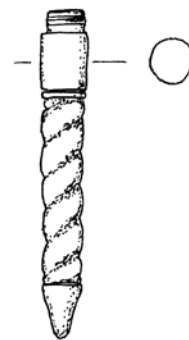
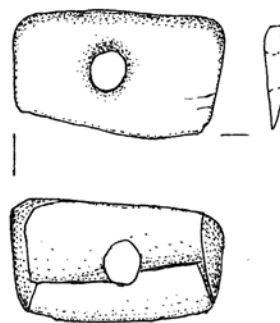
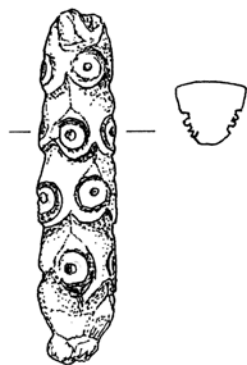
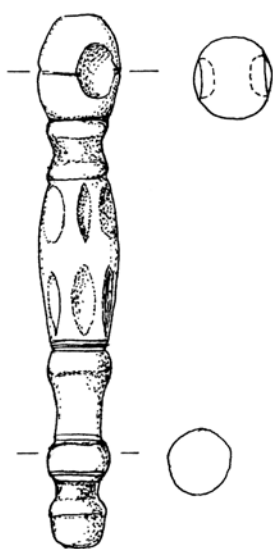
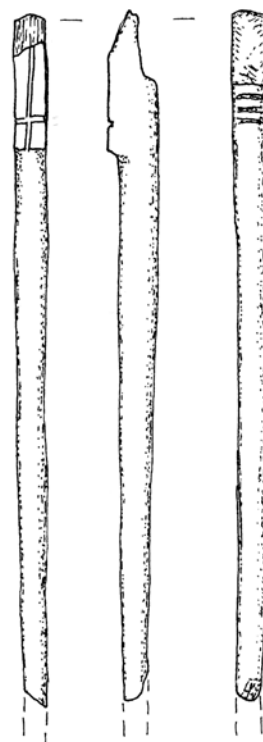
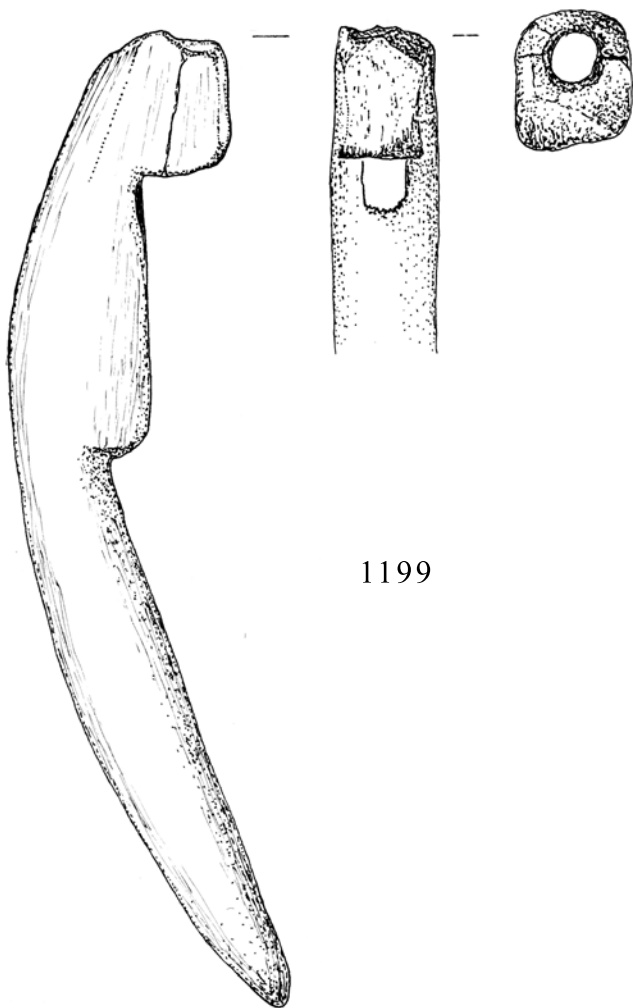

M 1:1



1207

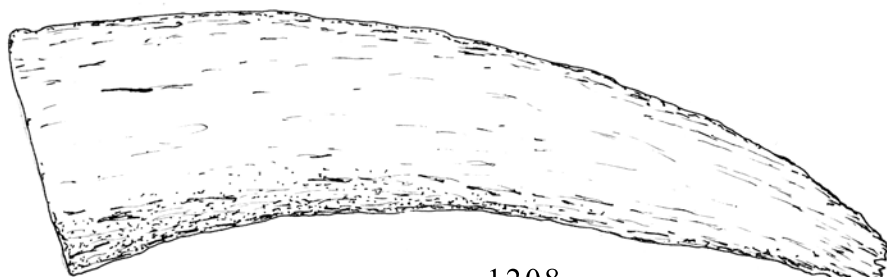

1208

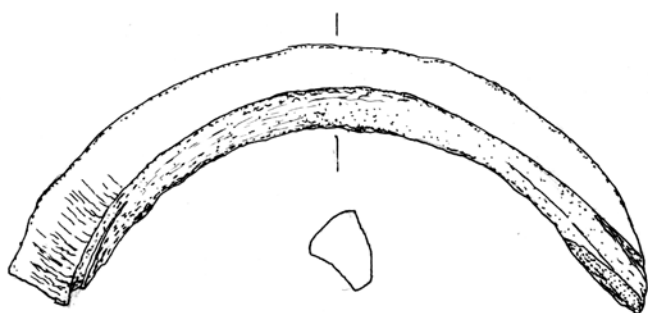

1209



1210



1211



1212



M 1:1

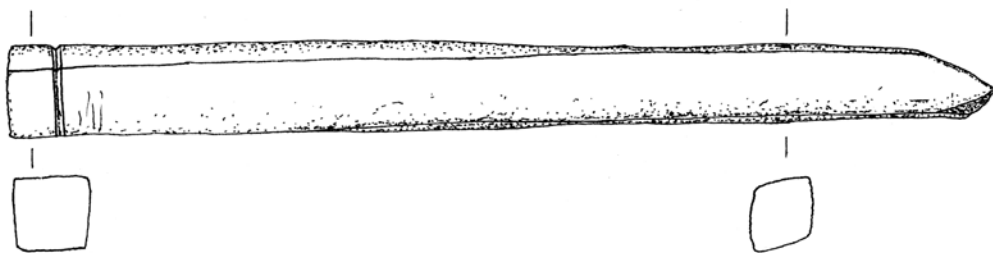

1213

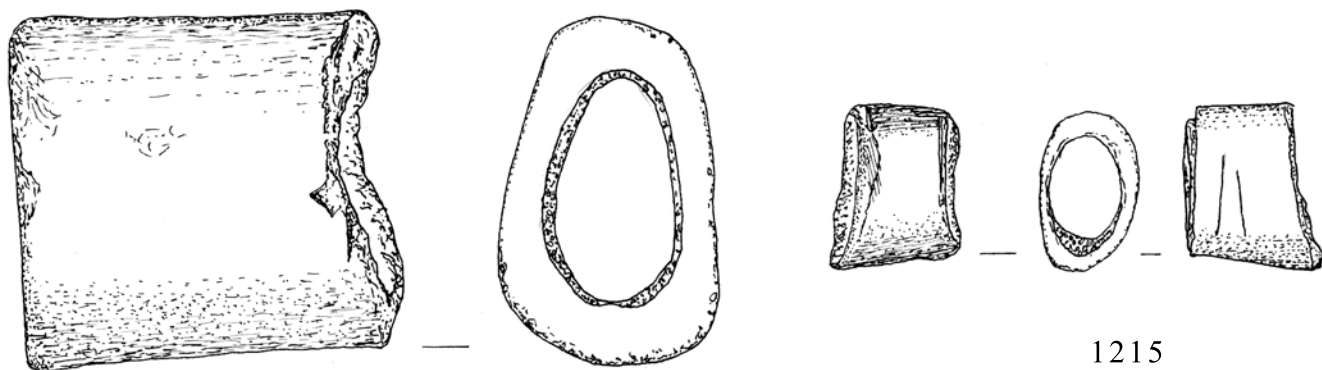

1214

1215

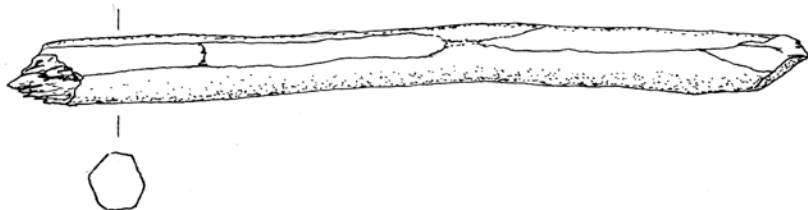

1216

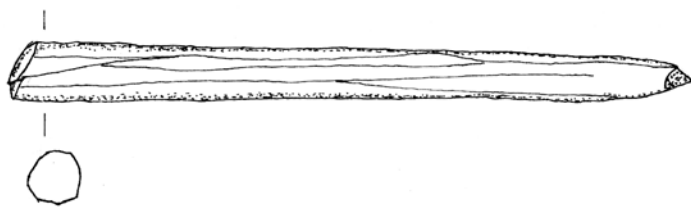

1217

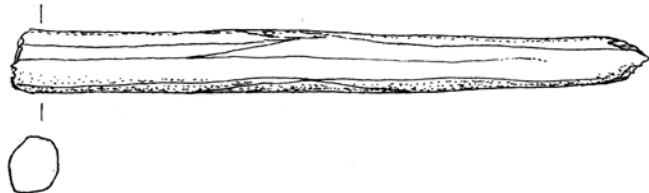

1218



1222

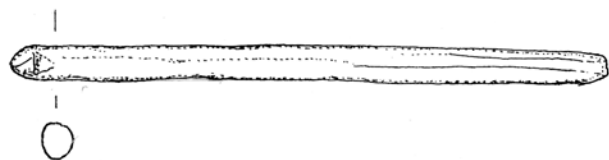

1219

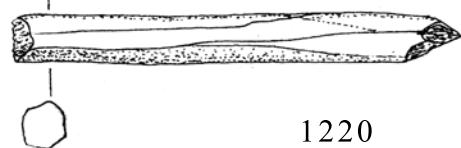

1220

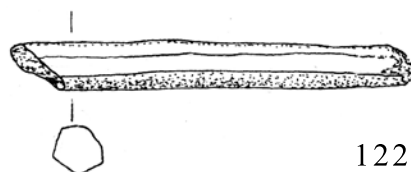

1221



M 1:1

ŽIVOTOPIS AUTORICE

Marina Kovač rođena je 28. rujna 1983. godine u Osijeku, gdje je završila osnovnu školu te osječku I. gimnaziju (Opća gimnazija). Studij povijesti umjetnosti i arheologije na Filozofskom fakultetu u Zagrebu upisuje 2002. godine, gdje je i diplomira na Odsjeku za arheologiju u siječnju 2008. godine. Od studijskih dana sudjeluje na brojnim arheološkim istraživanjima na području Slavonije i Baranje (Osijek-Vojarna, Zmajevac, Kaptol, Čepinski Martinci, Osijek-Hermanov vinograd, Slatina), kao članica međunarodne arheološke ekipe na lokalitetu Butrint u Albaniji, a posljednjih godina na arheološkim nadzorima na području Osijeka. U Muzeju Slavonije zaposlena je od svibnja 2008. godine kao kustosica Arheološkog odjela, a od listopada 2014. radi na mjestu više kustosice. U razdoblju od srpnja 2014. do srpnja 2015. godine obnašala je dužnost zamjenice ravnatelja Muzeja Slavonije. Autorica je dvije samostalne izložbe: *Ulaznica za drugi svijet – Egipatska zbirka Muzeja Slavonije* i *Danica Pinterović – Sve za Muzej* te je bila suradnica na nekoliko skupnih izložbi (*Slavonija, Baranja i Srijem vrela civilizacije, Muzej na lenti vremena grada, Nakit – skriveno značenje, Osječko!*). Od 2012. do 2015. godine bila je jedan od projekt menadžera EU projekta „Danube Limes Brand Project“. Aktivno sudjeluje na domaćim i stranim međunarodnim skupovima. Članica je Hrvatskog arheološkog društva, Muzejske udruge Istočne hrvatske, francuske radne grupe Instrumentum te sudjeluje u radu radne grupe Worked Bone Research Group (ICAZ). Bivša je stipendistica Županije osječko-baranjske te dvostruka dobitnica stipendije École française de Rome za 2014. i 2015. godinu.

Popis objavljenih radova:

- „Several Observations on Semi-Finished Bone Products Supporting the Existence of a Bone Workshop in Mursa“, U: Vitezović, S. (ed.), *Close to the bone: current studies in bone technologies*, Beograd, Arheološki institut Beograd, 2016., 152 – 157.
- „Egyptian Collection of the Museum of Slavonia, U: Tomorad, M. (ed.), *A History of Research into Ancient Egyptian Culture in Southeast Europe*, Archaeopress Egyptology 8, Oxford, Archaeopress, 2015., 93 – 107.
- “Experimental workshop: making of Roman ceramic lamps at the Museum of Slavonia Osijek”, U: *Roman Pottery And Glass Manufactures Production And Trade In The Adriatic Region Colloquium Theme: Experimental Archaeology Proceedings*

Of The 2nd International Archaeological Colloquium Crikvenica (Croatia), 28th – 29th October 2011, Crikvenica, 2014., 71 – 79.

- „Two interesting anthropomorphous lamps from Sirmium and Mursa”, koautor Jasmina Davidović“, U: *Roman Pottery And Glass Manufactures Production And Trade In The Adriatic Region Colloquium Theme: Experimental Archaeology Proceedings Of The 2nd International Archaeological Colloquium Crikvenica (Croatia), 28th – 29th October 2011*, Crikvenica, 2014., 339 – 347.
- “Experimental Workshop of making Roman mosaics in the Museum of Slavonia Osijek”, *Arheologija i prirodne nauke*, 8, 2013, 113 – 120.
- *Ulaznica za drugi svijet. Egipatska zbirka Muzeja Slavonije / Ticket to the Afterlife. Egyptian Collection of the Museum of Slavonia*, Osijek, Muzej Slavonije, 2013.
- “Rimske koštane igle za šivanje, pletenje i vezenje iz Zbirke koštanih predmeta Muzeja Slavonije u Osijeku”/“Roman bone needles for sewing, knitting and embroidering from the Collection of bone items at the Museum of Slavonia in Osijek”, *Opuscula Archaeologica*, Vol. 36, No.1, 2012., 175 – 246.
- “Rimski koštani žetoni i kockice za igru iz starog fundusa Muzeja Slavonije u Osijeku”, *Osječki zbornik*, 30, 2012., 73 – 98.
- “Izbor rimskih koštanih ukosnica iz fundusa Muzeja Slavonije u Osijeku”, *Osječki zbornik*, 29, Osijek 2010., 37 – 78.
- Kusin, V. & Šulc, B. (eds.), *Slavonija, Baranja i Srijem – vrela europske civilizacije*, Zagreb, Ministarstvo kulture Republike Hrvatske i Galerija klovičevi dvori, 2009. – kataloške jedinice vezane uz rimske nalaze iz Murse